

CENNIK 2019

NICE BRAMY GARAŻOWE
NICE BRAMY PRZEMYSŁOWE

A photograph of a modern building facade. On the left, there are two grey garage doors with a white window section. To the right, there is a glass entrance door with a dark frame. The building has a light beige facade with orange accents. A white diagonal line cuts across the image from the top left to the bottom right.

NICE BRAMY GARAŻOWE

NICE BRAMY PRZEMYSŁOWE

Kolory podstawowe – bramy Woodgrain oraz Silk – to dwa najbardziej klasyczne kolory, RAL 9016 Biel i RAL 8014 Brąz Sepia, a w przypadku bram Woodgrain także RAL 7016 Antracyt, dostępne zawsze w bardzo atrakcyjnej cenie.

Dekory OFERTA SPECJALNA – bramy Silk – to trzy najpopularniejsze i najczęściej wybierane przez klientów okleiny w niezwykle atrakcyjnej ofercie cenowej. Są to: Złoty Dąb, Orzech, Antracyt Okienny.

Dekory Grupa I – bramy Silk – tę grupę stanowi jedenaście równie popularnych wśród klientów oklein. Są to: Ciemny Dąb, Dąb Bagienny, Winchester, Mahoń, Siena Noce, Ciemnoszary Gładki, Brąz Czekoladowy, Szary, Kremowy, Macore i Dąb Naturalny. Bramy garażowe w tych okleinach zdają się nigdy nie tracić na swej atrakcyjności.

Kolory Standardowe – bramy Woodgrain – to grupa trzech popularnych kolorów wśród których znajdują się – RAL 8017 Brąz Czekoladowy, RAL 9006 Srebrny, RAL 7035 Szary Jasny.

Dekory Grupa II – bramy Silk – to grupa dziewięciu dodatkowych oklein wpisujących się doskonale w aktualne trendy kolorystyczne. Są to trzy okleiny drewnopodobne – Tabasco (Merbau), Cedr Szary, Dąb Sheffield oraz sześć wyjątkowo popularnych kolorów, wśród nich pięć w tak popularnych obecnie odcieniach szarości – Antracyt Gładki, Antracyt Szczotkowany, Antracyt Metalik, Bazaltowo-Szary Gładki i Ciemnoszary Metalik oraz absolutna nowość okleina Beton.

Dowolny kolor RAL – bramy Woodgrain oraz Silk – to niemal nieograniczone możliwości lakierowania powierzchni bramy garażowej na wybrany kolor z palety RAL (z wyłączeniem kolorów perłowych, metalizowanych i fluorescencyjnych) w bardzo atrakcyjnej cenie. Możliwość taka stanowi doskonałe uzupełnienie kolorów i oklein standardowych i daje pełną swobodę kreowania wyglądu bramy garażowej.

Paleta dostępnych kolorów bram garażowych

Paleta kolorów i oklein drewnopodobnych dostępnych w segmentowych bramach garażowych Nice powstała w odpowiedzi na bieżące potrzeby i trendy w nowoczesnym budownictwie. Różnorodność dostępnych kolorów daje nieograniczone możliwości w kreowaniu wyglądu bramy wkomponowanej w architekturę budynku i otoczenia.

Kolory podstawowe (Woodgrain)

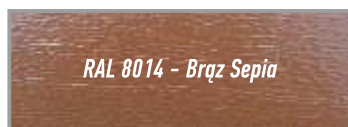

Kolory standardowe (Woodgrain)

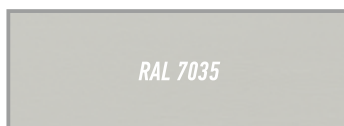

Kolory podstawowe (Silk)

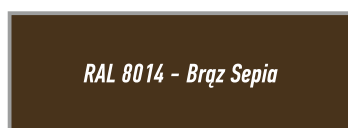

Dekory (Silk) - OFERTA SPECJALNA

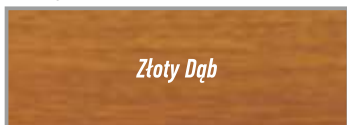

Dekory (Silk) - Grupa I

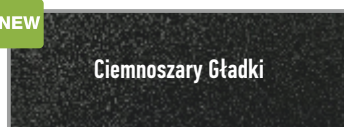
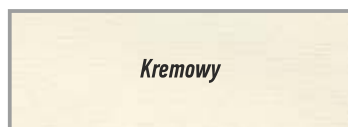
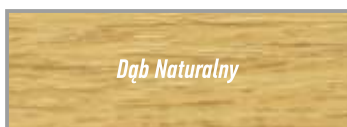
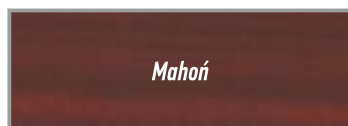

Dekory (Silk) - Grupa II

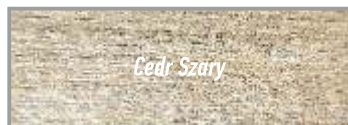
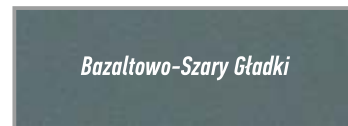

Prezentowane kolory RAL oraz okleiny mają charakter poglądowy.

Nice Spis treści

Specyfikacja modeli bram/prowadzenia	4	Opcje dodatkowe do bram 40 mm	50-51
Wymagania instalacyjne	5	Drzwi serwisowe - bramy 40 mm, sprężyny skrętne	51
Nice Simple Classic E120 (Woodgrain) - sprężyny naciągowe		Drzwi boczne garażowe	52
Kolory podstawowe	6	Kolory podstawowe	
Nice Simple Classic (Woodgrain) - sprężyny skrętne		Opcje dodatkowe drzwi bocznych	53
Kolory podstawowe	7	Kolory podstawowe	
Nice Simple Classic E120 (Woodgrain) - sprężyny naciągowe		Nice Design ISO 60 - sprężyny skrętne	
Kolory standardowe	8	Kolory podstawowe	54
Nice Simple Classic (Woodgrain) - sprężyny skrętne		Nice Design ISO 60 - sprężyny skrętne	
Kolory standardowe	9	Dowolny kolor RAL	55
Nice Simple Classic E120 (Woodgrain) - sprężyny naciągowe		Nice Design ISO 60 - sprężyny skrętne	
Dowolny kolor RAL	10	Dekory OFERTA SPECJALNA / Dekory GRUPA I	56
Nice Simple Classic (Woodgrain) - sprężyny skrętne		Nice Design ISO 60 - sprężyny skrętne	
Dowolny kolor RAL	11	Dekory GRUPA II	57
Nice Simple Classic ręczne (Woodgrain)		Nice Design ISO 60 ręczne	
Wymiary specjalne	12-13	Wymiary specjalne	58-59
Nice Simple Classic automatyczne (Woodgrain)		Nice Design ISO 60 automatyczne	
Wymiary specjalne	14-15	Wymiary specjalne	60-61
Nice Simple Premium i Design E120 (Woodgrain) - sprężyny naciągowe		Opcje dodatkowe do bram 60 mm	62-63
Kolory podstawowe	16	Okna	64
Nice Simple Premium i Design (Woodgrain) - sprężyny skrętne		Kolory podstawowe	
Kolory podstawowe	17	Napędy do bram automatycznych	65
Nice Simple Premium i Design E120 (Woodgrain) - sprężyny naciągowe		Kolory podstawowe	
Kolory standardowe	18	Tabela zastosowań wysprzężenia SPA 2, OTA11	65
Nice Simple Premium i Design (Woodgrain) - sprężyny skrętne		Kolory standardowe	
Kolory standardowe	19	Akcesoria	66
Nice Simple Premium i Design E120 (Woodgrain) - sprężyny naciągowe		Kolory standardowe	
Dowolny kolor RAL	20	Nice Steel Classic NSC/Steel Micro NSM ręczne	
Nice Simple Premium i Design (Woodgrain) - sprężyny skrętne		Kolory standardowe	68-69
Dowolny kolor RAL	21	Nice Steel Classic NSC/Steel Micro NSM - TOTMAN	
Nice Simple Premium i Design ręczne (Woodgrain)		Kolory standardowe	70-71
Wymiary specjalne	22-23	Nice Steel Classic NSC/Steel Micro NSM - AUTOMAT	
Nice Simple Premium i Design automatyczne (Woodgrain)		Kolory standardowe	72-73
Wymiary specjalne	24-25	Nice Steel Basic NSB ręczne	
Nice Classic E120 - sprężyny naciągowe		Kolory standardowe	74
Kolory podstawowe	26	Nice Steel Basic NSB - TOTMAN/AUTOMAT	
Nice Classic - sprężyny skrętne		Kolory standardowe	75
Kolory podstawowe	27	Typy prowadzeń i wymiary montażowe	76-77
Nice Classic E120 - sprężyny naciągowe		Bramy NSC, NSM oraz NSB - opcje	78-79
Dekory OFERTA SPECJALNA	28	Bramy NSC, NSM oraz NSB - drzwi serwisowe	80
Nice Classic - sprężyny skrętne		Drzwi boczne NSC/NSM	81
Dekory OFERTA SPECJALNA	29	Przekroje sekcji bram przemysłowych	82
Nice Classic E120 - sprężyny naciągowe		Bramy na zapytanie	82
Dekory GRUPA I / DOWOLNY KOLOR RAL	30	Kolory standardowe	
Nice Classic - sprężyny skrętne		Formularze, wzory zamówień bram	
Dekory GRUPA I / DOWOLNY KOLOR RAL	31	Formularz pomiarowy	
Nice Classic E120 - sprężyny naciągowe			
Dekory GRUPA II	32		
Nice Classic - sprężyny skrętne			
Dekory GRUPA II	33		
Nice Classic ręczne			
Wymiary specjalne	34-35		
Nice Classic automatyczne			
Wymiary specjalne	36-37		
Nice Premium i Design E120 - sprężyny naciągowe			
Kolory podstawowe	38		
Nice Premium i Design - sprężyny skrętne			
Kolory podstawowe	39		
Nice Premium i Design E120 - sprężyny naciągowe			
Dekory OFERTA SPECJALNA	40		
Nice Premium i Design - sprężyny skrętne			
Dekory OFERTA SPECJALNA	41		
Nice Premium i Design E120 - sprężyny naciągowe			
Dekory GRUPA I / DOWOLNY KOLOR RAL	42		
Nice Premium i Design - sprężyny skrętne			
Dekory GRUPA I / DOWOLNY KOLOR RAL	43		
Nice Premium i Design E120 - sprężyny naciągowe			
Dekory GRUPA II	44		
Nice Premium i Design - sprężyny skrętne			
Dekory GRUPA II	45		
Nice Premium i Design ręczne			
Wymiary specjalne	46-47		
Nice Premium i Design automatyczne			
Wymiary specjalne	48-49		



NICE POLSKA - należąca do międzynarodowej grupy Nice notowanej na mediolańskiej giełdzie papierów wartościowych, funkcjonuje na polskim rynku od 1996 roku. Na przestrzeni lat firma została liderem rynkowym w segmencie automatyki dla domu i przemysłu, zwiększając znacząco świadomość marki wśród obecnych i przyszłych użytkowników oraz silnie rozbudowując sieć profesjonalnej dystrybucji. Polski oddział Nice jest jednym z pierwszych międzynarodowych oddziałów grupy Nice. Wieloletnie doświadczenie, coraz większe zaufanie konsumentów i specjalistów do marki Nice oraz przyjęta strategia dostarczenia klientom kompleksowej oferty uzupełniającej się produktów, stały się przesłanką do wprowadzenia na rynek dodatkowych linii produktowych, np. segmentowych bram garażowych czy systemów parkingowych.

Dalszy rozwój firmy

W lipcu 2016 r. do użytku został oddany nowy budynek biurowy Nice wraz z rozbudowaną częścią serwisowo-magazynową. Inwestycja warta łącznie ok. 8 milionów złotych pozwoli firmie na dalszy rozwój w najbliższej przyszłości. Wysoka, 12-metrowa hala magazynowa w pełni zabezpiecza możliwości przechowywania produktów w odpowiednich warunkach. Nowe pomieszczenia serwisowe dla mechaników oraz elektromechaników pozwalają na utrzymanie najwyższych standardów obsługi oraz poprawę logistyki zgłoszeń serwisowych. W nowej części budynku nie zabrakło także miejsca na dużą salę konferencyjną wykorzystywaną na cele szkoleniowe oraz przy okazji wewnętrznych eventów. Salę wyposażono w mobilną dźwiękoszczelną ściankę działową, która pozwala dowolnie modyfikować rozkład pomieszczeń. W budynku zastosowano szereg nowoczesnych rozwiązań technologicznych, m.in. zainstalowano system kamer przemysłowych, nowoczesny monitoring oraz inteligentny system kontroli przeciwpożarowej. W hali magazynowej zamontowano trzy duże, segmentowe bramy przemysłowe (w tym jedną przeciwpożarową), a przed budynkiem zainstalowano pokazowy system parkingowy NicePark. Powierzchnia użytkowa nowej części przekracza 2 tys. metrów kwadratowych.

www.nice.pl

e l e r o

KINGgates

moovo

FIBARO®
HOME INTELLIGENCE

Your
Smart
Nice Home

moovo
PROFESSIONAL

Naj silniejszy
bezpieczniejszy
nowocześniejszy
po prostu Nice

Marki Nice

Firma **elero**, jako marka zrzeszona w grupie Nice, jest jednym z największych światowych producentów elektrycznych sterowników do rolet, instalacji przeciwsłonecznych i bram. Pozostały zakres działania firmy obejmuje prace nad rozwojem i produkcją elektrycznych napędów liniowych do sterowania systemami żaluzijnymi. Oferta elero to szeroki asortyment napędów i sterowników, jak również bogaty wybór akcesoriów elektrycznych i mechanicznych. Możliwości ich zastosowania sięgają od rolet poprzez żaluzje, markizy i okiennice, aż po bramy i kraty rolowane.

www.elero.pl

Grupa Nice zdecydowała się w 2018 roku na przejęcie polskiej firmy **Fibar Group (FIBARO)** – producenta zaawansowanych rozwiązań z segmentu smart home i connectivity. System FIBARO w przeciągu zaledwie kilku lat zadomowił się na sześciu kontynentach i w przeszło stu krajach, stając się jednym z najbardziej zaawansowanych bezprzewodowych systemów inteligentnego domu na świecie.

Włoska marka **KINGgates** istnieje na rynku od 2006 roku. Od 2007 roku produkty dostępne są w Polsce. W 2011 roku, w wyniku akwizycji, głównym udziałowcem w spółce KINGgates Srl. została firma Nice SpA, lider branży automatyki do bram i rolet, właściciel marki Nice. W wyniku zmian organizacyjnych głównym dystrybutorem marki KINGgates na rynku polskim jest spółka Nice Polska z siedzibą w Pruszkowie. KINGgates to systemy automatyki do bram wjazdowych i garażowych - bezpieczne i praktyczne produkty oparte na nowoczesnych rozwiązaniach technicznych.

www.kinggates.pl

NiceHome to marka przeznaczona do samodzielnego montażu. Na rynku polskim produkty NiceHome dostępne są w sieci marketów budowlanych Leroy Merlin od kwietnia 2019 roku. Marka zastąpiła produkty mhouse, które zostały wycofane z produkcji z końcem roku 2018. Automatyka z rodziny NiceHome jest w pełni kompatybilna z akcesoriami mhouse.

www.nice.pl/nicehome

Moovo to jedna z marek zrzeszonych w grupie Nice oferująca zestawy automatyki przydomowej do samodzielnego montażu. W Polsce produkty Moovo dostępne są za pośrednictwem sieci marketów budowlanych Castorama. Produkty łączą w sobie trwałość wykonania oraz eleganckie wzornictwo. Co więcej, cechują się niezwykle atrakcyjnym stosunkiem ceny do jakości.

www.nice.pl/moovo

Moovo Professional to jedna z marek zrzeszonych w grupie Nice oferująca zestawy automatyki przydomowej do samodzielnego montażu, o zwiększonej wydajności. Linia produktów Moovo Professional dostępna jest w sprzedaży za pośrednictwem sieci marketów budowlanych Castorama. Moovo Professional to mocne, profesjonalne i niezawodne produkty, z trwałymi mechanicznymi rozwiązaniami, zaawansowane elektronicznie.

www.nice.pl/moovo_professional

po prostu Nice

„Najdoskonalej działające mechanizmy zawdzięczają swoją niezawodność precyzyjnie dobranym elementom o doskonałej jakości oraz sile, która całość wprawia w ruch. **Produkty Nice są właśnie takie, a Nice jest najrozsądniejszym wyborem.**

Inwestujemy naszą energię w badania, rozwój i innowacje, a następnie łączymy naszą myśl technologiczną z nowoczesnym, przyjemnym dla oka design'em. Obrany przez nas kierunek sprawdza się nieprzerwanie od lat. Nasze najbezpieczniejsze rozwiązania są wykorzystywane przez producentów na całym świecie. Gwarancja i szybki serwis pozwoliły nam na pozyskanie szerokiego portfela Partnerów w całym kraju. Największe zaufanie klientów oraz szeroka sieć sprzedaży czynią naszą markę wyjątkową i pobudzają nas do pracy nad powstaniem kolejnych, precyzyjnie przemyślanych, doskonałych jakościowo produktów: **najsilniejszych, najbezpieczniejszych, najnowocześniejszych po prostu Nice.**”



Najsilniejszy

Najbezpieczniejszy

Najnowocześniejszy

po prostu Nice

Naj silniejszy
 bezpieczniejszy
 nowocześniejszy
 po prostu



po prostu Nice

„Najdoskonalej działające mechanizmy zawdzięczają swoją niezawodność precyzyjnie dobranym elementom o doskonałej jakości oraz sile, która całość wprawia w ruch.

Produkty Nice są właśnie takie, a Nice jest najrozsądniejszym wyborem.

Inwestujemy naszą energię i zaangażowanie w badania, rozwój i innowacje, a następnie łączymy naszą myśl technologiczną z nowoczesnym, przyjemnym dla oka design'em. Obrany przez nas kierunek sprawdza się nieprzerwanie od lat. Nasze niezawodne i najbezpieczniejsze rozwiązania są wykorzystywane przez producentów na całym świecie. Wieloletnia gwarancja i szybki serwis pozwoliły nam na pozyskanie szerokiego portfela Partnerów w całym kraju. Największe zaufanie klientów oraz szeroka sieć sprzedaży czynią naszą markę wyjątkową i pobudzają nas do pracy nad powstaniem kolejnych, precyzyjnie przemyślanych, efektywnych i doskonałych jakościowo produktów:

najsilniejszych, najbezpieczniejszych, najnowocześniejszych po prostu Nice."



MISJA
Rzeczywistość zaprojektowana przez Nice...

Misją firmy Nice jest zagwarantowanie, by Twoje codzienne wyjście i powrót do domu były wygodne i komfortowe, przy jednoczesnym połączeniu funkcjonalności i wyjątkowego designu produktów tak, by w pełni oddawały charakter Twojego wnętrza.

Nice to lepsza jakość życia dzięki przyjaznej domowej rzeczywistości.



WIZJA
...rzeczywistość bez barier

Celem Nice jest bycie światowym liderem w dziedzinie zintegrowanych systemów automatyki domowej dzięki kompleksowej ofercie inteligentnych, przyjaznych użytkownikowi produktów.

Nice Specyfikacja modeli bram/prowadzenia

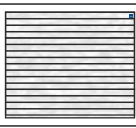
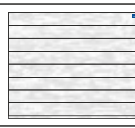
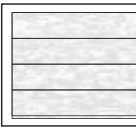
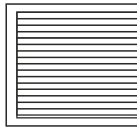
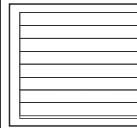
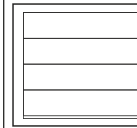
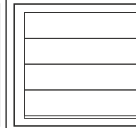
							
Nazwa modelu	Simple Classic	Simple Premium	Simple Design	Classic	Premium	Design	Design ISO 60
Grubość sekcji	40 mm	40 mm	40 mm	40 mm	40 mm	40 mm	60 mm
Przetłoczenia od zewnątrz	Poziome wąskie	Poziome szerokie	Bez przetłoczeń	Poziome wąskie	Poziome szerokie	Bez przetłoczeń	Bez przetłoczeń
Struktura blachy od zewnątrz	Woodgrain	Woodgrain	Woodgrain	Gładka (Silk)	Gładka (Silk)	Gładka (Silk)	Gładka (Silk)
Przetłoczenia od wewnątrz	Poziome wąskie	Poziome wąskie	Poziome wąskie	Poziome wąskie	Poziome wąskie	Poziome wąskie	Poziome wąskie
Struktura blachy od wewnątrz	Stucco	Stucco	Stucco	Stucco	Stucco	Stucco	Stucco
Kolor od wewnątrz	Biały (RAL 9010)	Biały (RAL 9010)	Biały (RAL 9010)	Biały (RAL 9010)	Biały (RAL 9010)	Biały (RAL 9010)	Biały (RAL 9010)
Dostępne systemy wyważenia	E120 - sprężyny naciągowe	E120 - sprężyny naciągowe	E120 - sprężyny naciągowe	E120 - sprężyny naciągowe	E120 - sprężyny naciągowe	E120 - sprężyny naciągowe	x
	Sprężyny skrętne	Sprężyny skrętne	Sprężyny skrętne	Sprężyny skrętne	Sprężyny skrętne	Sprężyny skrętne	Sprężyny skrętne

Dostępne systemy prowadzenia oraz wymiary montażowe i eksploatacyjne:

Prowadzenie Standardowe N
(sprężyny skrętne z przodu)

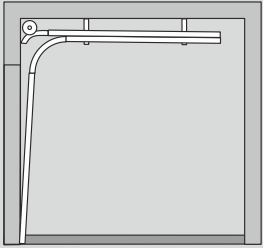

Max wymiar bramy do 4300 x 3000 mm,
4500 x 2875 mm, 4700 x 2750 mm,
4900 x 2625 mm, 5250 x 2500 mm,
5500 x 2375 mm, 6000 x 2250 mm
(brama 60 mm 5500 x 2250)

Prowadzenie Standardowe Podwyższone NH
(sprężyny skrętne z przodu)

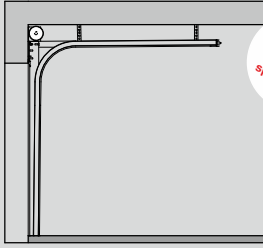

Max wymiar bramy do 4300 x 3000 mm,
4500 x 2875 mm, 4700 x 2750 mm,
4900 x 2625 mm, 5250 x 2500 mm,
5500 x 2375 mm, 6000 x 2250 mm
(brama 60 mm 5500 x 2250)

Dostępne przy wymiarach specjalnych!

Prowadzenie Obniżone L
(sprężyny skrętne z tyłu)

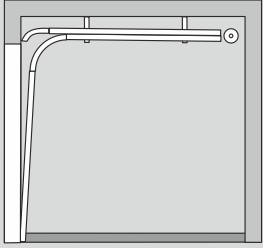

Max wymiar bramy do 3500 x 3000 mm
(brama ręczna),
3500 x 2875 mm (brama automatyczna),
5000 x 2500 mm, lub 5500 x 2375 mm
(brama 60 mm 5500 x 2250)

Prowadzenie Wysokie H
(sprężyny skrętne z przodu)

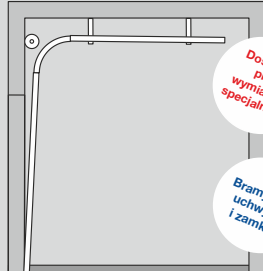

Max wymiar bramy do 3500 x 3000 mm,
5000 x 2500 mm lub 5500 x 2375 mm
(tylko bramy 40 mm)

Dostępne przy wymiarach specjalnych!

Bramy bez uchwytu i zamka

Prowadzenie E120
(sprężyny naciągowe) NEW

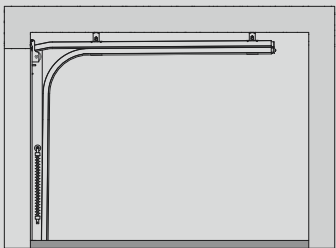

Max wymiar bramy do 3000 x 2500 mm,
(tylko bramy 40 mm)

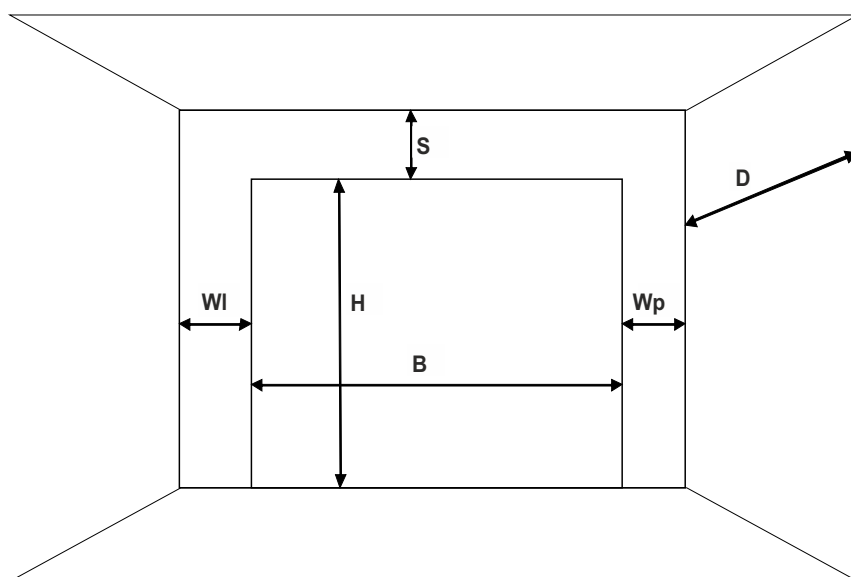

Bramy wyposażone są w kompletny zestaw montażowy dostosowany do standardowych warunków montażowych (wysokości nadproża „S max” tabele str. 5). W przypadku nadproży przekraczających S max konieczne jest zastosowanie dodatkowych podwieszni.

Nice Wymagania instalacyjne

BRAMY 40 mm – Prowadzenia E120, N, L i NH - Wymagania instalacyjne							
Prowadzenie	S min. - brama ręczna (mm)	S min. - brama automatyczna (mm)	S max. - wysokość nadproża do standardowych podwieszni (mm)	Wl, Wp (mm)	Wysokość światła wjazdu - brama ręczna (mm)	Wysokość światła wjazdu - brama automatyczna (mm)	Głębokość zabudowy D* (mm)
E120	120	120	350	100	H - 150	H-30	H + 500
Standard N	210	220	360	100	H - 80	H	H + 555
Obniżone L	120	130	250	100	H - 100	H - 100	H + 625
Standard podwyższone NH	350	400	650	100	H	H	H + 420

Bramy 40 mm - Prowadzenie wysokie H - Wymagania instalacyjne							
Prowadzenie	Sn - wysokość nadproża do napędu szynowego (mm)	S min. i S max. - wysokość nadproża do standardowych podwieszni (mm)	Wl, Wp (mm)	Wysokość światła wjazdu - brama ręczna i autom.	Wylizanie HL	Dostępne przewyższenie HL (mm)	Głębokość zabudowy (mm)*
Wysokie H	470 - 760	470 - 1400	100	H	S - 260	210 - 900	H - HL + 750

Bramy 60 mm - Prowadzenie N, L i NH - Wymagania instalacyjne							
Prowadzenie	S min. - brama ręczna (mm)	S min. - brama automatyczna (mm)	S max. - wysokość nadproża do standardowych podwieszni (mm)	Wl, Wp (mm)	Wysokość światła wjazdu - brama ręczna (mm)	Wysokość światła wjazdu - brama automatyczna (mm)	Głębokość zabudowy D* (mm)
Standard N	280	290	360	100	H - 80	H	H + 555
Obniżone L	150	160	250	100	H - 100	H - 100	H + 625
Standard podwyższone NH	350	400	650	100	H	H	H + 420

* Podane wartości wskazują głębokość zabudowy wyznaczoną przez konstrukcję prowadnic poziomych. Dla prawidłowego montażu winien być zapewniony swobodny dostęp do każdego elementu konstrukcji w związku z czym zalecane jest, aby głębokość była odpowiednio większa.

Istotne informacje dotyczące cennika i współpracy



- Podane ceny bram są sugerowanymi cenami detalicznymi netto (nie zawierają podatku VAT)
 - Wprowadzenie zmiany lub korekty do złożonego zamówienia możliwe jest do dwóch dni roboczych od jego złożenia i wymaga formy pisemnej
 - Wprowadzona zmiana może wpłynąć na wydłużenie terminu realizacji
 - Podczas dostawy zamówionego towaru Partner Handlowy zobowiązany jest do dokonania kontroli ilościowo-rodzajowej oraz jakościowej
 - Niezgodności ilościowo-rodzajowe Partner Handlowy powinien zgłosić pisemnie przy odbiorze towaru w formie adnotacji na dokumencie WZ
 - Niezgodności jakościowe wymagają formy pisemnej i winne być zgłaszane niezwłocznie po ich stwierdzeniu lecz nie później niż 14 dni od daty dostawy
- Zalecenie**
- Nie zaleca się montażu bram w ciemnych kolorach w miejscach silnie nasłonecznionych. Może to prowadzić do odkształcenia powierzchni bramy, co jest procesem naturalnym wynikającym z właściwości materiałowych.
 - Bramy zamontowane w odległości mniejszej niż 5000 m od linii brzegowej morza nie będą objęte gwarancją producenta.

Nice Simple Classic E120 - sprężyny naciągowe

Kolory podstawowe

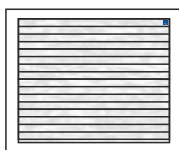

Charakterystyka bram SIMPLE CLASSIC E120:

- Powierzchnia sekcji w strukturze **Woodgrain** od strony zewnętrznej, od wewnątrz przetłoczenia wąskie Stucco,
- Segmenty wykonane z blachy stalowej o grubości 0,45 mm, ocynkowane ognioowo, powleczonej poliestrem,
- Wypełnienie sekcji stanowi bezfreonowa pianka poliuretanowa o grubości ok. 40 mm,
- Konstrukcja nośna stalowa, ocynkowana ognioowo,

- System wyważania na sprężynach naciągowych testowanych na min. 15 000 cykli,
- Bezpieczna konstrukcja sekcji uniemożliwiająca przycięcie palców od strony zewnętrznej i wewnętrznej zarówno podczas otwierania, jak i zamykania bramy.

Gwarancja:** Bramy i automatyka - 24 miesiące od daty sprzedaży.

Lista dostępnych opcji dodatkowych strona 50-51

Kolory podstawowe (Woodgrain)

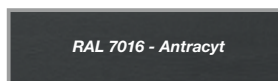
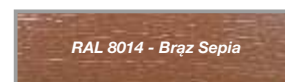

Kolory podstawowe Woodgrain:
<ul style="list-style-type: none"> • RAL 9016 (Biel), • RAL 8014 (Brąz Sepia) • RAL 7016 (Antracyt).

Standardowe wyposażenie bram ręcznych:
<ul style="list-style-type: none"> • bez klamki zewnętrznej i zamka, • wewnętrzny rygiel blokujący, • zestaw montażowy (kołki i śruby montażowe do podłoża). <p>Przy wyborze opcji „Klamka zewnętrzna z zamkiem” brama bez wewnętrznego rygla blokującego.</p>

Standardowe wyposażenie bram automatycznych:
<ul style="list-style-type: none"> • bez klamki zewnętrznej i zamka, • wewnętrzny rygiel blokujący, • zestaw montażowy (kołki i śruby montażowe do podłoża). <p>Przy wyborze opcji „Klamka zewnętrzna z zamkiem” brama bez wewnętrznego rygla blokującego.</p>

WYMIARY STANDARDOWE - RĘCZNE

		Szerokość (mm)				
		2400	2500	2600	2750	3000
Wysokość (mm)	2000	2060	2120	2180	2290	2440
	2100	2110	2190	2250	2350	2500
	2125	2110	2190	2250	2350	2500
	2250	2180	2240	2300	2420	2580
	2375	2340	2410	2470	2590	2730
	2500	2490	2560	2630	2760	2920

WYMIARY SPECJALNE* - RĘCZNE

		Szerokość (mm) - Dostępność co 10 mm				
		2375-2400	2410-2500	2510-2600	2610-2750	2760-3000
Wysokość (mm)	2000	2180	2240	2300	2420	2580
	2100	2230	2310	2380	2490	2640
	2125	2230	2310	2380	2490	2640
	2250	2300	2360	2430	2560	2720
	2375	2470	2550	2610	2740	2880
	2500	2630	2700	2770	2910	3080

WYMIARY STANDARDOWE - AUTOMATYCZNE SHEL

		Szerokość (mm)				
		2400	2500	2600	2750	3000
Wysokość (mm)	2000	2580	2640	2700	2800	2960
	2100	2630	2710	2770	2870	3020
	2125	2630	2710	2770	2870	3020
	2250	2700	2760	2820	2940	3090
	2375	2920	2990	3050	3170	3300
	2500	3060	3140	3200	3340	3490

WYMIARY SPECJALNE* - AUTOMATYCZNE SHEL

		Szerokość (mm) - Dostępność co 10 mm				
		2375-2400	2410-2500	2510-2600	2610-2750	2760-3000
Wysokość (mm)	2000	2720	2780	2840	2950	3120
	2100	2770	2850	2920	3020	3180
	2125	2770	2850	2920	3020	3180
	2250	2840	2900	2970	3090	3260
	2375	3070	3150	3210	3340	3480
	2500	3230	3310	3380	3520	3680

Napęd Shel 75

Napęd Shel 75L (Shel 75 + SH1)

Napęd Shel 75

Napęd Shel 75L (Shel 75 + SH1)

WYMIARY STANDARDOWE - AUTOMATYCZNE SPIN

		Szerokość (mm)				
		2400	2500	2600	2750	3000
Wysokość (mm)	2000	2750	2810	2870	2970	3130
	2100	2800	2870	2940	3040	3190
	2125	2800	2870	2940	3040	3190
	2250	2870	2920	2990	3110	3260
	2375	3020	3100	3150	3280	3410
	2500	3260	3340	3400	3540	3690

Napęd Spin 23

Napęd Spin 22

WYMIARY SPECJALNE* - AUTOMATYCZNE SPIN

		Szerokość (mm) - Dostępność co 10 mm				
		2375-2400	2410-2500	2510-2600	2610-2750	2760-3000
Wysokość (mm)	2000	2870	2930	2990	3110	3270
	2100	2920	3000	3070	3180	3340
	2125	2920	3000	3070	3180	3340
	2250	2990	3060	3130	3250	3410
	2375	3160	3240	3300	3430	3570
	2500	3410	3490	3560	3700	3860

Napęd Spin 23

Napęd Spin 22

* Możliwość zamówienia wymiaru pośredniego tylko w przypadku szerokości. Wysokość bramy pozostaje bez zmian (2000, 2100, 2125, 2250, 2375, 2500 mm)

Nice Simple Classic - sprężyny skrętne

Kolory podstawowe



Charakterystyka bram SIMPLE CLASSIC:

- Powierzchnia sekcji w strukturze **Woodgrain** od strony zewnętrznej, od wewnątrz przetłoczenia wąskie Stucco,
- Segmenty wykonane z blachy stalowej o grubości 0,45 mm, ocynkowane ogniu, powleczonej poliuretanem,
- Wypełnienie sekcji stanowi bezfreonowa pianka poliuretanowa o grubości ok. 40 mm,
- Konstrukcja nośna stalowa, ocynkowana ogniu,

- System wyważania na sprężynach skrętnych testowanych na min. 15 000 cykli,
- Brama standardowo wyposażona w zabezpieczenie w przypadku pęknięcia sprężyn,
- Bezpieczna konstrukcja sekcji uniemożliwiająca przycięcie palców od strony zewn. i wewn., zarówno podczas otwierania, jak i zamykania bramy,
- W bramach o szerokości powyżej 4750 mm stosowane są profile usztywniające.

Gwarancja:** Bramy i automatyka - 24 miesiące od daty sprzedaży.

Lista dostępnych opcji dodatkowych strona 50-51

Kolory podstawowe (Woodgrain)



Kolory podstawowe Woodgrain:	Standardowe wyposażenie bram ręcznych:	Standardowe wyposażenie bram automatycznych:
<ul style="list-style-type: none"> • RAL 9016 (Biel), • RAL 8014 (Brąz Sepia) • RAL 7016 (Antracyt). 	<ul style="list-style-type: none"> • bez klamki zewnętrznej i zamka, • wewnętrzny rygiel blokujący, • zestaw montażowy (kołki i śruby montażowe do podłoża). <p>Przy wyborze opcji „Klamka zewnętrzna z zamkiem” brama bez wewnętrznego rygla blokującego.</p>	<ul style="list-style-type: none"> • bez klamki zewnętrznej i zamka, • wewnętrzny rygiel blokujący, • zestaw montażowy (kołki i śruby montażowe do podłoża). <p>Przy wyborze opcji „Klamka zewnętrzna z zamkiem” brama bez wewnętrznego rygla blokującego.</p>

WYMIARY STANDARDOWE - RĘCZNE

		Szerokość (mm)														
		2400	2500	2600	2750	3000	3250	3500	3750	4000	4250	4500	4750	5000	5250	5500
Wysokość (mm)	2000	2290	2350	2420	2540	2710	2900	3020	3200	3330	3640	3760	4140	4260	4560	4720
	2100	2350	2430	2500	2610	2780	2980	3120	3300	3530	3740	3850	4230	4350	4650	4830
	2125	2350	2430	2500	2610	2780	2980	3120	3300	3530	3740	3850	4230	4350	4650	4830
	2200	2420	2480	2560	2690	2860	3080	3210	3500	3630	3880	3990	4340	4520	4830	5010
	2250	2420	2480	2560	2690	2860	3080	3210	3500	3630	3880	3990	4340	4520	4830	5010
	2375	2590	2680	2740	2880	3030	3260	3420	3710	3870	4080	4210	4610	4750	5110	5270
	2500	2760	2840	2920	3060	3240										

WYMIARY STANDARDOWE - AUTOMATYCZNE SHEL

		Szerokość (mm)								
		2400	2500	2600	2750	3000	3250	3500	3750	4000
Wysokość (mm)	2000	2810	2870	2940	3060	3230	3410	3530	3710	3840
	2100	2860	2950	3020	3130	3290	3490	3630	3810	4040
	2125	2860	2950	3020	3130	3290	3490	3630	3810	4040
	2200	2940	3000	3070	3200	3370	3590	3720	4010	4140
	2250	2940	3000	3070	3200	3370	3590	3720	4010	4140
	2375	3170	3250	3320	3460	3600	3830	3990	4280	4440
	2500	3340	3420	3490	3640	3810				

Napęd Shel 75

Napęd Shel 75L (Shel 75 + SH1)

WYMIARY STANDARDOWE - AUTOMATYCZNE SPIN

		Szerokość (mm)														
		2400	2500	2600	2750	3000	3250	3500	3750	4000	4250	4500	4750	5000	5250	5500
Wysokość (mm)	2000	2980	3040	3110	3220	3400	3580	3700	3880	4010	4320	4440	5150	5270	5560	5730
	2100	3030	3110	3190	3300	3460	3660	3800	3980	4210	4420	4530	5240	5360	5660	5830
	2125	3030	3110	3190	3300	3460	3660	3800	3980	4210	4420	4530	5240	5360	5660	5830
	2200	3110	3170	3240	3370	3540	3760	3890	4180	4310	4560	4670	5350	5520	5840	6010
	2250	3110	3170	3240	3370	3540	3760	3890	4180	4310	4560	4670	5350	5520	5840	6010
	2375*	3280	3360	3420	3560	3710	3940	4100	4380	4550	4760	4890	5610	5750	6120	6270
	2500	3540	3620	3690	3840	4010										

Napęd Spin 23

Napęd Spin 22

Napęd Spin 41 (SN6041 + SNA30)

* Do bramy automatycznej o wysokości 2375 mm z prowadzeniem obniżonym L konieczna zamiana napędu na SPIN 22 lub SPIN 41L. Szczegóły strona 50

** Szczegóły dotyczące gwarancji na bramy i automatykę w karcie gwarancyjnej Nice.

Nice Simple Classic E120 - sprężyny naciągowe

Kolory standardowe

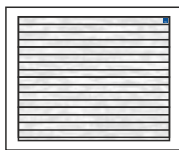

Charakterystyka bram SIMPLE CLASSIC E120:

- Powierzchnia sekcji w strukturze **Woodgrain** od strony zewnętrznej, od wewnątrz przetłoczenia wąskie Stucco,
- Segmenty wykonane z blachy stalowej o grubości 0,45 mm, ocynkowane ogniowo, powleczonej poliestrem,
- Wypełnienie sekcji stanowi bezfreonowa pianka poliuretanowa o grubości ok. 40 mm,
- Konstrukcja nośna stalowa, ocynkowana ogniowo,

- System wyważania na sprężynach naciągowych testowanych na min. 15 000 cykli,
- Bezpieczna konstrukcja sekcji uniemożliwiająca przycięcie palców od strony zewnętrznej i wewnętrznej zarówno podczas otwierania, jak i zamykania bramy.

Gwarancja:** Bramy i automatyka - 24 miesiące od daty sprzedaży.

Lista dostępnych opcji dodatkowych strona 50-51

Kolory standardowe (Woodgrain)

RAL 8017 - Brąz Czekoladowy

RAL 9006 - Srebrny

RAL 7035 - Jasnoszary

Kolory standardowe Woodgrain:	Standardowe wyposażenie bram ręcznych:	Standardowe wyposażenie bram automatycznych:
<ul style="list-style-type: none"> • RAL 8017 Brąz Czekoladowy, • RAL 9006 Srebrny, • RAL 7035 Jasnoszary. 	<ul style="list-style-type: none"> • bez klamki zewnętrznej i zamka, • wewnętrzny rygiel blokujący, • zestaw montażowy (kołki i śruby montażowe do podłoża). <p>Przy wyborze opcji „Klamka zewnętrzna z zamkiem” brama bez wewnętrznego rygla blokującego.</p>	<ul style="list-style-type: none"> • bez klamki zewnętrznej i zamka, • wewnętrzny rygiel blokujący, • zestaw montażowy (kołki i śruby montażowe do podłoża). <p>Przy wyborze opcji „Klamka zewnętrzna z zamkiem” brama bez wewnętrznego rygla blokującego.</p>

WYMIARY STANDARDOWE - RĘCZNE

		Szerokość (mm)				
		2400	2500	2600	2750	3000
Wysokość (mm)	2000	2420	2490	2560	2690	2890
	2100	2490	2580	2660	2780	2970
	2125	2490	2580	2660	2780	2970
	2250	2580	2650	2730	2870	3070
	2375	2760	2850	2920	3070	3250
	2500	2930	3020	3100	3260	3470

WYMIARY SPECJALNE* - RĘCZNE

		Szerokość (mm) - Dostępność co 10 mm				
		2375-2400	2410-2500	2510-2600	2610-2750	2760-3000
Wysokość (mm)	2000	2550	2630	2710	2840	3050
	2100	2630	2720	2810	2940	3140
	2125	2630	2720	2810	2940	3140
	2250	2720	2800	2890	3040	3250
	2375	2910	3010	3090	3250	3430
	2500	3090	3190	3280	3450	3660

WYMIARY STANDARDOWE - AUTOMATYCZNE SHEL

		Szerokość (mm)				
		2400	2500	2600	2750	3000
Wysokość (mm)	2000	2930	3010	3080	3210	3400
	2100	3010	3090	3180	3300	3490
	2125	3010	3090	3180	3300	3490
	2250	3090	3170	3250	3390	3590
	2375	3330	3420	3500	3650	3820
	2500	3500	3600	3680	3840	4040

WYMIARY SPECJALNE* - AUTOMATYCZNE SHEL

		Szerokość (mm) - Dostępność co 10 mm				
		2375-2400	2410-2500	2510-2600	2610-2750	2760-3000
Wysokość (mm)	2000	3090	3170	3250	3380	3590
	2100	3170	3260	3350	3480	3680
	2125	3170	3260	3350	3480	3680
	2250	3260	3340	3430	3580	3790
	2375	3510	3610	3690	3850	4040
	2500	3700	3790	3880	4050	4270

Napęd Shel 75

Napęd Shel 75L (Shel 75 + SH1)

Napęd Shel 75

Napęd Shel 75L (Shel 75 + SH1)

WYMIARY STANDARDOWE - AUTOMATYCZNE SPIN

		Szerokość (mm)				
		2400	2500	2600	2750	3000
Wysokość (mm)	2000	3100	3170	3250	3380	3570
	2100	3170	3260	3350	3470	3650
	2125	3170	3260	3350	3470	3650
	2250	3260	3340	3420	3560	3760
	2375	3440	3530	3610	3760	3930
	2500	3700	3800	3880	4040	4240

WYMIARY SPECJALNE* - AUTOMATYCZNE SPIN

		Szerokość (mm) - Dostępność co 10 mm				
		2375-2400	2410-2500	2510-2600	2610-2750	2760-3000
Wysokość (mm)	2000	3250	3320	3400	3540	3740
	2100	3320	3420	3500	3630	3830
	2125	3320	3420	3500	3630	3830
	2250	3410	3490	3580	3730	3940
	2375	3600	3700	3780	3940	4130
	2500	3880	3980	4060	4230	4450

Napęd Spin 23

Napęd Spin 22

Napęd Spin 23

Napęd Spin 22

* Możliwość zamówienia wymiaru pośredniego tylko w przypadku szerokości. Wysokość bramy pozostaje bez zmian (2000, 2100, 2125, 2250, 2375, 2500 mm)

Nice Simple Classic - sprężyny skrętne

Kolory standardowe

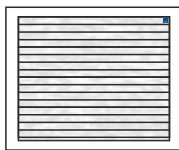

Charakterystyka bram SIMPLE CLASSIC:

- Powierzchnia sekcji w strukturze **Woodgrain** od strony zewnętrznej, od wewnątrz przetłoczenia wąskie Stucco,
- Segmenty wykonane z blachy stalowej o grubości 0,45 mm, ocynkowane ogniu, powleczonej poliuretanem,
- Wypełnienie sekcji stanowi bezfreonowa pianka poliuretanowa o grubości ok. 40 mm,
- Konstrukcja nośna stalowa, ocynkowana ogniu.

- System wyważania na sprężynach skrętnych testowanych na min. 15 000 cykli,
- Brama standardowo wyposażona w zabezpieczenie w przypadku pęknięcia sprężyn,
- Bezpieczna konstrukcja sekcji uniemożliwiająca przycięcie palców od strony zewn. i wewn., zarówno podczas otwierania, jak i zamykania bramy,
- W bramach o szerokości powyżej 4750 mm stosowane są profile usztywniające.

Gwarancja:** Bramy i automatyka - 24 miesiące od daty sprzedaży.

Lista dostępnych opcji dodatkowych strona 50-51

Kolory standardowe (Woodgrain)

RAL 8017 - Brąz Czekoladowy

RAL 9006 - Srebrny

RAL 7035 - Jasnoszary

Kolory standardowe Woodgrain:	Standardowe wyposażenie bram ręcznych:	Standardowe wyposażenie bram automatycznych:
<ul style="list-style-type: none"> • RAL 8017 Brąz Czekoladowy, • RAL 9006 Srebrny, • RAL 7035 Jasnoszary. 	<ul style="list-style-type: none"> • bez klamki zewnętrznej i zamka, • wewnętrzny rygiel blokujący, • zestaw montażowy (kołki i śruby montażowe do podłoża). <p>Przy wyborze opcji „Klamka zewnętrzna z zamkiem” brama bez wewnętrznego rygla blokującego.</p>	<ul style="list-style-type: none"> • bez klamki zewnętrznej i zamka, • wewnętrzny rygiel blokujący, • zestaw montażowy (kołki i śruby montażowe do podłoża). <p>Przy wyborze opcji „Klamka zewnętrzna z zamkiem” brama bez wewnętrznego rygla blokującego.</p>

WYMIARY STANDARDOWE - RĘCZNE

		Szerokość (mm)														
		2400	2500	2600	2750	3000	3250	3500	3750	4000	4250	4500	4750	5000	5250	5500
Wysokość (mm)	2000	2640	2720	2800	2940	3160	3380	3530	3750	3920	4270	4430	4840	5000	5330	5530
	2100	2720	2820	2910	3040	3250	3490	3670	3890	4160	4410	4560	4970	5130	5480	5690
	2125	2720	2820	2910	3040	3250	3490	3670	3890	4160	4410	4560	4970	5130	5480	5690
	2200	2820	2900	2990	3140	3360	3620	3790	4130	4300	4590	4740	5130	5350	5700	5920
	2250	2820	2900	2990	3140	3360	3620	3790	4130	4300	4590	4740	5130	5350	5700	5920
	2375	3010	3110	3200	3360	3550	3820	4030	4360	4570	4830	5000	5440	5620	6030	6230
	2500	3200	3300	3390	3570	3790										

WYMIARY STANDARDOWE - AUTOMATYCZNE SHEL

		Szerokość (mm)								
		2400	2500	2600	2750	3000	3250	3500	3750	4000
Wysokość (mm)	2000	3160	3240	3320	3460	3670	3890	4040	4260	4430
	2100	3240	3330	3420	3560	3760	4000	4180	4400	4660
	2125	3240	3330	3420	3560	3760	4000	4180	4400	4660
	2200	3330	3410	3500	3650	3870	4130	4300	4630	4800
	2250	3330	3410	3500	3650	3870	4130	4300	4630	4800
	2375	3590	3690	3770	3930	4120	4400	4600	4930	5140
	2500	3780	3880	3970	4140	4360				

Napęd Shel 75

Napęd Shel 75L (Shel 75 + SH1)

WYMIARY STANDARDOWE - AUTOMATYCZNE SPIN

		Szerokość (mm)														
		2400	2500	2600	2750	3000	3250	3500	3750	4000	4250	4500	4750	5000	5250	5500
Wysokość (mm)	2000	3330	3410	3490	3630	3840	4060	4210	4430	4600	4940	5100	5840	6000	6330	6530
	2100	3410	3500	3590	3720	3930	4170	4340	4570	4830	5080	5230	5980	6140	6480	6690
	2125	3410	3500	3590	3720	3930	4170	4340	4570	4830	5080	5230	5980	6140	6480	6690
	2200	3500	3580	3670	3820	4040	4300	4470	4800	4970	5260	5410	6130	6350	6700	6920
	2250	3500	3580	3670	3820	4040	4300	4470	4800	4970	5260	5410	6130	6350	6700	6920
	2375*	3700	3800	3880	4040	4230	4500	4710	5040	5240	5500	5670	6440	6620	7030	7230
	2500	3980	4080	4170	4340	4560										

Napęd Spin 23

Napęd Spin 22

Napęd Spin 41 (SN6041 + SNA30)

* Do bramy automatycznej o wysokości 2375 mm z prowadzeniem obniżonym L konieczna zamiana napędu na SPIN 22 lub SPIN 41L. Szczegóły strona 50

** Szczegóły dotyczące gwarancji na bramy i automatykę w karcie gwarancyjnej Nice.

Nice Simple Classic E120 - sprężyny naciągowe Dowolny kolor RAL



Charakterystyka bram SIMPLE CLASSIC E120:

- Powierzchnia sekcji w strukturze **Woodgrain** od strony zewnętrznej, od wewnątrz przetłoczenia wąskie Stucco,
- Segmenty wykonane z blachy stalowej o grubości 0,45 mm, ocynkowane ogniowo, powleczonej poliestrem,
- Wypełnienie sekcji stanowi bezfreonowa pianka poliuretanowa o grubości ok. 40 mm,
- Konstrukcja nośna stalowa, ocynkowana ogniowo,

- System wyważania na sprężynach naciągowych testowanych na min. 15 000 cykli,
- Bezpieczna konstrukcja sekcji uniemożliwiająca przycięcie palców od strony zewnętrznej i wewnętrznej zarówno podczas otwierania, jak i zamykania bramy.

Gwarancja**: Bramy i automatyka - 24 miesiące od daty sprzedaży.

Lista dostępnych opcji dodatkowych strona 50-51

Dowolny kolor RAL (Woodgrain) - z wyłączeniem kolorów perłowych fluorescencyjnych i metalizowanych



Kolory RAL Woodgrain:	Standardowe wyposażenie bram ręcznych:	Standardowe wyposażenie bram automatycznych:
<ul style="list-style-type: none"> • Dowolny kolor z palety RAL* <p>* z wyłączeniem kolorów perłowych, fluorescencyjnych i metalizowanych.</p>	<ul style="list-style-type: none"> • bez klamki zewnętrznej i zamka, • wewnętrzny rygiel blokujący, • zestaw montażowy (kołki i śruby montażowe do podłoża). <p>Przy wyborze opcji „Klamka zewnętrzna z zamkiem” brama bez wewnętrznego rygla blokującego.</p>	<ul style="list-style-type: none"> • bez klamki zewnętrznej i zamka, • wewnętrzny rygiel blokujący, • zestaw montażowy (kołki i śruby montażowe do podłoża). <p>Przy wyborze opcji „Klamka zewnętrzna z zamkiem” brama bez wewnętrznego rygla blokującego.</p>

WYMIARY STANDARDOWE - RĘCZNE

Szerokość (mm)

	2400	2500	2600	2750	3000
2000	2490	2570	2650	2780	2980
2100	2570	2660	2750	2880	3070
2125	2570	2660	2750	2880	3070
2250	2660	2740	2830	2970	3180
2375	2850	2940	3020	3180	3360
2500	3020	3120	3210	3380	3590

WYMIARY SPECJALNE* - RĘCZNE

Szerokość (mm) - Dostępność co 10 mm

	2375-2400	2410-2500	2510-2600	2610-2750	2760-3000
2000	2630	2710	2790	2940	3150
2100	2720	2810	2900	3040	3250
2125	2720	2810	2900	3040	3250
2250	2810	2900	2990	3140	3360
2375	3010	3110	3190	3360	3550
2500	3190	3300	3390	3570	3790

WYMIARY STANDARDOWE - AUTOMATYCZNE SHEL

Szerokość (mm)

	2400	2500	2600	2750	3000
2000	3010	3090	3160	3300	3500
2100	3090	3180	3260	3390	3590
2125	3090	3180	3260	3390	3590
2250	3180	3260	3340	3490	3690
2375	3420	3520	3600	3750	3940
2500	3600	3700	3780	3950	4160

WYMIARY SPECJALNE* - AUTOMATYCZNE SHEL

Szerokość (mm) - Dostępność co 10 mm

	2375-2400	2410-2500	2510-2600	2610-2750	2760-3000
2000	3170	3250	3330	3480	3690
2100	3250	3350	3440	3580	3790
2125	3250	3350	3440	3580	3790
2250	3350	3440	3530	3680	3900
2375	3610	3710	3800	3960	4160
2500	3800	3900	3990	4170	4390

Napęd Shel 75

Napęd Shel 75L (Shel 75 + SH1)

Napęd Shel 75

Napęd Shel 75L (Shel 75 + SH1)

WYMIARY STANDARDOWE - AUTOMATYCZNE SPIN

Szerokość (mm)

	2400	2500	2600	2750	3000
2000	3180	3250	3330	3460	3660
2100	3260	3350	3430	3560	3760
2125	3260	3350	3430	3560	3760
2250	3350	3430	3510	3660	3860
2375	3530	3630	3710	3860	4040
2500	3800	3900	3980	4150	4360

WYMIARY SPECJALNE* - AUTOMATYCZNE SPIN

Szerokość (mm) - Dostępność co 10 mm

	2375-2400	2410-2500	2510-2600	2610-2750	2760-3000
2000	3330	3410	3490	3630	3840
2100	3410	3510	3600	3730	3940
2125	3410	3510	3600	3730	3940
2250	3510	3590	3680	3830	4050
2375	3700	3800	3890	4050	4250
2500	3980	4080	4180	4350	4580

Napęd Spin 23

Napęd Spin 22

Napęd Spin 23

Napęd Spin 22

* Możliwość zamówienia wymiaru pośredniego tylko w przypadku szerokości. Wysokość bramy pozostaje bez zmian (2000, 2100, 2125, 2250, 2375, 2500 mm)

Nice Simple Classic - sprężyny skrętne

Dowolny kolor RAL

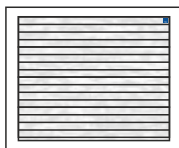

Charakterystyka bram SIMPLE CLASSIC:

- Powierzchnia sekcji w strukturze **Woodgrain** od strony zewnętrznej, od wewnątrz przetłoczenia wąskie Stucco,
- Segmenty wykonane z blachy stalowej o grubości 0,45 mm, ocynkowane ogniowo, powleczonej poliestrem,
- Wypełnienie sekcji stanowi bezfreonowa pianka poliuretanowa o grubości ok. 40 mm,
- Konstrukcja nośna stalowa, ocynkowana ogniowo,

- System wyważania na sprężynach skrętnych testowanych na min. 15 000 cykli,
- Brama standardowo wyposażona w zabezpieczenie w przypadku pęknięcia sprężyn,
- Bezpieczna konstrukcja sekcji uniemożliwiająca przycięcie palców od strony zewn. i wewn., zarówno podczas otwierania, jak i zamykania bramy,
- W bramach o szerokości powyżej 4750 mm stosowane są profile usztywniające.

Gwarancja:** Bramy i automatyka - 24 miesiące od daty sprzedaży.

Lista dostępnych opcji dodatkowych strona 50-51

Dowolny kolor RAL (Woodgrain) - z wyłączeniem kolorów perłowych fluorescencyjnych i metalizowanych



Kolory RAL Woodgrain:	Standardowe wyposażenie bram ręcznych:	Standardowe wyposażenie bram automatycznych:
<ul style="list-style-type: none"> • Dowolny kolor z palety RAL* <p>* z wyłączeniem kolorów perłowych, fluorescencyjnych i metalizowanych.</p>	<ul style="list-style-type: none"> • bez klamki zewnętrznej i zamka, • wewnętrzny rygiel blokujący, • zestaw montażowy (kołki i śruby montażowe do podłoża). <p>Przy wyborze opcji „Klamka zewnętrzna z zamkiem” brama bez wewnętrznego rygla blokującego.</p>	<ul style="list-style-type: none"> • bez klamki zewnętrznej i zamka, • wewnętrzny rygiel blokujący, • zestaw montażowy (kołki i śruby montażowe do podłoża). <p>Przy wyborze opcji „Klamka zewnętrzna z zamkiem” brama bez wewnętrznego rygla blokującego.</p>

WYMIARY STANDARDOWE - RĘCZNE

		Szerokość (mm)														
		2400	2500	2600	2750	3000	3250	3500	3750	4000	4250	4500	4750	5000	5250	5500
Wysokość (mm)	2000	2720	2800	2890	3030	3250	3480	3650	3870	4050	4410	4570	4990	5160	5500	5710
	2100	2800	2910	3000	3140	3350	3600	3790	4020	4290	4550	4710	5140	5300	5660	5880
	2125	2800	2910	3000	3140	3350	3600	3790	4020	4290	4550	4710	5140	5300	5660	5880
	2200	2900	2990	3080	3240	3470	3740	3920	4260	4440	4740	4900	5300	5530	5890	6120
	2250	2900	2990	3080	3240	3470	3740	3920	4260	4440	4740	4900	5300	5530	5890	6120
	2375	3110	3210	3300	3470	3670	3950	4170	4510	4730	4990	5170	5620	5810	6230	6440
	2500	3300	3400	3500	3680	3910										

WYMIARY STANDARDOWE - AUTOMATYCZNE SHEL

		Szerokość (mm)								
		2400	2500	2600	2750	3000	3250	3500	3750	4000
Wysokość (mm)	2000	3240	3320	3400	3550	3760	3990	4150	4380	4550
	2100	3320	3420	3510	3650	3860	4110	4290	4520	4800
	2125	3320	3420	3510	3650	3860	4110	4290	4520	4800
	2200	3420	3500	3590	3750	3980	4250	4420	4770	4950
	2250	3420	3500	3590	3750	3980	4250	4420	4770	4950
	2375	3680	3780	3870	4040	4240	4520	4740	5070	5290
	2500	3870	3980	4070	4250	4480				

Napęd Shel 75

Napęd Shel 75L (Shel 75 + SH1)

WYMIARY STANDARDOWE - AUTOMATYCZNE SPIN

		Szerokość (mm)														
		2400	2500	2600	2750	3000	3250	3500	3750	4000	4250	4500	4750	5000	5250	5500
Wysokość (mm)	2000	3410	3490	3570	3710	3930	4160	4320	4550	4720	5080	5240	6000	6160	6500	6710
	2100	3490	3590	3680	3820	4030	4280	4460	4690	4970	5230	5380	6140	6310	6660	6870
	2125	3490	3590	3680	3820	4030	4280	4460	4690	4970	5230	5380	6140	6310	6660	6870
	2200	3590	3670	3760	3920	4150	4420	4590	4940	5110	5410	5570	6300	6530	6890	7120
	2250	3590	3670	3760	3920	4150	4420	4590	4940	5110	5410	5570	6300	6530	6890	7120
	2375*	3790	3890	3980	4140	4340	4630	4840	5180	5400	5660	5840	6620	6810	7230	7440
	2500	4070	4180	4180	4450	4680										

Napęd Spin 23

Napęd Spin 22

Napęd Spin 41 (SN6041 + SNA30)

* Do bramy automatycznej o wysokości 2375 mm z prowadzeniem obniżonym L konieczna zamiana napędu na SPIN 22 lub SPIN 41L. Szczegóły strona 50

** Szczegóły dotyczące gwarancji na bramy i automatykę w karcie gwarancyjnej Nice.

Nice Simple Classic ręczne - wymiary specjalne

Charakterystyka bram SIMPLE CLASSIC:

- Powierzchnia sekcji w strukturze **Woodgrain** od strony zewn., od wewnątrz przetłoczenia wąskie Stucco,
- Segmenty wykonane z blachy stalowej o grubości 0,45 mm, ocynkowanej ogniowo, powleczonej poliuretanem,
- Wypełnienie sekcji stanowi bezfreonowa pianka poliuretanowa o grubości ok. 40 mm,
- Konstrukcja nośna stalowa, ocynkowana ogniowo,
- System wyważania na sprężynach skrętnych testowanych na min. 15 000 cykli,
- Brama standardowo wyposażona w zabezpieczenie w przypadku pęknięcia sprężyn,
- Bezpieczna konstrukcja sekcji uniemożliwiająca przycięcie palców od strony zewn. i wewn., zarówno podczas otwierania, jak i zamykania bramy,
- W bramach o szerokości powyżej 4750 mm stosowane są profile usztywniające.
- Bez klamki zewnętrznej i zamka,
- Wewnętrzny rygiel blokujący,
- **Przy wyborze opcji „Klamka zewnętrzna z zamkiem” brama w konfiguracji bez wewnętrznego rygla blokującego.**

Gwarancja: Bramy - 24 miesiące od daty sprzedaży.

Wymiary specjalne - uwagi:

- Cena wymiarów pośrednich wg najbliższego, **wyższego** przedziału wymiarowego,
- Minimalna dostępna szerokość na zamówienie 2000, wysokość 1700 mm,
- Wysokość bramy uzyskiwana jest poprzez regulację wysokości dolnej i górnej sekcji.

[Opcje dodatkowe str. 50-51](#)

Kolory podstawowe (Woodgrain)

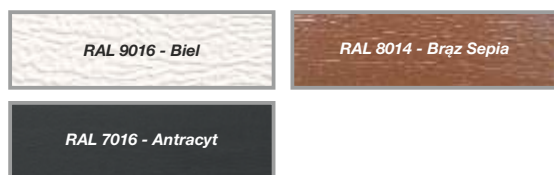

Kolory standardowe (Woodgrain)



Dowolny kolor RAL (Woodgrain) - z wyłączeniem kolorów perłowych, fluorescencyjnych i metalizowanych



Tabela z wymiarami bram ręcznych - kolory podstawowe - ceny netto

		Szerokość (mm) - Dostępność co 10 mm										
		2000-2200	2210-2300	2310-2400	2410-2500	2510-2600	2610-2700	2710-2800	2810-2900	2910-3000	3010-3100	3110-3200
Wysokość (mm) Dostępność co 10 mm	1700-2000	2410	2470	2530	2600	2670	2760	2810	2890	3000	3060	3120
	2010-2125	2470	2530	2590	2680	2770	2830	2890	2980	3070	3160	3230
	2130-2250	2530	2610	2670	2740	2830	2900	2970	3050	3160	3260	3330
	2260-2375	2700	2800	2870	2960	3030	3110	3180	3280	3350	3440	3530
	2380-2500	2880	2970	3050	3140	3220	3310	3390	3500	3580	3660	3730
	2510-2625	2980	3050	3140	3220	3330	3400	3500	3610	3680	3780	3930
	2630-2750	3020	3120	3200	3300	3390	3480	3580	3670	3770	3930	4010
	2760-2875	3200	3290	3350	3470	3540	3650	3730	3930	4000	4120	4200
	2880-3000	3310	3390	3460	3550	3660	3770	3930	4050	4120	4220	4360

Tabela z wymiarami bram ręcznych - kolory standardowe - ceny netto

		Szerokość (mm) - Dostępność co 10 mm										
		2000-2200	2210-2300	2310-2400	2410-2500	2510-2600	2610-2700	2710-2800	2810-2900	2910-3000	3010-3100	3110-3200
Wysokość (mm) Dostępność co 10 mm	1700-2000	2740	2810	2890	2970	3060	3160	3220	3320	3440	3520	3600
	2010-2125	2820	2890	2970	3080	3170	3250	3330	3440	3540	3650	3740
	2130-2250	2900	3000	3070	3160	3260	3350	3440	3530	3660	3780	3860
	2260-2375	3090	3200	3290	3400	3490	3590	3680	3790	3870	3980	4090
	2380-2500	3290	3400	3500	3610	3700	3810	3910	4040	4130	4230	4320
	2510-2625	3410	3500	3610	3710	3830	3920	4040	4170	4270	4390	4550
	2630-2750	3470	3590	3690	3810	3920	4030	4150	4260	4380	4560	4660
	2760-2875	3670	3780	3860	4000	4090	4230	4330	4540	4640	4780	4880
	2880-3000	3800	3900	3990	4100	4240	4370	4550	4690	4780	4910	5070

Tabela z wymiarami bram ręcznych - dowolny kolor RAL* - ceny netto

		Szerokość (mm) - Dostępność co 10 mm										
		2000-2200	2210-2300	2310-2400	2410-2500	2510-2600	2610-2700	2710-2800	2810-2900	2910-3000	3010-3100	3110-3200
Wysokość (mm) Dostępność co 10 mm	1700-2000	2810	2890	2960	3050	3140	3240	3310	3410	3540	3620	3700
	2010-2125	2890	2970	3050	3160	3260	3340	3420	3540	3650	3760	3850
	2130-2250	2980	3080	3160	3250	3350	3450	3540	3640	3770	3890	3980
	2260-2375	3180	3290	3380	3500	3590	3690	3780	3910	3990	4100	4220
	2380-2500	3370	3490	3590	3710	3810	3920	4020	4150	4260	4360	4450
	2510-2625	3500	3600	3710	3810	3940	4040	4160	4300	4390	4520	4680
	2630-2750	3570	3690	3800	3930	4030	4150	4270	4390	4520	4700	4800
	2760-2875	3770	3880	3970	4120	4210	4350	4460	4680	4770	4920	5030
	2880-3000	3900	4010	4110	4230	4360	4500	4680	4830	4930	5060	5230

* Z wyłączeniem kolorów perłowych, fluorescencyjnych i metalizowanych.

Nice Simple Classic ręczne - wymiary specjalne

Szerokość (mm) - Dostępność co 10 mm

3210-3300	3310-3400	3410-3500	3510-3600	3610-3700	3710-3800	3810-3900	3910-4000	4010-4100	4110-4200	4210-4300	4310-4400	4410-4500	4510-4600	4610-4700	4710-4800	4810-4900	4910-5000	5010-5250	5260-5500	5510-5750	5760-6000
3200	3270	3330	3400	3480	3540	3620	3680	3750	3830	4030	4090	4160	4220	4290	4580	4650	4710	5040	5220	5710	5870
3290	3360	3450	3510	3580	3650	3720	3900	3980	4040	4140	4200	4260	4370	4430	4680	4760	4810	5150	5340	5880	6060
3410	3470	3550	3620	3730	3870	3930	4020	4100	4210	4290	4350	4410	4490	4550	4800	4930	4990	5340	5540	6050	6240
3600	3660	3780	3950	4010	4100	4170	4280	4370	4420	4520	4580	4660	4780	4840	5090	5190	5250	5650	5830		
3840	4010	4090	4170	4250	4380	4450	4520	4680	4690	4780	4900	4980	5040	5120	5460	5550	5610				
4010	4100	4160																			
4110	4190	4290																			
4340	4420	4560																			
4440	4530	4640																			

Szerokość (mm) - Dostępność co 10 mm

3210-3300	3310-3400	3410-3500	3510-3600	3610-3700	3710-3800	3810-3900	3910-4000	4010-4100	4110-4200	4210-4300	4310-4400	4410-4500	4510-4600	4610-4700	4710-4800	4810-4900	4910-5000	5010-5250	5260-5500	5510-5750	5760-6000
3690	3780	3850	3930	4030	4100	4200	4270	4360	4460	4660	4740	4830	4900	4990	5290	5370	5450	5810	6040	6560	6760
3810	3890	4000	4080	4160	4250	4340	4530	4620	4700	4820	4890	4970	5100	5170	5430	5530	5600	5970	6200	6790	7010
3960	4040	4130	4220	4350	4510	4590	4680	4780	4910	5010	5090	5160	5250	5330	5600	5750	5830	6220	6460	7010	7240
4180	4260	4400	4580	4660	4770	4860	4990	5090	5160	5270	5350	5450	5590	5670	5940	6050	6130	6580	6800		
4450	4640	4740	4840	4940	5090	5180	5260	5440	5470	5580	5720	5820	5900	5990	6350	6460	6540				
4650	4760	4840																			
4780	4880	5000																			
5050	5150	5300																			
5180	5290	5420																			

Szerokość (mm) - Dostępność co 10 mm

3210-3300	3310-3400	3410-3500	3510-3600	3610-3700	3710-3800	3810-3900	3910-4000	4010-4100	4110-4200	4210-4300	4310-4400	4410-4500	4510-4600	4610-4700	4710-4800	4810-4900	4910-5000	5010-5250	5260-5500	5510-5750	5760-6000
3800	3890	3970	4050	4150	4220	4320	4400	4490	4590	4800	4880	4970	5050	5140	5440	5530	5610	5980	6220	6750	6950
3930	4010	4120	4200	4290	4380	4470	4670	4760	4840	4960	5040	5120	5260	5340	5600	5700	5770	6150	6390	6980	7210
4080	4160	4260	4350	4480	4650	4730	4830	4930	5060	5160	5250	5330	5420	5500	5770	5930	6010	6410	6660	7220	7450
4310	4390	4530	4720	4800	4910	5010	5140	5250	5330	5440	5520	5620	5770	5850	6120	6240	6320	6780	7010		
4590	4770	4880	4980	5090	5240	5340	5420	5600	5640	5750	5900	6000	6080	6180	6540	6660	6740				
4790	4900	4990																			
4930	5030	5160																			
5200	5310	5460																			
5340	5460	5590																			

Nice Simple Classic automatyczne - wymiary specjalne

Charakterystyka bram SIMPLE CLASSIC:

- Powierzchnia sekcji w strukturze **Woodgrain** od strony zewn., od wewnątrz przetłoczenia wąskie Stucco,
- Segmenty wykonane z blachy stalowej o grubości 0,45 mm, ocynkowanej ogniowo, powleczonej poliuretanem,
- Wypełnienie sekcji stanowi bezfreonowa pianka poliuretanowa o grubości ok. 40 mm,
- Konstrukcja nośna stalowa, ocynkowana ogniowo,
- System wyważania na sprężynach skrętnych testowanych na min. 15 000 cykli,
- Brama standardowo wyposażona w zabezpieczenie w przypadku pęknięcia sprężyn,
- Bezpieczna konstrukcja sekcji uniemożliwiająca przycięcie palców od strony zewn. i wewn., zarówno podczas otwierania, jak i zamykania bramy,
- W bramach o szerokości powyżej 4750 mm stosowane są profile usztywniające.
- Bez klamki zewnętrznej i zamka,
- Wewnętrzny rygiel blokujący,
- **Przy wyborze opcji „Klamka zewnętrzna z zamkiem” brama w konfiguracji bez wewnętrznego rygla blokującego.**

Gwarancja: Bramy - 24 miesiące od daty sprzedaży.

Wymiary specjalne - uwagi:

- Cena wymiarów pośrednich wg najbliższego, **wyższego** przedziału wymiarowego,
- Minimalna dostępna szerokość na zamówienie 2000, wysokość 1700 mm,
- Wysokość bramy uzyskiwana jest poprzez regulację wysokości dolnej i górnej sekcji.

Opcje dodatkowe str. 50-51

Kolory podstawowe (Woodgrain)

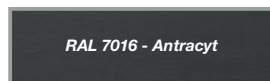

Kolory standardowe (Woodgrain)



Dowolny kolor RAL (Woodgrain) - z wyłączeniem kolorów perłowych, fluorescencyjnych i metalizowanych



Tabela z wymiarami bram automatycznych - kolory podstawowe - ceny netto

		Szerokość (mm) - Dostępność co 10 mm										
		2000-2200	2210-2300	2310-2400	2410-2500	2510-2600	2610-2700	2710-2800	2810-2900	2910-3000	3010-3100	3110-3200
Wysokość (mm) Dostępność co 10 mm	1700-2000	3100	3160	3220	3300	3370	3450	3500	3580	3690	3750	3810
	2010-2125	3160	3220	3280	3380	3460	3520	3580	3670	3760	3850	3930
	2130-2250	3220	3300	3370	3440	3520	3590	3660	3740	3850	3960	4020
	2260-2375*	3400	3490	3560	3650	3720	3800	3870	3980	4040	4130	4220
	2380-2500	3660	3750	3840	3930	4010	4100	4170	4280	4360	4440	4520
	2510-2625	3760	3840	3930	4010	4110	4180	4280	4390	4470	4570	4710
	2630-2750	3800	3910	3990	4090	4170	4260	4360	4450	4560	4710	4790
	2760-2875	3990	4070	4130	4250	4320	4440	4520	4710	4780	4900	4980
	2880-3000	4090	4170	4240	4330	4440	4560	4710	4830	4900	5000	5150

* Dopłata do bramy automatycznej - szczegóły strona 50

Tabela z wymiarami bram automatycznych - kolory standardowe - ceny netto

		Szerokość (mm) - Dostępność co 10 mm										
		2000-2200	2210-2300	2310-2400	2410-2500	2510-2600	2610-2700	2710-2800	2810-2900	2910-3000	3010-3100	3110-3200
Wysokość (mm) Dostępność co 10 mm	1700-2000	3430	3500	3580	3670	3750	3850	3910	4010	4140	4210	4290
	2010-2125	3510	3590	3660	3770	3870	3940	4020	4130	4230	4340	4430
	2130-2250	3590	3690	3770	3850	3950	4040	4130	4230	4350	4470	4550
	2260-2375*	3780	3890	3980	4090	4180	4280	4370	4490	4570	4680	4780
	2380-2500	4070	4180	4280	4390	4490	4600	4690	4820	4920	5020	5110
	2510-2625	4190	4280	4390	4490	4620	4710	4830	4960	5050	5170	5330
	2630-2750	4250	4370	4480	4600	4700	4810	4930	5050	5170	5340	5440
	2760-2875	4460	4560	4640	4790	4880	5010	5110	5330	5420	5560	5670
	2880-3000	4580	4680	4770	4890	5020	5160	5330	5480	5570	5690	5860

* Dopłata do bramy automatycznej - szczegóły strona 50

Tabela z wymiarami bram automatycznych - dowolny kolor RAL** - ceny netto

		Szerokość (mm) - Dostępność co 10 mm										
		2000-2200	2210-2300	2310-2400	2410-2500	2510-2600	2610-2700	2710-2800	2810-2900	2910-3000	3010-3100	3110-3200
Wysokość (mm) Dostępność co 10 mm	1700-2000	3500	3580	3660	3750	3840	3940	4000	4100	4230	4310	4390
	2010-2125	3580	3660	3740	3860	3960	4040	4120	4230	4340	4450	4540
	2130-2250	3670	3770	3850	3940	4050	4140	4230	4330	4460	4590	4670
	2260-2375*	3870	3980	4070	4190	4280	4380	4470	4600	4680	4790	4910
	2380-2500	4160	4270	4380	4490	4590	4710	4800	4940	5040	5140	5240
	2510-2625	4280	4380	4500	4600	4730	4820	4950	5080	5180	5300	5470
	2630-2750	4350	4480	4580	4710	4820	4930	5060	5170	5300	5480	5590
	2760-2875	4560	4670	4750	4900	5000	5140	5240	5460	5560	5710	5810
	2880-3000	4690	4800	4890	5010	5150	5290	5470	5620	5710	5840	6010



* Dopłata do bramy automatycznej - szczegóły strona 50



** Z wyłączeniem kolorów perłowych, fluorescencyjnych i metalizowanych.

Nice Simple Classic automatyczne - wymiary specjalne

Szerokość (mm) - Dostępność co 10 mm

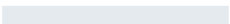

3210-3300	3310-3400	3410-3500	3510-3600	3610-3700	3710-3800	3810-3900	3910-4000	4010-4100	4110-4200	4210-4300	4310-4400	4410-4500	4510-4600	4610-4700	4710-4800	4810-4900	4910-5000	5010-5250	5260-5500	5510-5750	5760-6000
3900	3970	4030	4090	4170	4230	4310	4370	4440	4530	4720	4780	4850	5260	5330	5610	5680	5740	6070	6260	6750	6900
3990	4050	4140	4200	4270	4340	4410	4600	4670	4730	4830	4890	4950	5410	5470	5710	5800	5850	6180	6370	6920	7100
4100	4160	4240	4310	4420	4570	4630	4710	4790	4900	4980	5040	5100	5520	5580	5840	5970	6030	6380	6580	7080	7270
4290	4350	4470	4640	4700	4790	4860	4970	5060	5120	5210	5270	5350	5820	5880	6130	6220	6280	6690	6860		
4630	4790	4870	4950	5040	5170	5240	5300	5460	5890	5980	6100	6180	6240	6320	6660	6750	6810				
4790	4880	4940																			
4890	4970	5080																			
5130	5210	5340																			
5230	5320	5420																			



 Napęd Spin 23
  Napęd Spin 41 (SN6041 + SNA30)

 Napęd Spin 22
  Napęd Spin 41L (SN6041 + SNA6)

Szerokość (mm) - Dostępność co 10 mm

3210-3300	3310-3400	3410-3500	3510-3600	3610-3700	3710-3800	3810-3900	3910-4000	4010-4100	4110-4200	4210-4300	4310-4400	4410-4500	4510-4600	4610-4700	4710-4800	4810-4900	4910-5000	5010-5250	5260-5500	5510-5750	5760-6000
4380	4470	4550	4620	4720	4790	4890	4970	5050	5150	5360	5430	5520	5940	6020	6320	6410	6490	6850	7070	7600	7790
4510	4580	4690	4770	4850	4940	5030	5230	5310	5390	5510	5580	5660	6130	6210	6470	6570	6630	7010	7240	7820	8040
4650	4730	4820	4910	5040	5200	5280	5380	5470	5600	5700	5780	5860	6290	6370	6640	6790	6860	7250	7490	8040	8270
4870	4950	5090	5270	5350	5460	5550	5680	5790	5860	5960	6040	6140	6630	6700	6980	7080	7160	7610	7830		
5240	5420	5520	5620	5720	5870	5960	6040	6220	6670	6780	6920	7020	7100	7190	7550	7660	7740				
5430	5540	5620																			
5570	5670	5790																			
5830	5930	6090																			
5960	6080	6200																			



 Napęd Spin 23
  Napęd Spin 41 (SN6041 + SNA30)

 Napęd Spin 22
  Napęd Spin 41L (SN6041 + SNA6)

Szerokość (mm) - Dostępność co 10 mm

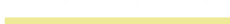
3210-3300	3310-3400	3410-3500	3510-3600	3610-3700	3710-3800	3810-3900	3910-4000	4010-4100	4110-4200	4210-4300	4310-4400	4410-4500	4510-4600	4610-4700	4710-4800	4810-4900	4910-5000	5010-5250	5260-5500	5510-5750	5760-6000
4490	4580	4660	4740	4840	4920	5020	5100	5180	5280	5490	5570	5660	6090	6180	6480	6570	6650	7020	7250	7780	7990
4620	4700	4810	4890	4980	5070	5160	5360	5460	5540	5660	5740	5820	6290	6370	6630	6740	6810	7190	7430	8020	8250
4770	4850	4950	5040	5170	5340	5420	5520	5620	5750	5860	5940	6020	6460	6540	6810	6960	7050	7440	7690	8250	8490
5000	5080	5230	5410	5490	5610	5700	5830	5940	6020	6130	6210	6310	6800	6890	7160	7270	7360	7810	8040		
5370	5560	5660	5770	5870	6020	6120	6200	6390	6840	6950	7100	7200	7280	7380	7740	7860	7940				
5570	5690	5770																			
5710	5820	5940																			
5980	6090	6250																			
6120	6240	6370																			

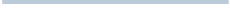
 Napęd Spin 23
  Napęd Spin 41 (SN6041 + SNA30)

 Napęd Spin 22
  Napęd Spin 41L (SN6041 + SNA6)

Nice Simple Premium i Design E120 - sprężyny naciągowe

Kolory podstawowe



Charakterystyka bram SIMPLE PREMIUM I DESIGN E120:

- Powierzchnia sekcji w strukturze **Woodgrain** od strony zewnętrznej, od wewnątrz przetłoczenia wąskie Stucco,
- Segmenty wykonane z blachy stalowej o grubości 0,45 mm, ocynkowane ognioowo, powleczonej poliestrem,
- Wypełnienie sekcji stanowi bezfreonowa pianka poliuretanowa o grubości ok. 40 mm,
- Konstrukcja nośna stalowa, ocynkowana ognioowo,

- System wyważania na sprężynach naciągowych testowanych na min. 15 000 cykli,
- Bezpieczna konstrukcja sekcji uniemożliwiająca przycięcie palców od strony zewnętrznej i wewnętrznej zarówno podczas otwierania, jak i zamykania bramy.

Gwarancja:** Bramy i automatyka - 24 miesiące od daty sprzedaży.

Lista dostępnych opcji dodatkowych strona 50-51

Kolory podstawowe (Woodgrain)



Kolory podstawowe Woodgrain:
<ul style="list-style-type: none"> • RAL 9016 (Biel), • RAL 8014 (Brąz Sepia) • RAL 7016 (Antracyt).

Standardowe wyposażenie bram ręcznych:
<ul style="list-style-type: none"> • bez klamki zewnętrznej i zamka, • wewnętrzny rygiel blokujący, • zestaw montażowy (kołki i śruby montażowe do podłoża). <p>Przy wyborze opcji „Klamka zewnętrzna z zamkiem” brama bez wewnętrznego rygla blokującego.</p>

Standardowe wyposażenie bram automatycznych:
<ul style="list-style-type: none"> • bez klamki zewnętrznej i zamka, • wewnętrzny rygiel blokujący, • zestaw montażowy (kołki i śruby montażowe do podłoża). <p>Przy wyborze opcji „Klamka zewnętrzna z zamkiem” brama bez wewnętrznego rygla blokującego.</p>

WYMIARY STANDARDOWE - RĘCZNE

		Szerokość (mm)				
		2400	2500	2600	2750	3000
Wysokość (mm)	2000	2200	2270	2330	2440	2620
	2100	2260	2340	2410	2520	2680
	2125	2260	2340	2410	2520	2680
	2250	2330	2390	2460	2580	2760
	2375	2500	2580	2640	2780	2920
	2500	2660	2730	2810	2950	3120

WYMIARY SPECJALNE* - RĘCZNE

		Szerokość (mm) - Dostępność co 10 mm				
		2375-2400	2410-2500	2510-2600	2610-2750	2760-3000
Wysokość (mm)	2000	2310	2380	2440	2570	2750
	2100	2370	2450	2530	2640	2810
	2125	2370	2450	2530	2640	2810
	2250	2440	2510	2580	2710	2900
	2375	2630	2700	2770	2910	3060
	2500	2790	2870	2950	3100	3280

WYMIARY STANDARDOWE - AUTOMATYCZNE SHEL

		Szerokość (mm)				
		2400	2500	2600	2750	3000
Wysokość (mm)	2000	2720	2790	2850	2960	3130
	2100	2780	2850	2930	3030	3190
	2125	2780	2850	2930	3030	3190
	2250	2850	2910	2980	3100	3270
	2375	3080	3150	3220	3350	3490
	2500	3240	3310	3390	3530	3700

WYMIARY SPECJALNE* - AUTOMATYCZNE SHEL

		Szerokość (mm) - Dostępność co 10 mm				
		2375-2400	2410-2500	2510-2600	2610-2750	2760-3000
Wysokość (mm)	2000	2870	2940	3000	3120	3300
	2100	2930	3010	3090	3200	3370
	2125	2930	3010	3090	3200	3370
	2250	3000	3070	3140	3270	3450
	2375	3250	3320	3390	3530	3680
	2500	3410	3490	3570	3720	3900

Napęd Shel 75

Napęd Shel 75L (Shel 75 + SH1)

Napęd Shel 75

Napęd Shel 75L (Shel 75 + SH1)

WYMIARY STANDARDOWE - AUTOMATYCZNE SPIN

		Szerokość (mm)				
		2400	2500	2600	2750	3000
Wysokość (mm)	2000	2890	2960	3010	3130	3300
	2100	2950	3020	3100	3200	3360
	2125	2950	3020	3100	3200	3360
	2250	3010	3080	3150	3270	3440
	2375	3190	3260	3330	3460	3600
	2500	3440	3510	3590	3730	3900

WYMIARY SPECJALNE* - AUTOMATYCZNE SPIN

		Szerokość (mm) - Dostępność co 10 mm				
		2375-2400	2410-2500	2510-2600	2610-2750	2760-3000
Wysokość (mm)	2000	3020	3090	3150	3270	3460
	2100	3080	3160	3240	3350	3520
	2125	3080	3160	3240	3350	3520
	2250	3150	3220	3290	3420	3610
	2375	3340	3410	3480	3620	3770
	2500	3590	3670	3750	3900	4080

Napęd Spin 23

Napęd Spin 22

Napęd Spin 23

Napęd Spin 22

* Możliwość zamówienia wymiaru pośredniego tylko w przypadku szerokości. Wysokość bramy pozostaje bez zmian (2000, 2100, 2125, 2250, 2375, 2500 mm)

Nice Simple Premium i Design - sprężyny skrętne

Kolory podstawowe



Charakterystyka bram SIMPLE PREMIUM I DESIGN:

- Powierzchnia sekcji w strukturze **Woodgrain** od strony zewnętrznej, od wewnątrz przetłoczenia wąskie Stucco,
- Segmenty wykonane z blachy stalowej o grubości 0,45 mm, ocynkowane ogniu, powleczonej poliestrem,
- Wypełnienie sekcji stanowi bezfreonowa pianka poliuretanowa o grubości ok. 40 mm,
- Konstrukcja nośna stalowa, ocynkowana ogniu,

- System wyważania na sprężynach skrętnych testowanych na min. 15 000 cykli,
- Brama standardowo wyposażona w zabezpieczenie w przypadku pęknięcia sprężyn,
- Bezpieczna konstrukcja sekcji uniemożliwiająca przycięcie palców od strony zewn. i wewn., zarówno podczas otwierania, jak i zamykania bramy,
- W bramach o szerokości powyżej 4750 mm stosowane są profile usztywniające.

Gwarancja:** Bramy i automatyka - 24 miesiące od daty sprzedaży.

Lista dostępnych opcji dodatkowych strona 50-51

Kolory podstawowe (Woodgrain)

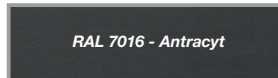
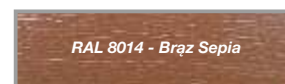
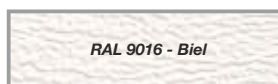

Kolory podstawowe Woodgrain:	Standardowe wyposażenie bram ręcznych:	Standardowe wyposażenie bram automatycznych:
<ul style="list-style-type: none"> • RAL 9016 (Biel), • RAL 8014 (Brąz Sepia) • RAL 7016 (Antracyt). 	<ul style="list-style-type: none"> • bez klamki zewnętrznej i zamka, • wewnętrzny rygiel blokujący, • zestaw montażowy (kołki i śruby montażowe do podłoża). <p>Przy wyborze opcji „Klamka zewnętrzna z zamkiem” brama bez wewnętrznego rygla blokującego.</p>	<ul style="list-style-type: none"> • bez klamki zewnętrznej i zamka, • wewnętrzny rygiel blokujący, • zestaw montażowy (kołki i śruby montażowe do podłoża). <p>Przy wyborze opcji „Klamka zewnętrzna z zamkiem” brama bez wewnętrznego rygla blokującego.</p>

WYMIARY STANDARDOWE - RĘCZNE

		Szerokość (mm)														
		2400	2500	2600	2750	3000	3250	3500	3750	4000	4250	4500	4750	5000	5250	5500
Wysokość (mm)	2000	2450	2520	2580	2710	2910	3100	3230	3420	3560	3900	4020	4420	4550	4870	5050
	2100	2510	2590	2680	2800	2970	3190	3340	3530	3780	4000	4120	4530	4650	4980	5160
	2125	2510	2590	2680	2800	2970	3190	3340	3530	3780	4000	4120	4530	4650	4980	5160
	2200	2580	2660	2730	2870	3060	3290	3430	3750	3890	4150	4270	4650	4830	5170	5360
	2250	2580	2660	2730	2870	3060	3290	3430	3750	3890	4150	4270	4650	4830	5170	5360
	2375	2780	2860	2930	3080	3240	3490	3660	3960	4140	4370	4510	4930	5080	5420	5590
	2500	2950	3040	3120	3270	3470										

WYMIARY STANDARDOWE - AUTOMATYCZNE SHEL

		Szerokość (mm)								
		2400	2500	2600	2750	3000	3250	3500	3750	4000
Wysokość (mm)	2000	2960	3040	3100	3230	3420	3610	3740	3930	4070
	2100	3030	3110	3190	3310	3480	3700	3850	4040	4290
	2125	3030	3110	3190	3310	3480	3700	3850	4040	4290
	2200	3100	3170	3250	3380	3580	3800	3940	4260	4400
	2250	3100	3170	3250	3380	3580	3800	3940	4260	4400
	2375	3360	3440	3510	3660	3810	4060	4230	4530	4710
	2500	3530	3610	3690	3850	4040				

Napęd Shel 75

Napęd Shel 75L (Shel 75 + SH1)

WYMIARY STANDARDOWE - AUTOMATYCZNE SPIN

		Szerokość (mm)														
		2400	2500	2600	2750	3000	3250	3500	3750	4000	4250	4500	4750	5000	5250	5500
Wysokość (mm)	2000	3130	3210	3270	3400	3590	3780	3910	4100	4240	4580	4700	5430	5560	5880	6060
	2100	3200	3280	3360	3480	3650	3870	4020	4210	4460	4680	4800	5530	5660	5980	6170
	2125	3200	3280	3360	3480	3650	3870	4020	4210	4460	4680	4800	5530	5660	5980	6170
	2200	3270	3340	3420	3550	3740	3970	4110	4430	4570	4820	4940	5650	5830	6170	6360
	2250	3270	3340	3420	3550	3740	3970	4110	4430	4570	4820	4940	5650	5830	6170	6360
	2375*	3460	3540	3620	3760	3920	4170	4340	4640	4810	5040	5180	5930	6080	6420	6590
	2500	3730	3810	3890	4050	4240										

Napęd Spin 23

Napęd Spin 22

Napęd Spin 41 (SN6041 + SNA30)

* Do bramy automatycznej o wysokości 2375 mm z prowadzeniem obniżonym L konieczna zamiana napędu na SPIN 22 lub SPIN 41L. Szczegóły strona 50

** Szczegóły dotyczące gwarancji na bramy i automatykę w karcie gwarancyjnej Nice.

Nice Simple Premium i Design E120 - sprężyny naciągowe

Kolory standardowe



Charakterystyka bram SIMPLE PREMIUM I DESIGN E120:

- Powierzchnia sekcji w strukturze **Woodgrain** od strony zewnętrznej, od wewnątrz przetłoczenia wąskie Stucco,
- Segmenty wykonane z blachy stalowej o grubości 0,45 mm, ocynkowane ogniu, powleczonej poliuretanem,
- Wypełnienie sekcji stanowi bezfreonowa pianka poliuretanowa o grubości ok. 40 mm,
- Konstrukcja nośna stalowa, ocynkowana ogniu.

- System wyważania na sprężynach naciągowych testowanych na min. 15 000 cykli,
- Bezpieczna konstrukcja sekcji uniemożliwiająca przycięcie palców od strony zewnętrznej i wewnętrznej zarówno podczas otwierania, jak i zamykania bramy.

Gwarancja:** Bramy i automatyka - 24 miesiące od daty sprzedaży.

Lista dostępnych opcji dodatkowych strona 50-51

Kolory standardowe (Woodgrain)

RAL 8017 - Brąz Czekoladowy

RAL 9006 - Srebrny

RAL 7035 - Jasnoszary

Kolory standardowe Woodgrain:	Standardowe wyposażenie bram ręcznych:	Standardowe wyposażenie bram automatycznych:
<ul style="list-style-type: none"> • RAL 8017 Brąz Czekoladowy, • RAL 9006 Srebrny, • RAL 7035 Jasnoszary. 	<ul style="list-style-type: none"> • bez klamki zewnętrznej i zamka, • wewnętrzny rygiel blokujący, • zestaw montażowy (kołki i śruby montażowe do podłoża). <p>Przy wyborze opcji „Klamka zewnętrzna z zamkiem” brama bez wewnętrznego rygla blokującego.</p>	<ul style="list-style-type: none"> • bez klamki zewnętrznej i zamka, • wewnętrzny rygiel blokujący, • zestaw montażowy (kołki i śruby montażowe do podłoża). <p>Przy wyborze opcji „Klamka zewnętrzna z zamkiem” brama bez wewnętrznego rygla blokującego.</p>

WYMIARY STANDARDOWE - RĘCZNE

		Szerokość (mm)				
		2400	2500	2600	2750	3000
Wysokość (mm)	2000	2560	2640	2710	2850	3060
	2100	2640	2730	2820	2950	3150
	2125	2640	2730	2820	2950	3150
	2250	2730	2810	2890	3040	3260
	2375	2920	3010	3100	3260	3440
	2500	3100	3190	3290	3460	3680

WYMIARY SPECJALNE* - RĘCZNE

		Szerokość (mm) - Dostępność co 10 mm				
		2375-2400	2410-2500	2510-2600	2610-2750	2760-3000
Wysokość (mm)	2000	2680	2770	2850	2990	3210
	2100	2770	2860	2960	3100	3300
	2125	2770	2860	2960	3100	3300
	2250	2860	2950	3040	3190	3420
	2375	3070	3160	3250	3420	3610
	2500	3260	3350	3450	3630	3860

WYMIARY STANDARDOWE - AUTOMATYCZNE SHEL

		Szerokość (mm)				
		2400	2500	2600	2750	3000
Wysokość (mm)	2000	3070	3150	3230	3360	3570
	2100	3150	3240	3330	3460	3660
	2125	3150	3240	3330	3460	3660
	2250	3240	3320	3410	3550	3770
	2375	3500	3590	3670	3830	4010
	2500	3680	3770	3860	4030	4250

WYMIARY SPECJALNE* - AUTOMATYCZNE SHEL

		Szerokość (mm) - Dostępność co 10 mm				
		2375-2400	2410-2500	2510-2600	2610-2750	2760-3000
Wysokość (mm)	2000	3240	3330	3400	3550	3770
	2100	3330	3420	3520	3650	3860
	2125	3330	3420	3520	3650	3860
	2250	3420	3510	3590	3750	3980
	2375	3690	3790	3880	4040	4240
	2500	3880	3980	4080	4250	4490

Napęd Shel 75

Napęd Shel 75L (Shel 75 + SH1)

Napęd Shel 75

Napęd Shel 75L (Shel 75 + SH1)

WYMIARY STANDARDOWE - AUTOMATYCZNE SPIN

		Szerokość (mm)				
		2400	2500	2600	2750	3000
Wysokość (mm)	2000	3240	3320	3400	3530	3740
	2100	3320	3410	3500	3630	3830
	2125	3320	3410	3500	3630	3830
	2250	3410	3490	3570	3720	3940
	2375	3600	3700	3780	3940	4120
	2500	3880	3970	4060	4230	4450

WYMIARY SPECJALNE* - AUTOMATYCZNE SPIN

		Szerokość (mm) - Dostępność co 10 mm				
		2375-2400	2410-2500	2510-2600	2610-2750	2760-3000
Wysokość (mm)	2000	3390	3480	3560	3700	3920
	2100	3480	3570	3670	3810	4020
	2125	3480	3570	3670	3810	4020
	2250	3570	3660	3750	3900	4130
	2375	3780	3880	3960	4130	4330
	2500	4060	4160	4260	4430	4670

Napęd Spin 23

Napęd Spin 22

Napęd Spin 23

Napęd Spin 22

* Możliwość zamówienia wymiaru pośredniego tylko w przypadku szerokości. Wysokość bramy pozostaje bez zmian (2000, 2100, 2125, 2250, 2375, 2500 mm)

Nice Simple Premium i Design - sprężyny skrętne

Kolory standardowe



Charakterystyka bram SIMPLE PREMIUM I DESIGN:

- Powierzchnia sekcji w strukturze **Woodgrain** od strony zewnętrznej, od wewnątrz przetłoczenia wąskie Stucco,
- Segmenty wykonane z blachy stalowej o grubości 0,45 mm, ocynkowane ogniuowo, powleczonej poliestrem,
- Wypełnienie sekcji stanowi bezfreonowa pianka poliuretanowa o grubości ok. 40 mm,
- Konstrukcja nośna stalowa, ocynkowana ogniuowo,

- System wyważania na sprężynach skrętnych testowanych na min. 15 000 cykli,
- Brama standardowo wyposażona w zabezpieczenie w przypadku pęknięcia sprężyn,
- Bezpieczna konstrukcja sekcji uniemożliwiająca przycięcie palców od strony zewn. i wewn., zarówno podczas otwierania, jak i zamykania bramy,
- W bramach o szerokości powyżej 4750 mm stosowane są profile usztywniające.

Gwarancja:** Bramy i automatyka - 24 miesiące od daty sprzedaży.

Lista dostępnych opcji dodatkowych strona 50-51

Kolory standardowe (Woodgrain)

RAL 8017 - Brąz Czekoladowy

RAL 9006 - Srebrny

RAL 7035 - Jasnoszary

Kolory standardowe Woodgrain:	Standardowe wyposażenie bram ręcznych:	Standardowe wyposażenie bram automatycznych:
<ul style="list-style-type: none"> • RAL 8017 Brąz Czekoladowy, • RAL 9006 Srebrny, • RAL 7035 Jasnoszary. 	<ul style="list-style-type: none"> • bez klamki zewnętrznej i zamka, • wewnętrzny rygiel blokujący, • zestaw montażowy (kołki i śruby montażowe do podłoża). <p>Przy wyborze opcji „Klamka zewnętrzna z zamkiem” brama bez wewnętrznego rygla blokującego.</p>	<ul style="list-style-type: none"> • bez klamki zewnętrznej i zamka, • wewnętrzny rygiel blokujący, • zestaw montażowy (kołki i śruby montażowe do podłoża). <p>Przy wyborze opcji „Klamka zewnętrzna z zamkiem” brama bez wewnętrznego rygla blokującego.</p>

WYMIARY STANDARDOWE - RĘCZNE

		Szerokość (mm)														
		2400	2500	2600	2750	3000	3250	3500	3750	4000	4250	4500	4750	5000	5250	5500
Wysokość (mm)	2000	2800	2890	2970	3120	3350	3580	3740	3970	4150	4530	4680	5120	5290	5640	5860
	2100	2890	2990	3080	3230	3440	3700	3890	4120	4410	4670	4830	5270	5440	5800	6030
	2125	2890	2990	3080	3230	3440	3700	3890	4120	4410	4670	4830	5270	5440	5800	6030
	2200	2980	3070	3160	3330	3560	3830	4010	4370	4550	4850	5010	5430	5660	6040	6270
	2250	2980	3070	3160	3330	3560	3830	4010	4370	4550	4850	5010	5430	5660	6040	6270
	2375	3200	3300	3390	3560	3760	4050	4270	4620	4840	5110	5290	5760	5950	6340	6550
	2500	3390	3500	3600	3780	4020										

WYMIARY STANDARDOWE - AUTOMATYCZNE SHEL

		Szerokość (mm)								
		2400	2500	2600	2750	3000	3250	3500	3750	4000
Wysokość (mm)	2000	3310	3400	3480	3630	3860	4090	4250	4480	4660
	2100	3400	3500	3600	3740	3950	4210	4390	4630	4910
	2125	3400	3500	3600	3740	3950	4210	4390	4630	4910
	2200	3500	3590	3680	3840	4070	4340	4520	4880	5060
	2250	3500	3590	3680	3840	4070	4340	4520	4880	5060
	2375	3770	3870	3960	4130	4330	4620	4840	5190	5400
	2500	3970	4070	4170	4350	4590				

Napęd Shel 75

Napęd Shel 75L (Shel 75 + SH1)

WYMIARY STANDARDOWE - AUTOMATYCZNE SPIN

		Szerokość (mm)														
		2400	2500	2600	2750	3000	3250	3500	3750	4000	4250	4500	4750	5000	5250	5500
Wysokość (mm)	2000	3480	3570	3650	3800	4030	4260	4420	4650	4820	5200	5350	6130	6290	6640	6860
	2100	3570	3670	3770	3910	4120	4380	4560	4790	5080	5340	5500	6270	6440	6800	7020
	2125	3570	3670	3770	3910	4120	4380	4560	4790	5080	5340	5500	6270	6440	6800	7020
	2200	3660	3750	3840	4010	4240	4510	4690	5050	5230	5520	5680	6430	6660	7030	7270
	2250	3660	3750	3840	4010	4240	4510	4690	5050	5230	5520	5680	6430	6660	7030	7270
	2375*	3880	3980	4070	4240	4440	4730	4950	5290	5510	5780	5960	6760	6950	7330	7540
	2500	4170	4270	4370	4550	4790										

Napęd Spin 23

Napęd Spin 22

Napęd Spin 41 (SN6041 + SNA30)

* Do bramy automatycznej o wysokości 2375 mm z prowadzeniem obniżonym L konieczna zamiana napędu na SPIN 22 lub SPIN 41L. Szczegóły strona 50

** Szczegóły dotyczące gwarancji na bramy i automatykę w karcie gwarancyjnej Nice.

Nice Simple Premium i Design E120 - sprężyny naciągowe Dowolny kolor RAL



Charakterystyka bram SIMPLE PREMIUM I DESIGN E120:

- Powierzchnia sekcji w strukturze **Woodgrain** od strony zewnętrznej, od wewnątrz przetłoczenia wąskie Stucco,
- Segmenty wykonane z blachy stalowej o grubości 0,45 mm, ocynkowane ogniu, powleczonej poliestrem,
- Wypełnienie sekcji stanowi bezfreonowa pianka poliuretanowa o grubości ok. 40 mm,
- Konstrukcja nośna stalowa, ocynkowana ogniu.

- System wyważania na sprężynach naciągowych testowanych na min. 15 000 cykli,
- Bezpieczna konstrukcja sekcji uniemożliwiająca przycięcie palców od strony zewnętrznej i wewnętrznej zarówno podczas otwierania, jak i zamykania bramy.

Gwarancja:** Bramy i automatyka - 24 miesiące od daty sprzedaży.

Lista dostępnych opcji dodatkowych strona 50-51

Dowolny kolor RAL (Woodgrain) - z wyłączeniem kolorów perłowych fluorescencyjnych i metalizowanych



Kolory RAL Woodgrain:	Standardowe wyposażenie bram ręcznych:
<ul style="list-style-type: none"> • Dowolny kolor z palety RAL* <p>* z wyłączeniem kolorów perłowych, fluorescencyjnych i metalizowanych.</p>	<ul style="list-style-type: none"> • bez klamki zewnętrznej i zamka, • wewnętrzny rygiel blokujący, • zestaw montażowy (kołki i śruby montażowe do podłoża). <p>Przy wyborze opcji „Klamka zewnętrzna z zamkiem” brama bez wewnętrznego rygla blokującego.</p>

Standardowe wyposażenie bram automatycznych:
<ul style="list-style-type: none"> • bez klamki zewnętrznej i zamka, • wewnętrzny rygiel blokujący, • zestaw montażowy (kołki i śruby montażowe do podłoża). <p>Przy wyborze opcji „Klamka zewnętrzna z zamkiem” brama bez wewnętrznego rygla blokującego.</p>

WYMIARY STANDARDOWE - RĘCZNE

		Szerokość (mm)				
		2400	2500	2600	2750	3000
Wysokość (mm)	2000	2630	2720	2790	2940	3160
	2100	2720	2810	2910	3040	3250
	2125	2720	2810	2910	3040	3250
	2250	2810	2900	2990	3140	3360
	2375	3010	3110	3200	3360	3560
	2500	3200	3290	3390	3570	3800

WYMIARY SPECJALNE* - RĘCZNE

		Szerokość (mm) - Dostępność co 10 mm				
		2375-2400	2410-2500	2510-2600	2610-2750	2760-3000
Wysokość (mm)	2000	2780	2870	2950	3100	3330
	2100	2870	2970	3070	3210	3430
	2125	2870	2970	3070	3210	3430
	2250	2970	3060	3150	3320	3550
	2375	3180	3280	3380	3550	3760
	2500	3380	3480	3580	3770	4010

WYMIARY STANDARDOWE - AUTOMATYCZNE SHEL

		Szerokość (mm)				
		2400	2500	2600	2750	3000
Wysokość (mm)	2000	3150	3230	3310	3450	3670
	2100	3230	3330	3420	3560	3760
	2125	3230	3330	3420	3560	3760
	2250	3330	3410	3500	3650	3880
	2375	3590	3680	3770	3930	4130
	2500	3770	3870	3960	4140	4370

WYMIARY SPECJALNE* - AUTOMATYCZNE SHEL

		Szerokość (mm) - Dostępność co 10 mm				
		2375-2400	2410-2500	2510-2600	2610-2750	2760-3000
Wysokość (mm)	2000	3320	3410	3490	3640	3870
	2100	3410	3510	3610	3750	3970
	2125	3410	3510	3610	3750	3970
	2250	3510	3600	3690	3860	4090
	2375	3790	3890	3980	4150	4360
	2500	3980	4080	4190	4370	4610

Napęd Shel 75

Napęd Shel 75L (Shel 75 + SH1)

Napęd Shel 75

Napęd Shel 75L (Shel 75 + SH1)

WYMIARY STANDARDOWE - AUTOMATYCZNE SPIN

		Szerokość (mm)				
		2400	2500	2600	2750	3000
Wysokość (mm)	2000	3320	3400	3480	3620	3840
	2100	3400	3500	3590	3720	3930
	2125	3400	3500	3590	3720	3930
	2250	3500	3580	3670	3820	4040
	2375	3700	3790	3880	4040	4230
	2500	3970	4070	4160	4340	4570

WYMIARY SPECJALNE* - AUTOMATYCZNE SPIN

		Szerokość (mm) - Dostępność co 10 mm				
		2375-2400	2410-2500	2510-2600	2610-2750	2760-3000
Wysokość (mm)	2000	3480	3560	3640	3800	4030
	2100	3570	3660	3760	3910	4120
	2125	3570	3660	3760	3910	4120
	2250	3660	3750	3850	4010	4250
	2375	3880	3980	4070	4240	4450
	2500	4160	4270	4370	4550	4790

Napęd Spin 23

Napęd Spin 22

Napęd Spin 23

Napęd Spin 22

* Możliwość zamówienia wymiaru pośredniego tylko w przypadku szerokości. Wysokość bramy pozostaje bez zmian (2000, 2100, 2125, 2250, 2375, 2500 mm)

Nice Simple Premium i Design - sprężyny skrętne Dowolny kolor RAL



Charakterystyka bram SIMPLE PREMIUM I DESIGN:

- Powierzchnia sekcji w strukturze **Woodgrain** od strony zewnętrznej, od wewnątrz przetłoczenia wąskie Stucco,
- Segmenty wykonane z blachy stalowej o grubości 0,45 mm, ocynkowane ognioowo, powleczonej poliestrem,
- Wypełnienie sekcji stanowi bezfreonowa pianka poliuretanowa o grubości ok. 40 mm,
- Konstrukcja nośna stalowa, ocynkowana ognioowo,

- System wyważania na sprężynach skrętnych testowanych na min. 15 000 cykli,
- Brama standardowo wyposażona w zabezpieczenie w przypadku pęknięcia sprężyn,
- Bezpieczna konstrukcja sekcji uniemożliwiająca przycięcie palców od strony zewn. i wewn., zarówno podczas otwierania, jak i zamykania bramy,
- W bramach o szerokości powyżej 4750 mm stosowane są profile usztywniające.

Gwarancja:** Bramy i automatyka - 24 miesiące od daty sprzedaży.

Kolory RAL Woodgrain:	Standardowe wyposażenie bram ręcznych:	Standardowe wyposażenie bram automatycznych:
<ul style="list-style-type: none"> • Dowolny kolor z palety RAL* <p>* z wyłączeniem kolorów perłowych, fluorescencyjnych i metalizowanych.</p>	<ul style="list-style-type: none"> • bez klamki zewnętrznej i zamka, • wewnętrzny rygiel blokujący, • zestaw montażowy (kołki i śruby montażowe do podłoża). <p>Przy wyborze opcji „Klamka zewnętrzna z zamkiem” brama bez wewnętrznego rygla blokującego.</p>	<ul style="list-style-type: none"> • bez klamki zewnętrznej i zamka, • wewnętrzny rygiel blokujący, • zestaw montażowy (kołki i śruby montażowe do podłoża). <p>Przy wyborze opcji „Klamka zewnętrzna z zamkiem” brama bez wewnętrznego rygla blokującego.</p>

Lista dostępnych opcji dodatkowych strona 50-51

Dowolny kolor RAL (Woodgrain) - z wyłączeniem kolorów perłowych fluorescencyjnych i metalizowanych



WYMIARY STANDARDOWE - RĘCZNE

		Szerokość (mm)														
		2400	2500	2600	2750	3000	3250	3500	3750	4000	4250	4500	4750	5000	5250	5500
Wysokość (mm)	2000	2880	2970	3050	3210	3450	3680	3860	4090	4280	4660	4830	5280	5450	5810	6040
	2100	2970	3070	3170	3320	3540	3810	4010	4250	4540	4810	4980	5430	5610	5980	6210
	2125	2970	3070	3170	3320	3540	3810	4010	4250	4540	4810	4980	5430	5610	5980	6210
	2200	3070	3160	3260	3430	3670	3950	4140	4510	4700	5010	5180	5600	5840	6230	6470
	2250	3070	3160	3260	3430	3670	3950	4140	4510	4700	5010	5180	5600	5840	6230	6470
	2375	3290	3390	3490	3670	3880	4180	4410	4760	4990	5270	5470	5940	6140	6540	6760
	2500	3490	3600	3700	3890	4140										

WYMIARY STANDARDOWE - AUTOMATYCZNE SHEL

		Szerokość (mm)								
		2400	2500	2600	2750	3000	3250	3500	3750	4000
Wysokość (mm)	2000	3390	3480	3560	3720	3960	4190	4360	4600	4780
	2100	3480	3580	3680	3830	4050	4320	4510	4750	5050
	2125	3480	3580	3680	3830	4050	4320	4510	4750	5050
	2200	3580	3680	3770	3940	4180	4460	4640	5010	5200
	2250	3580	3680	3770	3940	4180	4460	4640	5010	5200
	2375	3860	3970	4060	4240	4450	4750	4970	5330	5550
	2500	4060	4170	4270	4460	4710				

Napęd Shel 75

Napęd Shel 75L (Shel 75 + SH1)

WYMIARY STANDARDOWE - AUTOMATYCZNE SPIN

		Szerokość (mm)														
		2400	2500	2600	2750	3000	3250	3500	3750	4000	4250	4500	4750	5000	5250	5500
Wysokość (mm)	2000	3560	3650	3730	3890	4120	4360	4530	4770	4950	5330	5500	6280	6450	6810	7040
	2100	3650	3750	3850	4000	4220	4490	4680	4920	5220	5480	5650	6430	6610	6980	7210
	2125	3650	3750	3850	4000	4220	4490	4680	4920	5220	5480	5650	6430	6610	6980	7210
	2200	3750	3840	3940	4100	4350	4630	4810	5180	5370	5680	5850	6600	6840	7220	7460
	2250	3750	3840	3940	4100	4350	4630	4810	5180	5370	5680	5850	6600	6840	7220	7460
	2375*	3970	4070	4170	4350	4550	4850	5080	5430	5660	5940	6130	6940	7140	7530	7750
	2500	4260	4370	4470	4660	4910										

Napęd Spin 23

Napęd Spin 22

Napęd Spin 41 (SN6041 + SNA30)

* Do bramy automatycznej o wysokości 2375 mm z prowadzeniem obniżonym L konieczna zamiana napędu na SPIN 22 lub SPIN 41L. Szczegóły strona 50

** Szczegóły dotyczące gwarancji na bramy i automatykę w karcie gwarancyjnej Nice.

Nice Simple Premium i Design ręczne - wymiary specjalne

Charakterystyka bram SIMPLE PREMIUM I DESIGN:

- Powierzchnia sekcji w strukturze **Woodgrain** od strony zewn., od wewnątrz przetłoczenia wąskie Stucco,
- Segmenty wykonane z blachy stalowej o grubości 0,45 mm, ocynkowanej ogniowo, powleczonej poliuretanem,
- Wypełnienie sekcji stanowi bezfreonowa pianka poliuretanowa o grubości ok. 40 mm,
- Konstrukcja nośna stalowa, ocynkowana ogniowo,
- System wyważania na sprężynach skrętnych testowanych na min. 15 000 cykli,
- Brama standardowo wyposażona w zabezpieczenie w przypadku pęknięcia sprężyn,
- Bezpieczna konstrukcja sekcji uniemożliwiająca przycięcie palców od strony zewn. i wewn., zarówno podczas otwierania, jak i zamykania bramy,
- W bramach o szerokości powyżej 4750 mm stosowane są profile usztywniające.
- Bez klamki zewnętrznej i zamka,
- Wewnętrzny rygiel blokujący,
- **Przy wyborze opcji „Klamka zewnętrzna z zamkiem” brama w konfiguracji bez wewnętrznego rygla blokującego.**

Gwarancja: Bramy - 24 miesiące od daty sprzedaży.

Wymiary specjalne - uwagi:

- Cena wymiarów pośrednich wg najbliższego, **wyższego** przedziału wymiarowego,
- Minimalna dostępna szerokość na zamówienie 2000, wysokość 1700 mm,
- Wysokość bramy uzyskiwana jest poprzez regulację wysokości dolnej i górnej sekcji.

[Opcje dodatkowe str. 50-51](#)

Kolory podstawowe (Woodgrain)

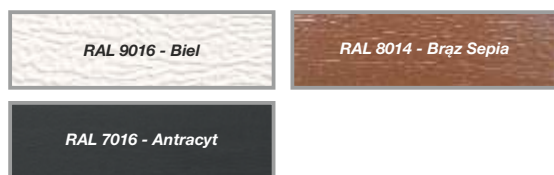

Kolory standardowe (Woodgrain)



Dowolny kolor RAL (Woodgrain) - z wyłączeniem kolorów perłowych, fluorescencyjnych i metalizowanych



Tabela z wymiarami bram ręcznych - kolory podstawowe - ceny netto

		Szerokość (mm) - Dostępność co 10 mm										
		2000-2200	2210-2300	2310-2400	2410-2500	2510-2600	2610-2700	2710-2800	2810-2900	2910-3000	3010-3100	3110-3200
Wysokość (mm) Dostępność co 10 mm	1700-2000	2570	2640	2700	2790	2860	2950	3000	3090	3210	3270	3330
	2010-2125	2640	2700	2770	2870	2960	3020	3090	3180	3280	3390	3460
	2130-2250	2700	2800	2860	2940	3020	3100	3170	3260	3390	3490	3560
	2260-2375	2890	2990	3070	3160	3240	3330	3410	3510	3580	3680	3770
	2380-2500	3080	3170	3260	3360	3450	3550	3620	3740	3830	3920	4000
	2510-2625	3180	3260	3360	3450	3560	3630	3740	3860	3930	4050	4200
	2630-2750	3230	3330	3430	3540	3620	3720	3830	3930	4040	4200	4280
	2760-2875	3240	3510	3580	3710	3780	3900	4000	4200	4270	4400	4490
	2880-3000	3530	3630	3700	3790	3920	4040	4200	4330	4400	4520	4670

Tabela z wymiarami bram ręcznych - kolory standardowe - ceny netto

		Szerokość (mm) - Dostępność co 10 mm										
		2000-2200	2210-2300	2310-2400	2410-2500	2510-2600	2610-2700	2710-2800	2810-2900	2910-3000	3010-3100	3110-3200
Wysokość (mm) Dostępność co 10 mm	1700-2000	2900	2980	3060	3160	3240	3350	3410	3520	3660	3730	3810
	2010-2125	2990	3070	3150	3260	3370	3450	3530	3640	3760	3870	3960
	2130-2250	3070	3180	3260	3360	3450	3550	3640	3750	3890	4000	4090
	2260-2375	3270	3390	3490	3600	3700	3800	3900	4020	4110	4230	4340
	2380-2500	3490	3600	3710	3820	3930	4050	4140	4280	4390	4490	4590
	2510-2625	3610	3710	3820	3930	4070	4160	4290	4430	4520	4650	4820
	2630-2750	3680	3800	3920	4050	4150	4270	4400	4520	4650	4830	4930
	2760-2875	3710	4000	4090	4240	4340	4480	4590	4820	4910	5060	5180
	2880-3000	4020	4140	4230	4350	4490	4640	4820	4980	5070	5210	5380

Tabela z wymiarami bram ręcznych - dowolny kolor RAL* - ceny netto

		Szerokość (mm) - Dostępność co 10 mm										
		2000-2200	2210-2300	2310-2400	2410-2500	2510-2600	2610-2700	2710-2800	2810-2900	2910-3000	3010-3100	3110-3200
Wysokość (mm) Dostępność co 10 mm	1700-2000	2970	3060	3140	3240	3330	3440	3510	3610	3750	3830	3910
	2010-2125	3070	3150	3240	3350	3460	3540	3630	3740	3860	3980	4070
	2130-2250	3150	3260	3340	3450	3550	3650	3740	3850	4000	4120	4210
	2260-2375	3360	3480	3580	3700	3800	3900	4010	4130	4220	4350	4460
	2380-2500	3580	3690	3810	3920	4030	4160	4250	4400	4510	4620	4720
	2510-2625	3700	3810	3920	4040	4180	4270	4410	4550	4650	4780	4960
	2630-2750	3780	3910	4020	4160	4270	4390	4530	4650	4780	4970	5080
	2760-2875	3810	4110	4200	4360	4460	4610	4720	4950	5050	5210	5330
	2880-3000	4130	4250	4350	4470	4620	4770	4960	5120	5220	5360	5540

* Z wyłączeniem kolorów perłowych, fluorescencyjnych i metalizowanych.

Nice Simple Premium i Design ręczne - wymiary specjalne

Szerokość (mm) - Dostępność co 10 mm

3210-3300	3310-3400	3410-3500	3510-3600	3610-3700	3710-3800	3810-3900	3910-4000	4010-4100	4110-4200	4210-4300	4310-4400	4410-4500	4510-4600	4610-4700	4710-4800	4810-4900	4910-5000	5010-5250	5260-5500	5510-5750	5760-6000
3430	3500	3570	3630	3720	3780	3870	3930	4020	4100	4310	4370	4440	4520	4590	4890	4970	5030	5390	5590	6170	6340
3530	3590	3690	3750	3830	3900	3980	4180	4250	4320	4420	4490	4560	4680	4740	5000	5090	5150	5500	5710	6210	6400
3640	3710	3790	3870	4000	4150	4210	4300	4380	4500	4590	4660	4720	4800	4860	5140	5280	5340	5710	5930	6550	6740
3850	3920	4050	4220	4280	4380	4460	4580	4680	4730	4830	4890	4980	5120	5180	5450	5550	5610	5990	6180		
4110	4280	4370	4460	4550	4690	4770	4830	5000	5010	5120	5250	5330	5400	5470	5840	5940	6010				
4280	4380	4440																			
4390	4490	4590																			
4650	4730	4870																			
4750	4850	4960																			

Szerokość (mm) - Dostępność co 10 mm

3210-3300	3310-3400	3410-3500	3510-3600	3610-3700	3710-3800	3810-3900	3910-4000	4010-4100	4110-4200	4210-4300	4310-4400	4410-4500	4510-4600	4610-4700	4710-4800	4810-4900	4910-5000	5010-5250	5260-5500	5510-5750	5760-6000
3920	4000	4090	4160	4270	4350	4450	4530	4620	4720	4950	5030	5110	5200	5280	5600	5700	5780	6160	6400	7020	7230
4050	4130	4240	4320	4420	4500	4590	4810	4900	4980	5100	5190	5260	5400	5480	5760	5870	5930	6330	6580	7120	7340
4190	4280	4380	4470	4610	4780	4860	4970	5070	5200	5300	5390	5470	5570	5640	5940	6090	6170	6590	6840	7510	7740
4440	4510	4660	4850	4930	5050	5150	5280	5400	5470	5590	5670	5770	5930	6000	6300	6420	6500	6920	7150		
4720	4910	5020	5130	5230	5390	5490	5570	5760	5790	5910	6060	6160	6250	6340	6730	6850	6940				
4920	5040	5120																			
5070	5180	5300																			
5350	5450	5620																			
5480	5610	5740																			

Szerokość (mm) - Dostępność co 10 mm

3210-3300	3310-3400	3410-3500	3510-3600	3610-3700	3710-3800	3810-3900	3910-4000	4010-4100	4110-4200	4210-4300	4310-4400	4410-4500	4510-4600	4610-4700	4710-4800	4810-4900	4910-5000	5010-5250	5260-5500	5510-5750	5760-6000
4020	4110	4200	4280	4390	4470	4580	4660	4760	4860	5090	5170	5260	5350	5440	5760	5860	5940	6330	6580	7210	7420
4160	4240	4360	4440	4540	4630	4730	4950	5040	5130	5250	5340	5420	5560	5640	5920	6040	6110	6510	6770	7310	7550
4310	4400	4500	4610	4750	4920	5000	5120	5220	5360	5460	5550	5630	5730	5820	6110	6270	6350	6780	7040	7720	7960
4560	4640	4800	4990	5080	5200	5300	5430	5560	5630	5750	5830	5950	6100	6180	6480	6600	6690	7120	7360		
4850	5050	5160	5280	5380	5550	5650	5730	5930	5960	6090	6240	6350	6440	6530	6920	7040	7140				
5060	5190	5270																			
5210	5330	5460																			
5500	5610	5780																			
5640	5770	5910																			

Nice Simple Premium i Design automatyczne - wym. spec.

Charakterystyka bram SIMPLE PREMIUM I DESIGN:

- Powierzchnia sekcji w strukturze **Woodgrain** od strony zewn., od wewnątrz przetłoczenia wąskie Stucco,
- Segmenty wykonane z blachy stalowej o grubości 0,45 mm, ocynkowanej ogniowo, powleczonej poliestrem,
- Wypełnienie sekcji stanowi bezfreonowa pianka poliuretanowa o grubości ok. 40 mm,
- Konstrukcja nośna stalowa, ocynkowana ogniowo,
- System wyważania na sprężynach skrętnych testowanych na min. 15 000 cykli,
- Brama standardowo wyposażona w zabezpieczenie w przypadku pęknięcia sprężyn,
- Bezpieczna konstrukcja sekcji uniemożliwiająca przycięcie palców od strony zewn. i wewn., zarówno podczas otwierania, jak i zamykania bramy,
- W bramach o szerokości powyżej 4750 mm stosowane są profile usztywniające.
- Bez klamki zewnętrznej i zamka,
- Wewnętrzny rygiel blokujący,
- **Przy wyborze opcji „Klamka zewnętrzna z zamkiem” brama w konfiguracji bez wewnętrznego rygla blokującego.**

Gwarancja: Bramy - 24 miesiące od daty sprzedaży.

Wymiary specjalne - uwagi:

- Cena wymiarów pośrednich wg najbliższego, **wyższego** przedziału wymiarowego,
- Minimalna dostępna szerokość na zamówienie 2000, wysokość 1700 mm,
- Wysokość bramy uzyskiwana jest poprzez regulację wysokości dolnej i górnej sekcji.

[Opcje dodatkowe str. 50-51](#)

Kolory podstawowe (Woodgrain)

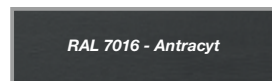

Kolory standardowe (Woodgrain)



Dowolny kolor RAL (Woodgrain) - z wyłączeniem kolorów perłowych, fluorescencyjnych i metalizowanych



Tabela z wymiarami bram automatycznych - kolory podstawowe - ceny netto

		Szerokość (mm) - Dostępność co 10 mm										
		2000-2200	2210-2300	2310-2400	2410-2500	2510-2600	2610-2700	2710-2800	2810-2900	2910-3000	3010-3100	3110-3200
Wysokość (mm) Dostępność co 10 mm	1700-2000	3260	3340	3400	3480	3550	3640	3690	3780	3900	3970	4030
	2010-2125	3340	3400	3470	3560	3650	3710	3780	3870	3980	4080	4150
	2130-2250	3400	3490	3550	3630	3710	3790	3860	3960	4080	4180	4250
	2260-2375*	3580	3680	3760	3850	3940	4020	4100	4200	4270	4370	4460
	2380-2500	3870	3960	4050	4140	4230	4330	4400	4530	4620	4700	4780
	2510-2625	3970	4050	4140	4230	4340	4410	4530	4650	4720	4830	4980
	2630-2750	4020	4120	4210	4320	4400	4510	4620	4710	4820	4980	5070
	2760-2875	4030	4300	4360	4500	4570	4690	4780	4980	5060	5190	5280
	2880-3000	4320	4410	4480	4580	4700	4820	4980	5120	5190	5300	5450

* Dopłata do bramy automatycznej - szczegóły strona 50

Tabela z wymiarami bram automatycznych - kolory standardowe - ceny netto

		Szerokość (mm) - Dostępność co 10 mm										
		2000-2200	2210-2300	2310-2400	2410-2500	2510-2600	2610-2700	2710-2800	2810-2900	2910-3000	3010-3100	3110-3200
Wysokość (mm) Dostępność co 10 mm	1700-2000	3590	3680	3750	3850	3930	4040	4110	4210	4350	4430	4500
	2010-2125	3680	3760	3840	3950	4060	4140	4220	4330	4450	4570	4650
	2130-2250	3760	3870	3950	4050	4150	4240	4330	4440	4580	4700	4790
	2260-2375*	3970	4090	4180	4290	4390	4490	4590	4710	4800	4920	5030
	2380-2500	4270	4380	4490	4600	4710	4830	4920	5060	5170	5270	5370
	2510-2625	4390	4500	4610	4720	4850	4940	5070	5210	5300	5430	5610
	2630-2750	4470	4590	4700	4830	4930	5060	5190	5300	5430	5620	5720
	2760-2875	4500	4790	4870	5030	5120	5260	5380	5600	5700	5850	5960
	2880-3000	4810	4920	5020	5130	5280	5420	5610	5760	5850	5990	6160

* Dopłata do bramy automatycznej - szczegóły strona 50

Tabela z wymiarami bram automatycznych - dowolny kolor RAL** - ceny netto

		Szerokość (mm) - Dostępność co 10 mm										
		2000-2200	2210-2300	2310-2400	2410-2500	2510-2600	2610-2700	2710-2800	2810-2900	2910-3000	3010-3100	3110-3200
Wysokość (mm) Dostępność co 10 mm	1700-2000	3660	3750	3830	3930	4020	4130	4200	4310	4450	4530	4600
	2010-2125	3760	3840	3930	4040	4150	4230	4320	4430	4550	4670	4760
	2130-2250	3840	3960	4040	4140	4240	4340	4430	4550	4690	4810	4900
	2260-2375*	4050	4180	4280	4390	4490	4600	4700	4820	4910	5040	5150
	2380-2500	4360	4480	4590	4700	4820	4940	5040	5180	5300	5400	5500
	2510-2625	4490	4590	4710	4820	4960	5050	5190	5340	5430	5570	5740
	2630-2750	4560	4690	4810	4940	5050	5180	5310	5430	5570	5750	5860
	2760-2875	4600	4890	4990	5150	5240	5390	5510	5740	5840	5990	6110
	2880-3000	4920	5040	5140	5260	5400	5550	5740	5900	6000	6140	6320

* Dopłata do bramy automatycznej - szczegóły strona 50

** Z wyłączeniem kolorów perłowych, fluorescencyjnych i metalizowanych.

Nice Simple Premium i Design automatyczne - wym. spec.

Szerokość (mm) - Dostępność co 10 mm

3210-3300	3310-3400	3410-3500	3510-3600	3610-3700	3710-3800	3810-3900	3910-4000	4010-4100	4110-4200	4210-4300	4310-4400	4410-4500	4510-4600	4610-4700	4710-4800	4810-4900	4910-5000	5010-5250	5260-5500	5510-5750	5760-6000
4120	4190	4260	4320	4410	4470	4570	4630	4710	4790	5000	5060	5140	5550	5620	5930	6010	6070	6420	6620	7200	7370
4220	4280	4380	4440	4530	4600	4670	4870	4940	5010	5120	5190	5250	5710	5770	6040	6130	6180	6540	6750	7250	7430
4330	4400	4490	4570	4690	4840	4900	4990	5070	5200	5280	5350	5410	5840	5900	6170	6310	6370	6750	6960	7590	7770
4550	4610	4740	4910	4970	5070	5160	5270	5370	5420	5520	5580	5670	6150	6210	6490	6590	6650	7030	7210		
4890	5070	5160	5250	5330	5470	5550	5610	5790	6210	6320	6450	6530	6600	6670	7040	7140	7210				
5070	5170	5230																			
5180	5270	5370																			
5430	5510	5660																			
5530	5640	5750																			

Napęd Spin 23
 Napęd Spin 41 (SN6041 + SNA30)

Napęd Spin 22
 Napęd Spin 41L (SN6041 + SNA6)

Szerokość (mm) - Dostępność co 10 mm

3210-3300	3310-3400	3410-3500	3510-3600	3610-3700	3710-3800	3810-3900	3910-4000	4010-4100	4110-4200	4210-4300	4310-4400	4410-4500	4510-4600	4610-4700	4710-4800	4810-4900	4910-5000	5010-5250	5260-5500	5510-5750	5760-6000
4610	4690	4780	4860	4960	5040	5140	5220	5320	5410	5640	5720	5800	6230	6320	6640	6740	6810	7200	7440	8060	8260
4740	4820	4930	5010	5110	5190	5280	5500	5590	5680	5790	5880	5960	6440	6510	6800	6900	6970	7370	7610	8150	8380
4880	4970	5070	5170	5300	5470	5550	5660	5760	5900	6000	6080	6160	6600	6680	6970	7130	7210	7620	7880	8550	8770
5130	5210	5360	5550	5620	5740	5840	5970	6090	6160	6280	6360	6470	6960	7040	7330	7450	7530	7950	8180		
5500	5700	5810	5920	6020	6180	6280	6360	6550	6990	7110	7260	7360	7450	7540	7930	8050	8140				
5710	5830	5910																			
5850	5960	6080																			
6130	6240	6400																			
6270	6390	6530																			

Napęd Spin 23
 Napęd Spin 41 (SN6041 + SNA30)

Napęd Spin 22
 Napęd Spin 41L (SN6041 + SNA6)

Szerokość (mm) - Dostępność co 10 mm

3210-3300	3310-3400	3410-3500	3510-3600	3610-3700	3710-3800	3810-3900	3910-4000	4010-4100	4110-4200	4210-4300	4310-4400	4410-4500	4510-4600	4610-4700	4710-4800	4810-4900	4910-5000	5010-5250	5260-5500	5510-5750	5760-6000
4710	4800	4890	4970	5080	5160	5270	5350	5450	5550	5780	5860	5950	6380	6470	6790	6890	6970	7370	7620	8240	8460
4850	4930	5050	5130	5240	5330	5420	5640	5730	5820	5940	6030	6110	6600	6680	6960	7070	7140	7550	7800	8350	8580
5000	5090	5200	5300	5440	5610	5690	5810	5910	6050	6150	6240	6330	6770	6850	7150	7310	7390	7810	8080	8760	8990
5250	5340	5490	5680	5770	5890	5990	6130	6250	6320	6440	6530	6640	7140	7220	7520	7640	7720	8150	8390		
5640	5830	5950	6060	6170	6330	6430	6520	6710	7160	7290	7440	7540	7640	7730	8120	8240	8340				
5850	5970	6060																			
6000	6110	6240																			
6290	6400	6570																			
6430	6560	6700																			

Napęd Spin 23
 Napęd Spin 41 (SN6041 + SNA30)

Napęd Spin 22
 Napęd Spin 41L (SN6041 + SNA6)

Nice Classic E120 - sprężyny naciągowe

Kolory podstawowe

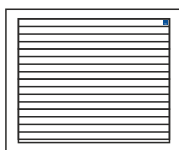

Charakterystyka bram CLASSIC E120:

- Gładka powierzchnia sekcji typu Silk od strony zewnętrznej, od wewnątrz przetłoczenia wąskie Stucco,
- Segmenty wykonane z blachy stalowej o grubości 0,5 mm, ocynkowanej ognioowo, powleczonej poliestrem,
- Wypełnienie sekcji stanowi bezfreonowa pianka poliuretanowa o grubości ok. 40 mm,
- Konstrukcja nośna stalowa, ocynkowana ognioowo,

- System wyważania na sprężynach naciągowych testowanych na min. 15 000 cykli,
- Bezpieczna konstrukcja sekcji uniemożliwiająca przycięcie palców od strony zewnętrznej i wewnętrznej, zarówno podczas otwierania, jak i zamykania bramy.

Gwarancja**: Bramy i automatyka - 24 miesiące od daty sprzedaży.

Lista dostępnych opcji dodatkowych strona 50-51

Kolory podstawowe

RAL 9016 - Biel

RAL 8014 - Brąz Sepia

Kolory podstawowe:	Standardowe wyposażenie bram ręcznych:	Standardowe wyposażenie bram automatycznych:
<ul style="list-style-type: none"> • RAL 9016 (Biel), • RAL 8014 (Brąz Sepia). 	<ul style="list-style-type: none"> • bez klamki zewnętrznej i zamka, • wewnętrzny rygiel blokujący, • zestaw montażowy (kołki i śruby montażowe do podłoża). <p>Przy wyborze opcji „Klamka zewnętrzna z zamkiem” brama bez wewnętrznego rygla blokującego.</p>	<ul style="list-style-type: none"> • bez klamki zewnętrznej i zamka, • wewnętrzny rygiel blokujący, • zestaw montażowy (kołki i śruby montażowe do podłoża). <p>Przy wyborze opcji „Klamka zewnętrzna z zamkiem” brama bez wewnętrznego rygla blokującego.</p>

WYMIARY STANDARDOWE - RĘCZNE

		Szerokość (mm)				
		2400	2500	2600	2750	3000
Wysokość (mm)	2000	2290	2360	2420	2540	2720
	2100	2350	2430	2510	2620	2780
	2125	2350	2430	2510	2620	2780
	2250	2420	2490	2560	2690	2870
	2375	2600	2680	2750	2880	3030
	2500	2760	2850	2920	3070	3240

WYMIARY SPECJALNE* - RĘCZNE

		Szerokość (mm) - Dostępność co 10 mm				
		2375-2400	2410-2500	2510-2600	2610-2750	2760-3000
Wysokość (mm)	2000	2410	2480	2540	2670	2850
	2100	2470	2550	2630	2750	2920
	2125	2470	2550	2630	2750	2920
	2250	2540	2610	2690	2820	3010
	2375	2730	2810	2880	3030	3180
	2500	2900	2990	3070	3220	3400

WYMIARY STANDARDOWE - AUTOMATYCZNE SHEL

		Szerokość (mm)				
		2400	2500	2600	2750	3000
Wysokość (mm)	2000	2830	2890	2960	3080	3250
	2100	2880	2970	3040	3150	3320
	2125	2880	2970	3040	3150	3320
	2250	2960	3020	3090	3220	3400
	2375	3190	3280	3340	3480	3630
	2500	3360	3440	3520	3660	3840

WYMIARY SPECJALNE* - AUTOMATYCZNE SHEL

		Szerokość (mm) - Dostępność co 10 mm				
		2375-2400	2410-2500	2510-2600	2610-2750	2760-3000
Wysokość (mm)	2000	2950	3020	3090	3220	3400
	2100	3010	3100	3180	3290	3470
	2125	3010	3100	3180	3290	3470
	2250	3090	3160	3240	3370	3550
	2375	3340	3430	3490	3640	3790
	2500	3510	3600	3680	3830	4020

Napęd Shel 75

Napęd Shel 75L (Shel 75 + SH1)

Napęd Shel 75

Napęd Shel 75L (Shel 75 + SH1)

WYMIARY STANDARDOWE - AUTOMATYCZNE SPIN

		Szerokość (mm)				
		2400	2500	2600	2750	3000
Wysokość (mm)	2000	2970	3030	3100	3220	3390
	2100	3020	3110	3180	3290	3460
	2125	3020	3110	3180	3290	3460
	2250	3100	3160	3240	3360	3540
	2375	3270	3360	3420	3560	3710
	2500	3530	3610	3680	3830	4010

WYMIARY SPECJALNE* - AUTOMATYCZNE SPIN

		Szerokość (mm) - Dostępność co 10 mm				
		2375-2400	2410-2500	2510-2600	2610-2750	2760-3000
Wysokość (mm)	2000	3100	3170	3240	3360	3550
	2100	3160	3250	3320	3440	3610
	2125	3160	3250	3320	3440	3610
	2250	3240	3300	3380	3520	3700
	2375	3420	3510	3570	3720	3870
	2500	3690	3770	3850	4010	4190

Napęd Spin 23

Napęd Spin 22

Napęd Spin 23

Napęd Spin 22

* Możliwość zamówienia wymiaru pośredniego tylko w przypadku szerokości. Wysokość bramy pozostaje bez zmian (2000, 2100, 2125, 2250, 2375, 2500 mm)

Nice Classic - sprężyny skrętne

Kolory podstawowe

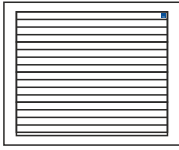

Charakterystyka bram CLASSIC:

- Gładka powierzchnia sekcji typu Silk od strony zewnętrznej, od wewnątrz przetłoczenia wąskie Stucco,
- Segmenty wykonane z blachy stalowej o grubości 0,5 mm, ocynkowanej ogniu, powleczonej poliuretanem,
- Wypełnienie sekcji - bezfreonowa pianka poliuretanowa o grubości ok. 40 mm,
- Konstrukcja nośna stalowa, ocynkowana ogniu,
- System wyważania na sprężynach skrętnych testowanych na min. 15 000 cykli,

- Brama standardowo wyposażona w zabezpieczenie w przypadku pęknięcia sprężyn,
- Bezpieczna konstrukcja sekcji uniemożliwiająca przycięcie palców od strony zewnętrznej i wewnętrznej podczas otwierania i zamykania bramy,
- W bramach o szerokości powyżej 4750 mm stosowane są profile usztywniające.

Gwarancja:** Bramy i automatyka - 24 miesiące od daty sprzedaży.

Lista dostępnych opcji dodatkowych strona 50-51

Kolory podstawowe

RAL 9016 - Biel

RAL 8014 - Brąz Sepia

Kolory podstawowe:	Standardowe wyposażenie bram ręcznych:	Standardowe wyposażenie bram automatycznych:
<ul style="list-style-type: none"> • RAL 9016 (Biel), • RAL 8014 (Brąz Sepia). 	<ul style="list-style-type: none"> • bez klamki zewnętrznej i zamka, • wewnętrzny rygiel blokujący, • zestaw montażowy (kołki i śruby montażowe do podłoża). <p>Przy wyborze opcji „Klamka zewnętrzna z zamkiem” brama bez wewnętrznego rygla blokującego.</p>	<ul style="list-style-type: none"> • bez klamki zewnętrznej i zamka, • wewnętrzny rygiel blokujący, • zestaw montażowy (kołki i śruby montażowe do podłoża). <p>Przy wyborze opcji „Klamka zewnętrzna z zamkiem” brama bez wewnętrznego rygla blokującego.</p>

WYMIARY STANDARDOWE - RĘCZNE

		Szerokość (mm)														
		2400	2500	2600	2750	3000	3250	3500	3750	4000	4250	4500	4750	5000	5250	5500
Wysokość (mm)	2000	2520	2590	2660	2790	2990	3190	3320	3520	3660	4010	4140	4550	4690	5010	5200
	2100	2580	2670	2750	2870	3060	3280	3430	3630	3890	4120	4240	4660	4790	5120	5310
	2125	2580	2670	2750	2870	3060	3280	3430	3630	3890	4120	4240	4660	4790	5120	5310
	2200	2660	2730	2810	2950	3150	3390	3530	3860	4000	4270	4390	4780	4970	5320	5510
	2250	2660	2730	2810	2950	3150	3390	3530	3860	4000	4270	4390	4780	4970	5320	5510
	2375	2850	2940	3020	3170	3330	3580	3760	4080	4260	4490	4640	5070	5220	5630	5800
	2500	3040	3130	3210	3370	3560										

WYMIARY STANDARDOWE - AUTOMATYCZNE SHEL

		Szerokość (mm)								
		2400	2500	2600	2750	3000	3250	3500	3750	4000
Wysokość (mm)	2000	3050	3120	3190	3330	3520	3720	3850	4050	4200
	2100	3110	3200	3280	3410	3590	3810	3960	4170	4420
	2125	3110	3200	3280	3410	3590	3810	3960	4170	4420
	2200	3190	3260	3350	3490	3680	3920	4060	4390	4530
	2250	3190	3260	3350	3490	3680	3920	4390	4390	4530
	2375	3450	3540	3610	3760	3920	4180	4670	4670	4860
	2500	3630	3720	3800	3960	4160				

Napęd Shel 75

Napęd Shel 75L (Shel 75 + SH1)

WYMIARY STANDARDOWE - AUTOMATYCZNE SPIN

		Szerokość (mm)														
		2400	2500	2600	2750	3000	3250	3500	3750	4000	4250	4500	4750	5000	5250	5500
Wysokość (mm)	2000	3190	3260	3340	3470	3660	3860	3990	4200	4340	4680	4810	5550	5690	6010	6200
	2100	3250	3350	3430	3550	3730	3950	4100	4310	4560	4790	4910	5660	5790	6120	6310
	2125	3250	3350	3430	3550	3730	3950	4100	4310	4560	4790	4910	5660	5790	6120	6310
	2200	3340	3410	3490	3630	3820	4060	4210	4530	4670	4950	5070	5780	5970	6320	6510
	2250	3340	3410	3490	3630	3820	4060	4210	4530	4670	4950	5070	5780	5970	6320	6510
	2375*	3530	3620	3690	3840	4000	4260	4440	4750	4930	5170	5310	6070	6220	6630	6800
	2500	3800	3890	3970	4130	4330										

Napęd Spin 23

Napęd Spin 22

Napęd Spin 41 (SN6041 + SNA30)

* Do bramy automatycznej o wysokości 2375 mm z prowadzeniem obniżonym L konieczna zamiana napędu na SPIN 22 lub SPIN 41L. Szczegóły strona 50

** Szczegóły dotyczące gwarancji na bramy i automatykę w karcie gwarancyjnej Nice.

Nice Classic E120 - sprężyny naciągowe

Dekory OFERTA SPECJALNA

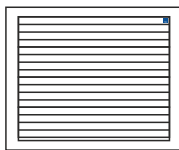

Charakterystyka bram CLASSIC E120:

- Gładka powierzchnia sekcji typu Silk od strony zewnętrznej, od wewnątrz przetłoczenia wąskie Stucco,
- Segmenty wykonane z blachy stalowej o grubości 0,5 mm, ocynkowanej ognioowo, powleczonej poliestrem,
- Wypełnienie sekcji stanowi bezfreonowa pianka poliuretanowa o grubości ok. 40 mm,
- Konstrukcja nośna stalowa, ocynkowana ognioowo,

- System wyważania na sprężynach naciągowych testowanych na min. 15 000 cykli,
- Bezpieczna konstrukcja sekcji uniemożliwiająca przycięcie palców od strony zewnętrznej i wewnętrznej, zarówno podczas otwierania, jak i zamykania bramy.

Gwarancja**: Bramy i automatyka - 24 miesiące od daty sprzedaży.

Lista dostępnych opcji dodatkowych strona 50-51

Dekory OFERTA SPECJALNA

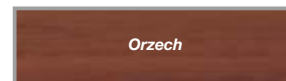
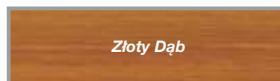

Dekory oferta specjalna (Silk)
<ul style="list-style-type: none"> • Złoty Dąb, • Orzech, • Antracyt Okienney.

Standardowe wyposażenie bram ręcznych:
<ul style="list-style-type: none"> • bez klamki zewnętrznej i zamka, • wewnętrzny rygiel blokujący, • zestaw montażowy (kołki i śruby montażowe do podłoża). <p>Przy wyborze opcji „Klamka zewnętrzna z zamkiem” brama bez wewnętrznego rygla blokującego.</p>

Standardowe wyposażenie bram automatycznych:
<ul style="list-style-type: none"> • bez klamki zewnętrznej i zamka, • wewnętrzny rygiel blokujący, • zestaw montażowy (kołki i śruby montażowe do podłoża). <p>Przy wyborze opcji „Klamka zewnętrzna z zamkiem” brama bez wewnętrznego rygla blokującego.</p>

WYMIARY STANDARDOWE - RĘCZNE

		Szerokość (mm)				
		2400	2500	2600	2750	3000
Wysokość (mm)	2000	2530	2610	2680	2820	3020
	2100	2610	2700	2790	2920	3120
	2125	2610	2700	2790	2920	3120
	2250	2700	2780	2870	3010	3220
	2375	2890	2990	3060	3220	3410
	2500	3070	3170	3250	3420	3640

WYMIARY SPECJALNE* - RĘCZNE

		Szerokość (mm) - Dostępność co 10 mm				
		2375-2400	2410-2500	2510-2600	2610-2750	2760-3000
Wysokość (mm)	2000	2740	2820	2910	3050	3280
	2100	2820	2930	3020	3160	3370
	2125	2820	2930	3020	3160	3370
	2250	2920	3010	3100	3260	3490
	2375	3130	3230	3320	3490	3690
	2500	3320	3430	3520	3710	3940

WYMIARY STANDARDOWE - AUTOMATYCZNE SHEL

		Szerokość (mm)				
		2400	2500	2600	2750	3000
Wysokość (mm)	2000	3030	3100	3180	3320	3520
	2100	3100	3200	3280	3410	3610
	2125	3100	3200	3280	3410	3610
	2250	3200	3270	3360	3510	3720
	2375	3440	3540	3620	3770	3960
	2500	3620	3720	3810	3970	4190

WYMIARY SPECJALNE* - AUTOMATYCZNE SHEL

		Szerokość (mm) - Dostępność co 10 mm				
		2375-2400	2410-2500	2510-2600	2610-2750	2760-3000
Wysokość (mm)	2000	3250	3340	3420	3570	3790
	2100	3340	3440	3530	3670	3890
	2125	3340	3440	3530	3670	3890
	2250	3440	3520	3620	3780	4000
	2375	3700	3810	3890	4060	4260
	2500	3900	4000	4100	4280	4510

Napęd Shel 75

Napęd Shel 75L (Shel 75 + SH1)

Napęd Shel 75

Napęd Shel 75L (Shel 75 + SH1)

WYMIARY STANDARDOWE - AUTOMATYCZNE SPIN

		Szerokość (mm)				
		2400	2500	2600	2750	3000
Wysokość (mm)	2000	3180	3260	3330	3470	3670
	2100	3260	3350	3440	3570	3760
	2125	3260	3350	3440	3570	3760
	2250	3350	3430	3510	3660	3870
	2375	3540	3630	3710	3870	4060
	2500	3800	3900	3990	4160	4370

Napęd Spin 23

Napęd Spin 22

WYMIARY SPECJALNE* - AUTOMATYCZNE SPIN

		Szerokość (mm) - Dostępność co 10 mm				
		2375-2400	2410-2500	2510-2600	2610-2750	2760-3000
Wysokość (mm)	2000	3410	3490	3570	3720	3940
	2100	3490	3590	3690	3820	4040
	2125	3490	3590	3690	3820	4040
	2250	3590	3680	3770	3930	4160
	2375	3790	3900	3980	4160	4360
	2500	4080	4180	4280	4460	4690

Napęd Spin 23

Napęd Spin 22

* Możliwość zamówienia wymiaru pośredniego tylko w przypadku szerokości. Wysokość bramy pozostaje bez zmian (2000, 2100, 2125, 2250, 2375, 2500 mm)

Nice Classic - sprężyny skrętne

Dekory OFERTA SPECJALNA

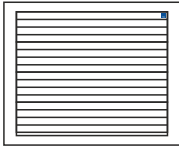

Charakterystyka bram CLASSIC:

- Gładka powierzchnia sekcji typu Silk od strony zewnętrznej, od wewnątrz przetłoczenia wąskie Stucco,
- Segmenty wykonane z blachy stalowej o grubości 0,5 mm, ocynkowanej ognioowo, powleczonej poliestrem,
- Wypełnienie sekcji - bezfreonowa pianka poliuretanowa o grubości ok. 40 mm,
- Konstrukcja nośna stalowa, ocynkowana ognioowo,
- System wyważania na sprężynach skrętnych testowanych na min. 15 000 cykli,

- Brama standardowo wyposażona w zabezpieczenie w przypadku pęknięcia sprężyn,
- Bezpieczna konstrukcja sekcji uniemożliwiająca przycięcie palców od strony zewnętrznej i wewnętrznej podczas otwierania i zamykania bramy,
- W bramach o szerokości powyżej 4750 mm stosowane są profile usztywniające.

Gwarancja:** Bramy i automatyka - 24 miesiące od daty sprzedaży.

Lista dostępnych opcji dodatkowych strona 50-51

Dekory OFERTA SPECJALNA

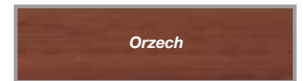
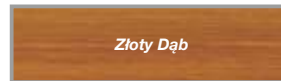

Dekory oferta specjalna (Silk)	Standardowe wyposażenie bram ręcznych:	Standardowe wyposażenie bram automatycznych:
<ul style="list-style-type: none"> • Złoty Dąb, • Orzech, • Antracyt Okienny. 	<ul style="list-style-type: none"> • bez klamki zewnętrznej i zamka, • wewnętrzny rygiel blokujący, • zestaw montażowy (kołki i śruby montażowe do podłoża). <p>Przy wyborze opcji „Klamka zewnętrzna z zamkiem” brama bez wewnętrznego rygla blokującego.</p>	<ul style="list-style-type: none"> • bez klamki zewnętrznej i zamka, • wewnętrzny rygiel blokujący, • zestaw montażowy (kołki i śruby montażowe do podłoża). <p>Przy wyborze opcji „Klamka zewnętrzna z zamkiem” brama bez wewnętrznego rygla blokującego.</p>

WYMIARY STANDARDOWE - RĘCZNE

		Szerokość (mm)														
		2400	2500	2600	2750	3000	3250	3500	3750	4000	4250	4500	4750	5000	5250	5500
Wysokość (mm)	2000	2740	2830	2910	3050	3270	3500	3670	3900	4070	4430	4590	5020	5190	5530	5750
	2100	2820	2930	3020	3160	3370	3620	3810	4040	4320	4580	4730	5170	5330	5690	5910
	2125	2820	2930	3020	3160	3370	3620	3810	4040	4320	4580	4730	5170	5330	5690	5910
	2200	2920	3010	3100	3260	3490	3760	3940	4280	4460	4760	4920	5330	5550	5920	6150
	2250	2920	3010	3100	3260	3490	3760	3940	4280	4460	4760	4920	5330	5550	5920	6150
	2375	3130	3230	3320	3490	3690	3970	4190	4530	4750	5010	5190	5650	5840	6260	6470
	2500	3320	3430	3520	3700	3930										

WYMIARY STANDARDOWE - AUTOMATYCZNE SHEL

		Szerokość (mm)								
		2400	2500	2600	2750	3000	3250	3500	3750	4000
Wysokość (mm)	2000	3240	3320	3400	3550	3770	4000	4160	4390	4560
	2100	3320	3420	3510	3650	3870	4120	4300	4530	4810
	2125	3320	3420	3510	3650	3870	4120	4300	4530	4810
	2200	3420	3500	3600	3760	3980	4250	4430	4780	4960
	2250	3420	3500	3600	3760	3980	4250	4430	4780	4960
	2375	3680	3780	3870	4040	4240	4520	4740	5080	5300
	2500	3870	3980	4080	4260	4490				

Napęd Shel 75

Napęd Shel 75L (Shel 75 + SH1)

WYMIARY STANDARDOWE - AUTOMATYCZNE SPIN

		Szerokość (mm)														
		2400	2500	2600	2750	3000	3250	3500	3750	4000	4250	4500	4750	5000	5250	5500
Wysokość (mm)	2000	3390	3470	3560	3700	3920	4150	4320	4550	4720	5080	5240	6020	6190	6530	6750
	2100	3470	3570	3670	3810	4020	4270	4460	4690	4970	5230	5380	6170	6330	6690	6910
	2125	3470	3570	3670	3810	4020	4270	4460	4690	4970	5230	5380	6170	6330	6690	6910
	2200	3570	3660	3750	3910	4140	4410	4590	4930	5110	5410	5570	6330	6550	6920	7150
	2250	3570	3660	3750	3910	4140	4410	4590	4930	5110	5410	5570	6330	6550	6920	7150
	2375*	3780	3880	3970	4140	4340	4620	4840	5180	5400	5660	5840	6650	6840	7260	7470
	2500	4060	4160	4260	4440	4670										

Napęd Spin 23

Napęd Spin 22

Napęd Spin 41 (SN6041 + SNA30)

* Do bramy automatycznej o wysokości 2375 mm z prowadzeniem obniżonym L konieczna zamiana napędu na SPIN 22 lub SPIN 41L. Szczegóły strona 50

** Szczegóły dotyczące gwarancji na bramy i automatykę w karcie gwarancyjnej Nice.

Nice Classic E120 - sprężyny naciągowe Dekory GRUPA I / DOWOLNY KOLOR RAL

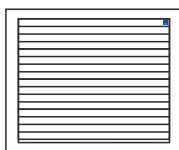

Charakterystyka bram CLASSIC E120:

- Gładka powierzchnia sekcji typu Silk od strony zewnętrznej, od wewnątrz przetłoczenia wąskie Stucco,
- Segmenty wykonane z blachy stalowej o grubości 0,5 mm, ocynkowanej ogniowo, powleczonej poliestrem,
- Wypełnienie sekcji stanowi bezfreonowa pianka poliuretanowa o grubości ok. 40 mm,
- Konstrukcja nośna stalowa, ocynkowana ogniowo,

- System wyważania na sprężynach naciągowych testowanych na min. 15 000 cykli,
- Bezpieczna konstrukcja sekcji uniemożliwiająca przycięcie palców od strony zewnętrznej i wewnętrznej, zarówno podczas otwierania, jak i zamykania bramy.

Gwarancja**: Bramy i automatyka - 24 miesiące od daty sprzedaży.

Dekory grupa I i kolory RAL (Silk)
<ul style="list-style-type: none"> • Dąb Bagienny (Odp. Renolit 3167004-167), Ciemny Dąb (Odp. Renolit 2052089-167), Winchester, Mahoń, Siena Noce, Ciemnoszary Gładki, Brąz Czekoladowy, Szary, Macore, Dąb Naturalny, Kremowy • Dowolny kolor z palety RAL* <p>* z wyłączeniem kolorów perłowych, fluorescencyjnych i metalizowanych.</p>

Standardowe wyposażenie bram ręcznych:
<ul style="list-style-type: none"> • bez klamki zewnętrznej i zamka, • wewnętrzny rygiel blokujący, • zestaw montażowy (kołki i śruby montażowe do podłoża). <p>Przy wyborze opcji „Klamka zewnętrzna z zamkiem” brama bez wewnętrznego rygla blokującego.</p>

Standardowe wyposażenie bram automatycznych:
<ul style="list-style-type: none"> • bez klamki zewnętrznej i zamka, • wewnętrzny rygiel blokujący, • zestaw montażowy (kołki i śruby montażowe do podłoża). <p>Przy wyborze opcji „Klamka zewnętrzna z zamkiem” brama bez wewnętrznego rygla blokującego.</p>

Lista dostępnych opcji dodatkowych strona 50-51

Dekory GRUPA I / DOWOLNY KOLOR RAL

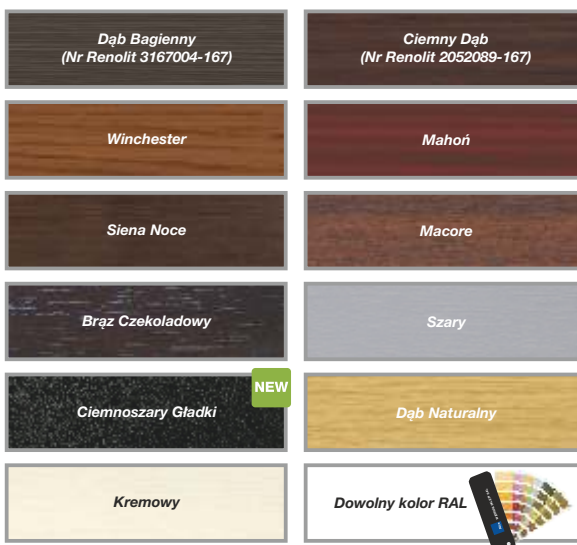

WYMIARY STANDARDOWE - RĘCZNE

		Szerokość (mm)				
		2400	2500	2600	2750	3000
Wysokość (mm)	2000	2700	2780	2860	3010	3230
	2100	2780	2880	2970	3110	3320
	2125	2780	2880	2970	3110	3320
	2250	2880	2970	3060	3220	3440
	2375	3080	3190	3270	3440	3640
	2500	3270	3380	3470	3650	3880

WYMIARY SPECJALNE* - RĘCZNE

		Szerokość (mm) - Dostępność co 10 mm				
		2375-2400	2410-2500	2510-2600	2610-2750	2760-3000
Wysokość (mm)	2000	2850	2940	3020	3170	3410
	2100	2940	3040	3140	3280	3510
	2125	2940	3040	3140	3280	3510
	2250	3040	3130	3230	3390	3630
	2375	3250	3360	3450	3630	3840
	2500	3450	3560	3660	3850	4100

WYMIARY STANDARDOWE - AUTOMATYCZNE SHEL

		Szerokość (mm)				
		2400	2500	2600	2750	3000
Wysokość (mm)	2000	3220	3300	3380	3530	3750
	2100	3300	3400	3490	3630	3840
	2125	3300	3400	3490	3630	3840
	2250	3400	3480	3580	3740	3960
	2375	3660	3770	3850	4020	4220
	2500	3850	3960	4050	4230	4460

WYMIARY SPECJALNE* - AUTOMATYCZNE SHEL

		Szerokość (mm) - Dostępność co 10 mm				
		2375-2400	2410-2500	2510-2600	2610-2750	2760-3000
Wysokość (mm)	2000	3370	3460	3540	3700	3930
	2100	3460	3560	3660	3810	4030
	2125	3460	3560	3660	3810	4030
	2250	3560	3650	3750	3920	4150
	2375	3840	3950	4040	4210	4420
	2500	4040	4150	4250	4440	4680

Napęd Shel 75

Napęd Shel 75L (Shel 75 + SH1)

Napęd Shel 75

Napęd Shel 75L (Shel 75 + SH1)

WYMIARY STANDARDOWE - AUTOMATYCZNE SPIN

		Szerokość (mm)				
		2400	2500	2600	2750	3000
Wysokość (mm)	2000	3370	3460	3540	3680	3900
	2100	3460	3560	3650	3790	4000
	2125	3460	3560	3650	3790	4000
	2250	3560	3640	3730	3890	4110
	2375	3760	3860	3940	4110	4310
	2500	4040	4140	4240	4420	4650

WYMIARY SPECJALNE* - AUTOMATYCZNE SPIN

		Szerokość (mm) - Dostępność co 10 mm				
		2375-2400	2410-2500	2510-2600	2610-2750	2760-3000
Wysokość (mm)	2000	3530	3610	3700	3850	4080
	2100	3610	3720	3820	3960	4190
	2125	3610	3720	3820	3960	4190
	2250	3720	3810	3910	4070	4310
	2375	3930	4040	4130	4310	4520
	2500	4220	4330	4430	4620	4870

Napęd Spin 23

Napęd Spin 22

Napęd Spin 23

Napęd Spin 22

* Możliwość zamówienia wymiaru pośredniego tylko w przypadku szerokości. Wysokość bramy pozostaje bez zmian (2000, 2100, 2125, 2250, 2375, 2500 mm)

Nice Classic - sprężyny skrętne Dekory GRUPA I / DOWOLNY KOLOR RAL

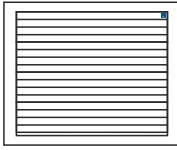

Charakterystyka bram CLASSIC:

- Gładka powierzchnia sekcji typu Silk od strony zewnętrznej, od wewnątrz przetłoczenia wąskie Stucco,
- Segmenty wykonane z blachy stalowej o grubości 0,5 mm, ocynkowanej ogniuowo, powleczonej poliuretanem,
- Wypełnienie sekcji - bezfreonowa pianka poliuretanowa o grubości ok. 40 mm,
- Konstrukcja nośna stalowa, ocynkowana ogniuowo,
- System wyważania na sprężynach skrętnych testowanych na min. 15 000 cykli,

- Brama standardowo wyposażona w zabezpieczenie w przypadku pęknięcia sprężyn,
- Bezpieczna konstrukcja sekcji uniemożliwiająca przycięcie palców od strony zewnętrznej i wewnętrznej podczas otwierania i zamykania bramy,
- W bramach o szerokości powyżej 4750 mm stosowane są profile usztywniające.

Gwarancja:** Bramy i automatyka - 24 miesiące od daty sprzedaży.

Dekory grupa I i kolory RAL (Silk)
<ul style="list-style-type: none"> • Dąb Bagienny (Odp. Renolit 3167004-167), Ciemny Dąb (Odp. Renolit 2052089-167), Winchester, Mahoń, Siena Noce, Ciemnoszary Gładki, Brąz Czekoladowy, Szary, Macore, Dąb Naturalny, Kremowy • Dowolny kolor z palety RAL* <p>* z wyłączeniem kolorów perłowych, fluorescencyjnych i metalizowanych.</p>

Standardowe wyposażenie bram ręcznych:
<ul style="list-style-type: none"> • bez kłamki zewnętrznej i zamka, • wewnętrzny rygiel blokujący, • zestaw montażowy (kołki i śruby montażowe do podłoża). <p>Przy wyborze opcji „Klamka zewnętrzna z zamkiem” brama bez wewnętrznego rygla blokującego.</p>

Standardowe wyposażenie bram automatycznych:
<ul style="list-style-type: none"> • bez kłamki zewnętrznej i zamka, • wewnętrzny rygiel blokujący, • zestaw montażowy (kołki i śruby montażowe do podłoża). <p>Przy wyborze opcji „Klamka zewnętrzna z zamkiem” brama bez wewnętrznego rygla blokującego.</p>

Lista dostępnych opcji dodatkowych strona 50-51

Dekory GRUPA I / DOWOLNY KOLOR RAL

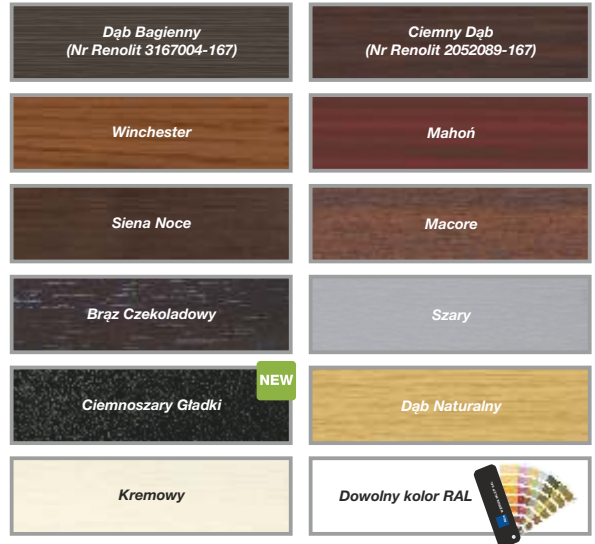

WYMIARY STANDARDOWE - RĘCZNE

		Szerokość (mm)														
		2400	2500	2600	2750	3000	3250	3500	3750	4000	4250	4500	4750	5000	5250	5500
Wysokość (mm)	2000	2920	3010	3100	3260	3490	3740	3910	4160	4340	4730	4900	5360	5530	5900	6130
	2100	3010	3120	3220	3370	3590	3860	4060	4310	4610	4880	5050	5510	5690	6070	6300
	2125	3010	3120	3220	3370	3590	3860	4060	4310	4610	4880	5050	5510	5690	6070	6300
	2200	3120	3210	3310	3480	3720	4010	4200	4570	4760	5080	5250	5680	5930	6320	6560
	2250	3120	3210	3310	3480	3720	4010	4200	4570	4760	5080	5250	5680	5930	6320	6560
	2375	3330	3440	3540	3720	3930	4240	4470	4830	5070	5350	5540	6030	6230	6680	6910
	2500	3540	3650	3760	3950	4200										

WYMIARY STANDARDOWE - AUTOMATYCZNE SHEL

		Szerokość (mm)								
		2400	2500	2600	2750	3000	3250	3500	3750	4000
Wysokość (mm)	2000	3440	3530	3620	3770	4010	4250	4430	4680	4860
	2100	3530	3640	3740	3890	4110	4380	4580	4830	5130
	2125	3530	3640	3740	3890	4110	4380	4580	4830	5130
	2200	3640	3730	3830	4000	4240	4530	4720	5090	5280
	2250	3640	3730	3830	4000	4240	4530	4720	5090	5280
	2375	3910	4020	4120	4300	4510	4820	5410	5410	5650
	2500	4120	4230	4340	4530	4780				

Napęd Shel 75

Napęd Shel 75L (Shel 75 + SH1)

WYMIARY STANDARDOWE - AUTOMATYCZNE SPIN

		Szerokość (mm)														
		2400	2500	2600	2750	3000	3250	3500	3750	4000	4250	4500	4750	5000	5250	5500
Wysokość (mm)	2000	3600	3680	3770	3930	4160	4410	4590	4830	5020	5400	5580	6320	6500	6870	7090
	2100	3680	3790	3890	4040	4270	4540	4730	4980	5280	5560	5730	6480	6660	7030	7270
	2125	3680	3790	3890	4040	4270	4540	4730	4980	5280	5560	5730	6480	6660	7030	7270
	2200	3790	3880	3980	4150	4390	4680	4870	5250	5440	5760	5930	6650	6890	7290	7530
	2250	3790	3880	3980	4150	4390	4680	4870	5250	5440	5760	5930	6650	6890	7290	7530
	2375*	4010	4120	4210	4390	4610	4910	5140	5510	5740	6020	6220	6990	7200	7650	7880
	2500	4300	4420	4520	4710	4960										

Napęd Spin 23

Napęd Spin 22

Napęd Spin 41 (SN6041 + SNA30)

* Do bramy automatycznej o wysokości 2375 mm z prowadzeniem obniżonym L konieczna zamiana napędu na SPIN 22 lub SPIN 41L. Szczegóły strona 50

** Szczegóły dotyczące gwarancji na bramy i automatykę w karcie gwarancyjnej Nice.

Nice Classic E120 - sprężyny naciągowe Dekory GRUPA II

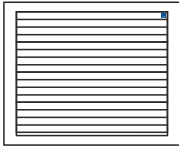

Charakterystyka bram CLASSIC E120:

- Gładka powierzchnia sekcji typu Silk od strony zewnętrznej, od wewnątrz przetłoczenia wąskie Stucco,
- Segmenty wykonane z blachy stalowej o grubości 0,5 mm, ocynkowanej ogniowo, powleczonej poliestrem,
- Wypełnienie sekcji stanowi bezfreonowa pianka poliuretanowa o grubości ok. 40 mm,
- Konstrukcja nośna stalowa, ocynkowana ogniowo,

- System wyważania na sprężynach naciągowych testowanych na min. 15 000 cykli,
- Bezpieczna konstrukcja sekcji uniemożliwiająca przycięcie palców od strony zewnętrznej i wewnętrznej, zarówno podczas otwierania, jak i zamykania bramy.

Gwarancja**: Bramy i automatyka - 24 miesiące od daty sprzedaży.

Dekory grupa II (Silk)
<ul style="list-style-type: none"> • Antracyt Gładki, • Antracyt Szczotkowany, • Ciemnoszary Metalik, • Antracyt Metalik, • Bazaltowo-Szary Gładki, • Tabasco (Merbau), • Wiśnia Amaretto, • Cedr Szary, • Dąb Sheffield, • Beton.

Standardowe wyposażenie bram ręcznych:
<ul style="list-style-type: none"> • bez klamki zewnętrznej i zamka, • wewnętrzny rygiel blokujący, • zestaw montażowy (kołki i śruby montażowe do podłoża). <p>Przy wyborze opcji „Klamka zewnętrzna z zamkiem” brama bez wewnętrznego rygla blokującego.</p>

Standardowe wyposażenie bram automatycznych:
<ul style="list-style-type: none"> • bez klamki zewnętrznej i zamka, • wewnętrzny rygiel blokujący, • zestaw montażowy (kołki i śruby montażowe do podłoża). <p>Przy wyborze opcji „Klamka zewnętrzna z zamkiem” brama bez wewnętrznego rygla blokującego.</p>

Lista dostępnych opcji dodatkowych strona 50-51

Dekory GRUPA II

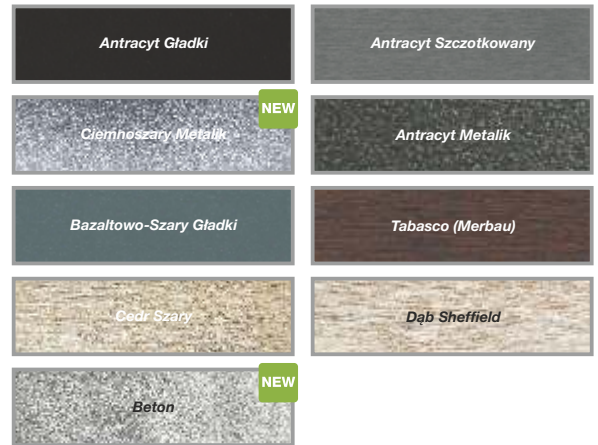

WYMIARY STANDARDOWE - RĘCZNE

		Szerokość (mm)				
		2400	2500	2600	2750	3000
Wysokość (mm)	2000	2890	2980	3070	3230	3460
	2100	2980	3090	3190	3340	3580
	2125	2980	3090	3190	3340	3580
	2250	3090	3190	3290	3460	3710
	2375	3310	3420	3510	3700	3920
	2500	3510	3620	3730	3920	4180

WYMIARY SPECJALNE* - RĘCZNE

		Szerokość (mm) - Dostępność co 10 mm				
		2375-2400	2410-2500	2510-2600	2610-2750	2760-3000
Wysokość (mm)	2000	3060	3160	3250	3420	3670
	2100	3160	3280	3390	3550	3790
	2125	3160	3280	3390	3550	3790
	2250	3280	3380	3490	3670	3930
	2375	3510	3630	3730	3920	4160
	2500	3720	3840	3950	4160	4430

WYMIARY STANDARDOWE - AUTOMATYCZNE SHEL

		Szerokość (mm)				
		2400	2500	2600	2750	3000
Wysokość (mm)	2000	3420	3510	3600	3760	4000
	2100	3510	3620	3720	3880	4110
	2125	3510	3620	3720	3880	4110
	2250	3630	3720	3820	3990	4240
	2375	3900	4010	4110	4290	4510
	2500	4100	4220	4320	4520	4770

WYMIARY SPECJALNE* - AUTOMATYCZNE SHEL

		Szerokość (mm) - Dostępność co 10 mm				
		2375-2400	2410-2500	2510-2600	2610-2750	2760-3000
Wysokość (mm)	2000	3600	3690	3790	3950	4210
	2100	3700	3810	3920	4080	4330
	2125	3700	3810	3920	4080	4330
	2250	3810	3910	4020	4200	4460
	2375	4100	4220	4320	4520	4750
	2500	4320	4440	4550	4760	5030

Napęd Shel 75

Napęd Shel 75L (Shel 75 + SH1)

Napęd Shel 75

Napęd Shel 75L (Shel 75 + SH1)

WYMIARY STANDARDOWE - AUTOMATYCZNE SPIN

		Szerokość (mm)				
		2400	2500	2600	2750	3000
Wysokość (mm)	2000	3560	3650	3740	3900	4140
	2100	3660	3770	3870	4020	4250
	2125	3660	3770	3870	4020	4250
	2250	3770	3860	3960	4130	4380
	2375	3980	4090	4190	4370	4590
	2500	4270	4390	4490	4690	4940

WYMIARY SPECJALNE* - AUTOMATYCZNE SPIN

		Szerokość (mm) - Dostępność co 10 mm				
		2375-2400	2410-2500	2510-2600	2610-2750	2760-3000
Wysokość (mm)	2000	3740	3830	3930	4090	4350
	2100	3840	3950	4060	4220	4470
	2125	3840	3950	4060	4220	4470
	2250	3960	4050	4160	4340	4610
	2375	4180	4300	4400	4590	4830
	2500	4490	4610	4720	4920	5200

Napęd Spin 23

Napęd Spin 22

Napęd Spin 23

Napęd Spin 22

* Możliwość zamówienia wymiaru pośredniego tylko w przypadku szerokości. Wysokość bramy pozostaje bez zmian (2000, 2100, 2125, 2250, 2375, 2500 mm)

Nice Classic - sprężyny skrętne Dekory GRUPA II

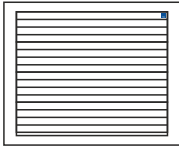

Charakterystyka bram CLASSIC:

- Gładka powierzchnia sekcji typu Silk od strony zewnętrznej, od wewnątrz przetłoczenia wąskie Stucco,
- Segmenty wykonane z blachy stalowej o grubości 0,5 mm, ocynkowanej ogniu, powleczonej poliuretanem,
- Wypełnienie sekcji - bezfreonowa pianka poliuretanowa o grubości ok. 40 mm,
- Konstrukcja nośna stalowa, ocynkowana ogniu,
- System wyważania na sprężynach skrętnych testowanych na min. 15 000 cykli,

- Brama standardowo wyposażona w zabezpieczenie w przypadku pęknięcia sprężyn,
- Bezpieczna konstrukcja sekcji uniemożliwiająca przycięcie palców od strony zewnętrznej i wewnętrznej podczas otwierania i zamykania bramy,
- W bramach o szerokości powyżej 4750 mm stosowane są profile usztywniające.

Gwarancja:** Bramy i automatyka - 24 miesiące od daty sprzedaży.

Dekory grupa II (Silk)	Standardowe wyposażenie bram ręcznych:	Standardowe wyposażenie bram automatycznych:
<ul style="list-style-type: none"> • Antracyt Gładki, • Antracyt Szczotkowany, • Ciemnoszary Metalik, • Antracyt Metalik, • Bazaltowo-Szary Gładki, • Tabasco (Merbau), • Wiśnia Amaretto, • Cedr Szary, • Dąb Sheffield, • Beton. 	<ul style="list-style-type: none"> • bez klamki zewnętrznej i zamka, • wewnętrzny rygiel blokujący, • zestaw montażowy (kołki i śruby montażowe do podłoża). <p>Przy wyborze opcji „Klamka zewnętrzna z zamkiem” brama bez wewnętrznego rygla blokującego.</p>	<ul style="list-style-type: none"> • bez klamki zewnętrznej i zamka, • wewnętrzny rygiel blokujący, • zestaw montażowy (kołki i śruby montażowe do podłoża). <p>Przy wyborze opcji „Klamka zewnętrzna z zamkiem” brama bez wewnętrznego rygla blokującego.</p>

Lista dostępnych opcji dodatkowych strona 50-51

Dekory GRUPA II

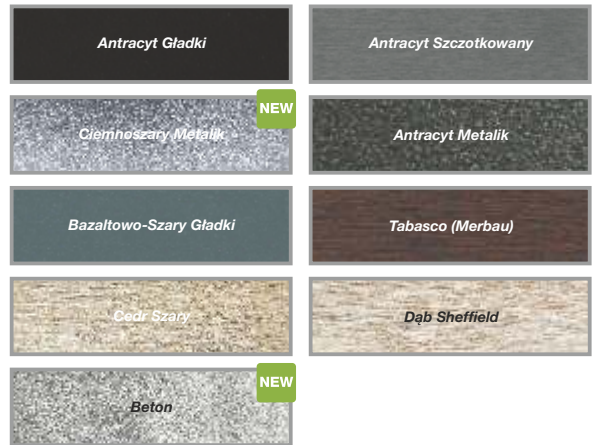

WYMIARY STANDARDOWE - RĘCZNE

		Szerokość (mm)														
		2400	2500	2600	2750	3000	3250	3500	3750	4000	4250	4500	4750	5000	5250	5500
Wysokość (mm)	2000	3110	3210	3300	3470	3730	3990	4190	4450	4660	5060	5260	5730	5920	6310	6560
	2100	3210	3330	3430	3600	3840	4130	4350	4620	4940	5240	5430	5910	6110	6510	6760
	2125	3210	3330	3430	3600	3840	4130	4350	4620	4940	5240	5430	5910	6110	6510	6760
	2200	3330	3430	3540	3720	3980	4300	4510	4900	5120	5460	5650	6110	6370	6780	7050
	2250	3330	3430	3540	3720	3980	4510	4510	4900	5460	5460	5650	6110	6370	6780	7050
	2375	3560	3680	3780	3970	4210	4800	4800	5180	5750	5750	5970	6470	6700	7170	7420
	2500	3780	3900	4010	4220	4490										

WYMIARY STANDARDOWE - AUTOMATYCZNE SHEL

		Szerokość (mm)								
		2400	2500	2600	2750	3000	3250	3500	3750	4000
Wysokość (mm)	2000	3640	3740	3830	4000	4260	4520	4720	4980	5190
	2100	3740	3860	3970	4130	4380	4670	4890	5150	5470
	2125	3740	3860	3970	4130	4380	4670	4890	5150	5470
	2200	3860	3960	4070	4250	4520	4830	5040	5440	5650
	2250	3860	3960	4070	4250	4520	4830	5040	5440	5650
	2375	4150	4270	4370	4570	4810	5130	5390	5780	6040
	2500	4370	4490	4610	4810	5090				

Napęd Shel 75

Napęd Shel 75L (Shel 75 + SH1)

WYMIARY STANDARDOWE - AUTOMATYCZNE SPIN

		Szerokość (mm)														
		2400	2500	2600	2750	3000	3250	3500	3750	4000	4250	4500	4750	5000	5250	5500
Wysokość (mm)	2000	3780	3880	3980	4140	4400	4660	4860	5120	5330	5730	5930	6740	6940	7320	7570
	2100	3880	4000	4110	4270	4520	4810	5030	5300	5620	5910	6100	6920	7120	7520	7770
	2125	3880	4000	4110	4270	4520	4810	5030	5300	5620	5910	6100	6920	7120	7520	7770
	2200	4000	4100	4210	4390	4660	4970	5180	5580	5790	6130	6330	7120	7380	7800	806
	2250	4000	4100	4210	4390	4660	4970	5180	5580	5790	6130	6330	7120	7380	7800	8060
	2375*	4230	4350	4450	4650	4890	5210	5470	5860	6120	6420	6640	7480	7710	8190	8440
	2500	4540	4660	4770	4980	5250										

Napęd Spin 23

Napęd Spin 22

Napęd Spin 41 (SN6041 + SNA30)

* Do bramy automatycznej o wysokości 2375 mm z prowadzeniem obniżonym L konieczna zamiana napędu na SPIN 22 lub SPIN 41L. Szczegóły strona 50

** Szczegóły dotyczące gwarancji na bramy i automatykę w karcie gwarancyjnej Nice.

Nice Classic ręczne - wymiary specjalne

Charakterystyka bram CLASSIC:

- Gładka powierzchnia sekcji typu Silk od strony zewnętrznej, od wewnątrz przetłoczenia wąskie Stucco,
- Segmenty wykonane z blachy stalowej o grubości 0,5 mm, ocynkowanej ogniowo, powleczonej poliuretanem,
- Wypełnienie sekcji stanowi bezfreonowa pianka poliuretanowa o grubości ok. 40 mm,
- Konstrukcja nośna stalowa, ocynkowana ogniowo,
- System wyważania na sprężynach skrętnych testowanych na min. 15 000 cykli,
- Brama standardowo wyposażona w zabezpieczenie w przypadku pęknięcia sprężyn,
- Bezpieczna konstrukcja sekcji uniemożliwiająca przycięcie palców od strony zewnętrznej i wewnętrznej, zarówno podczas otwierania, jak i zamykania bramy,
- W bramach o szerokości pow. 4750 mm - profile usztywniające,
- Bez klamki zewnętrznej i zamka,
- Wewnętrzny rygiel blokujący,
- **Przy wyborze opcji „Klamka zewnętrzna z zamkiem” brama w konfiguracji bez wewnętrznego rygla blokującego.**

Gwarancja: Bramy - 24 miesiące od daty sprzedaży.

Wymiary specjalne - uwagi:

- Cena wymiarów pośrednich wg najbliższego, **wyższego** przedziału wymiarowego,
- Minimalna dostępna szer. na zamówienie 2000, wys. 1700 mm,
- Wysokość bramy uzyskiwana jest poprzez regulację wysokości dolnej i górnej sekcji.

[Opcje dodatkowe str. 50-51](#)

Kolory podstawowe (Silk)



Dekory OFERTA SPECJALNA (Silk)

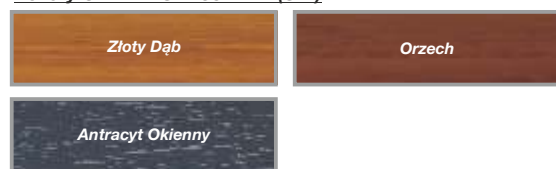

Dekory drewnopodobne (Silk) - GRUPA I / DOWOLNY KOLOR RAL

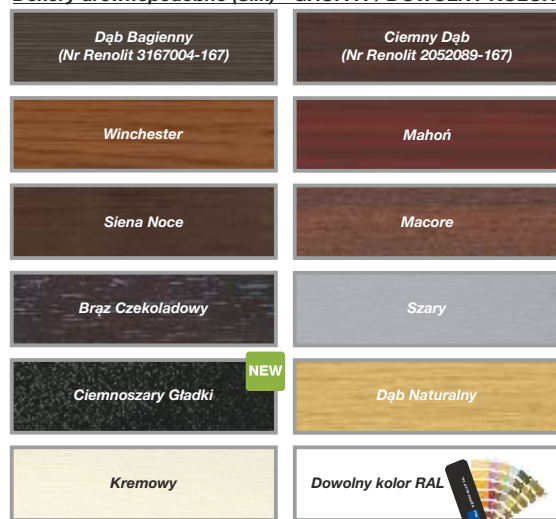

Dekory drewnopodobne (Silk) - GRUPA II



Tabela z wymiarami bram ręcznych - **Kolory podstawowe** - ceny netto

		Szerokość (mm) - Dostępność co 10 mm										
		2000-2200	2210-2300	2310-2400	2410-2500	2510-2600	2610-2700	2710-2800	2810-2900	2910-3000	3010-3100	3110-3200
Wysokość (mm) Dostępność co 10 mm	1700-2000	2630	2700	2770	2850	2920	3010	3070	3160	3280	3350	3410
	2010-2125	2700	2770	2830	2930	3020	3090	3160	3260	3360	3460	3530
	2130-2250	2770	2860	2920	3000	3090	3170	3250	3330	3460	3570	3630
	2260-2375	2960	3060	3130	3240	3310	3400	3480	3590	3660	3760	3860
	2380-2500	3150	3250	3330	3430	3520	3620	3700	3820	3910	4000	4080
	2510-2625	3260	3330	3430	3520	3630	3710	3820	3950	4020	4130	4290
	2630-2750	3300	3410	3500	3610	3700	3800	3910	4010	4120	4290	4380
	2760-2875	3500	3590	3660	3790	3870	3990	4080	4290	4370	4500	4590
	2880-3000	3610	3700	3780	3880	4000	4120	4290	4420	4500	4610	4770

Tabela z wymiarami bram ręcznych - **Dekory OFERTA SPECJALNA** - ceny netto

		Szerokość (mm) - Dostępność co 10 mm										
		2000-2200	2210-2300	2310-2400	2410-2500	2510-2600	2610-2700	2710-2800	2810-2900	2910-3000	3010-3100	3110-3200
Wysokość (mm) Dostępność co 10 mm	1700-2000	2910	2990	3070	3160	3250	3360	3420	3530	3660	3740	3820
	2010-2125	2990	3080	3160	3270	3380	3460	3540	3650	3770	3880	3980
	2130-2250	3080	3190	3270	3360	3470	3560	3650	3760	3900	4020	4110
	2260-2375	3290	3400	3500	3610	3710	3810	3910	4040	4120	4240	4350
	2380-2500	3490	3610	3720	3830	3940	4060	4150	4290	4400	4500	4600
	2510-2625	3620	3720	3840	3940	4070	4170	4300	4440	4540	4670	4840
	2630-2750	3690	3820	3930	4060	4170	4280	4410	4530	4660	4850	4960
	2760-2875	3900	4020	4100	4260	4350	4500	4600	4830	4930	5080	5190
	2880-3000	4040	4150	4240	4370	4510	4650	4840	4990	5090	5220	5400

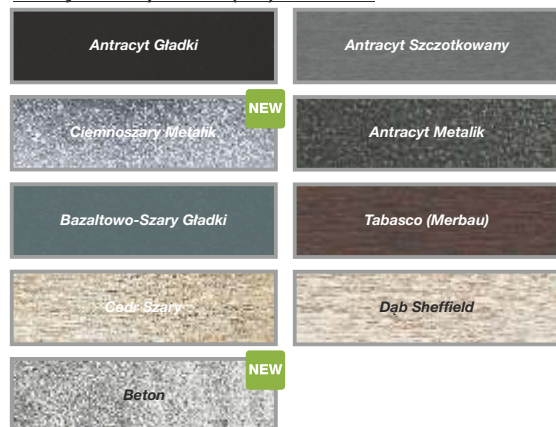
Tabela z wymiarami bram ręcznych - **Dekory Grupa I i dowolny kolor RAL*** - ceny netto

		Szerokość (mm) - Dostępność co 10 mm										
		2000-2200	2210-2300	2310-2400	2410-2500	2510-2600	2610-2700	2710-2800	2810-2900	2910-3000	3010-3100	3110-3200
Wysokość (mm) Dostępność co 10 mm	1700-2000	3020	3100	3190	3280	3380	3490	3560	3660	3800	3890	3970
	2010-2125	3110	3190	3280	3400	3510	3590	3680	3800	3920	4030	4130
	2130-2250	3200	3310	3400	3490	3600	3700	3800	3910	4050	4180	4270
	2260-2375	3410	3530	3630	3760	3850	3960	4060	4190	4280	4410	4530
	2380-2500	3630	3750	3860	3980	4090	4210	4320	4460	4570	4680	4780
	2510-2625	3760	3860	3990	4100	4230	4330	4470	4610	4720	4850	5030
	2630-2750	3830	3970	4080	4220	4330	4450	4590	4710	4850	5040	5160
	2760-2875	4050	4170	4260	4420	4530	4670	4790	5020	5130	5290	5400
	2880-3000	4190	4310	4410	4540	4690	4840	5030	5190	5290	5430	5620

* Z wyłączeniem kolorów perłowych, fluorescencyjnych i metalizowanych.

Tabela z wymiarami bram ręcznych - **Dekory Grupa II** - ceny netto

		Szerokość (mm) - Dostępność co 10 mm										
		2000-2200	2210-2300	2310-2400	2410-2500	2510-2600	2610-2700	2710-2800	2810-2900	2910-3000	3010-3100	3110-3200
Wysokość (mm) Dostępność co 10 mm	1700-2000	3200	3290	3390	3490	3600	3710	3790	3910	4060	4150	4240
	2010-2125	3300	3400	3490	3620	3740	3830	3930	4050	4180	4310	4420
	2130-2250	3410	3530	3620	3730	3850	3960	4060	4180	4330	4470	4570
	2260-2375	3630	3760	3870	4000	4110	4230	4340	4480	4580	4710	4840
	2380-2500	3860	3990	4110	4240	4360	4500	4610	4760	4880	5010	5120
	2510-2625	4000	4120	4250	4370	4520	4630	4780	4930	5050	5190	5380
	2630-2750	4080	4230	4360	4500	4630	4760	4910	5050	5200	5400	5520
	2760-2875	4320	4450	4550	4720	4840	5000	5120	5370	5490	5660	5790
	2880-3000	4470	4600	4710	4850	5010	5180	5380	5550	5670	5820	6020

Nice Classic ręczne - wymiary specjalne

Szerokość (mm) - Dostępność co 10 mm

3210-3300	3310-3400	3410-3500	3510-3600	3610-3700	3710-3800	3810-3900	3910-4000	4010-4100	4110-4200	4210-4300	4310-4400	4410-4500	4510-4600	4610-4700	4710-4800	4810-4900	4910-5000	5010-5250	5260-5500	5510-5750	5760-6000
3500	3580	3650	3710	3800	3870	3960	4020	4100	4190	4400	4470	4550	4610	4690	5000	5080	5150	5510	5710	6240	6410
3600	3670	3770	3830	3910	3990	4070	4270	4350	4410	4520	4590	4660	4780	4850	5110	5200	5260	5630	5830	6430	6630
3720	3790	3880	3960	4080	4230	4300	4390	4480	4600	4690	4760	4820	4900	4970	5250	5390	5460	5840	6060	6610	6820
3930	4000	4130	4310	4380	4480	4560	4680	4780	4840	4940	5000	5090	5230	5290	5570	5670	5740	6180	6370		
4200	4380	4470	4560	4650	4790	4870	4940	5110	5130	5230	5360	5450	5510	5590	5970	6070	6140				
4380	4480	4550																			
4490	4580	4690																			
4750	4840	4980																			
4860	4960	5070																			

Szerokość (mm) - Dostępność co 10 mm

3210-3300	3310-3400	3410-3500	3510-3600	3610-3700	3710-3800	3810-3900	3910-4000	4010-4100	4110-4200	4210-4300	4310-4400	4410-4500	4510-4600	4610-4700	4710-4800	4810-4900	4910-5000	5010-5250	5260-5500	5510-5750	5760-6000
3930	4020	4100	4180	4280	4360	4470	4550	4640	4740	4960	5040	5130	5220	5310	5620	5720	5800	6180	6420	6980	7190
4060	4140	4250	4340	4430	4520	4610	4820	4920	5000	5120	5210	5290	5420	5510	5780	5880	5960	6360	6600	7220	7450
4210	4290	4400	4490	4630	4800	4880	4980	5090	5220	5330	5410	5490	5590	5670	5960	6120	6200	6620	6870	7450	7700
4450	4530	4680	4870	4960	5070	5170	5300	5420	5490	5610	5690	5800	5950	6030	6320	6440	6520	7000	7230		
4740	4930	5040	5140	5250	5410	5510	5590	5790	5820	5930	6080	6190	6270	6370	6760	6880	6960				
4950	5060	5150																			
5090	5200	5330																			
5370	5480	5640																			
5510	5630	5760																			

Szerokość (mm) - Dostępność co 10 mm

3210-3300	3310-3400	3410-3500	3510-3600	3610-3700	3710-3800	3810-3900	3910-4000	4010-4100	4110-4200	4210-4300	4310-4400	4410-4500	4510-4600	4610-4700	4710-4800	4810-4900	4910-5000	5010-5250	5260-5500	5510-5750	5760-6000
4080	4180	4260	4340	4450	4540	4640	4730	4820	4930	5160	5240	5340	5420	5520	5850	5940	6030	6430	6680	7250	7467
4220	4300	4420	4510	4600	4700	4800	5020	5110	5200	5330	5410	5500	5640	5730	6010	6120	6200	6610	6860	7500	7747
4380	4460	4570	4670	4810	4990	5070	5180	5290	5430	5540	5630	5720	5820	5900	6200	6360	6450	6880	7150	7750	8006
4620	4710	4870	5070	5150	5280	5370	5520	5640	5720	5840	5920	6030	6190	6280	6570	6700	6780	7280	7520		
4930	5130	5240	5350	5460	5630	5730	5820	6020	6050	6170	6330	6440	6530	6630	7030	7150	7240				
5140	5270	5360																			
5290	5400	5540																			
5580	5700	5870																			
5730	5860	6000																			

Szerokość (mm) - Dostępność co 10 mm

3210-3300	3310-3400	3410-3500	3510-3600	3610-3700	3710-3800	3810-3900	3910-4000	4010-4100	4110-4200	4210-4300	4310-4400	4410-4500	4510-4600	4610-4700	4710-4800	4810-4900	4910-5000	5010-5250	5260-5500	5510-5750	5760-6000
4360	4460	4550	4650	4760	4850	4970	5060	5170	5280	5520	5610	5720	5810	5910	6250	6350	6440	6870	7140	7730	7970
4510	4610	4730	4830	4930	5040	5140	5370	5480	5570	5710	5810	5900	6050	6140	6440	6560	6640	7070	7350	8010	8280
4690	4780	4900	5010	5160	5350	5440	5560	5680	5830	5950	6040	6140	6250	6350	6650	6830	6920	7370	7660	8290	8570
4950	5050	5210	5420	5520	5650	5760	5910	6050	6130	6260	6360	6480	6650	6740	7050	7180	7280	7800	8070		
5270	5480	5600	5730	5850	6020	6140	6240	6440	6490	6620	6790	6910	7010	7120	7530	7660	7760				
5500	5640	5740																			
5670	5800	5940																			
5980	6110	6290																			
6140	6280	6430																			

Nice Classic automatyczne - wym. spec.

Charakterystyka bram CLASSIC:

- Gładka powierzchnia sekcji typu Silk od strony zewnętrznej, od wewnątrz przetłoczenia wąskie Stucco,
- Segmenty wykonane z blachy stalowej o grubości 0,5 mm, ocynkowanej ogniowo, powleczonej poliuretanem,
- Wypełnienie sekcji stanowi bezfreonowa pianka poliuretanowa o grubości ok. 40 mm,
- Konstrukcja nośna stalowa, ocynkowana ogniowo,
- System wyważania na sprężynach skrętnych testowanych na min. 15 000 cykli,
- Brama standardowo wyposażona w zabezpieczenie w przypadku pęknięcia sprężyn,
- Bezpieczna konstrukcja sekcji uniemożliwiająca przycięcie palców od strony zewnętrznej i wewnętrznej, zarówno podczas otwierania, jak i zamykania bramy,
- W bramach o szerokości pow. 4750 mm - profile usztywniające,
- Bez klamki zewnętrznej i zamka,
- Wewnętrzny rygiel blokujący,
- **Przy wyborze opcji „Klamka zewnętrzna z zamkiem” brama w konfiguracji bez wewnętrznej rygli blokującego.**

Gwarancja: Bramy - 24 miesiące od daty sprzedaży.

Wymiary specjalne - uwagi:

- Cena wymiarów pośrednich wg najbliższego, **wyższego** przedziału wymiarowego,
- Minimalna dostępna szer. na zamówienie 2000, wys. 1700 mm,
- Wysokość bramy uzyskiwana jest poprzez regulację wysokości dolnej i górnej sekcji.

[Opcje dodatkowe str. 50-51](#)

Kolory podstawowe (Silk)



Dekory OFERTA SPECJALNA (Silk)

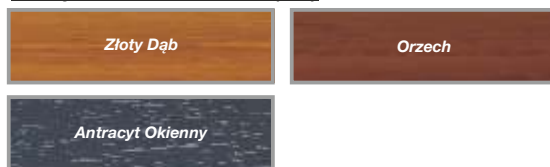

Dekory drewnopodobne (Silk) - GRUPA I / DOWOLNY KOLOR RAL

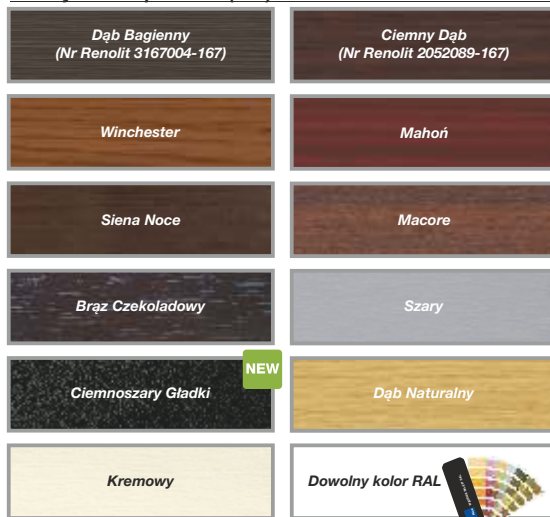

Dekory drewnopodobne (Silk) - GRUPA II



Tabela z wymiarami bram automatycznych - Kolory podstawowe - ceny netto

		Szerokość (mm) - Dostępność co 10 mm										
		2000-2200	2210-2300	2310-2400	2410-2500	2510-2600	2610-2700	2710-2800	2810-2900	2910-3000	3010-3100	3110-3200
Wysokość (mm) Dostępność co 10 mm	1700-2000	3330	3390	3460	3540	3610	3700	3760	3850	3970	4040	4100
	2010-2125	3390	3460	3530	3630	3710	3780	3850	3950	4050	4150	4230
	2130-2250	3460	3550	3610	3690	3780	3860	3940	4030	4150	4260	4330
	2260-2375*	3650	3750	3830	3930	4000	4090	4170	4280	4350	4450	4550
	2380-2500	3930	4030	4120	4220	4310	4410	4490	4610	4700	4790	4860
	2510-2625	4040	4120	4220	4310	4420	4500	4610	4730	4810	4920	5080
	2630-2750	4090	4200	4290	4400	4490	4590	4700	4800	4910	5080	5170
	2760-2875	4280	4380	4440	4580	4650	4780	4860	5080	5150	5290	5380
	2880-3000	4400	4490	4560	4660	4790	4910	5080	5210	5290	5400	5550

* Dopłata do bramy automatycznej - szczegóły strona 50

Tabela z wymiarami bram automatycznych - Dekory OFERTA SPECJALNA - ceny netto

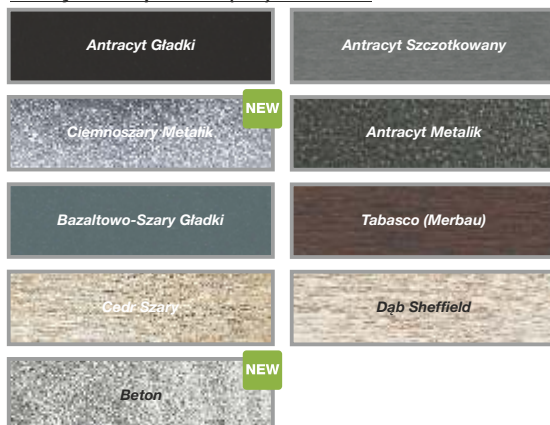
		Szerokość (mm) - Dostępność co 10 mm										
		2000-2200	2210-2300	2310-2400	2410-2500	2510-2600	2610-2700	2710-2800	2810-2900	2910-3000	3010-3100	3110-3200
Wysokość (mm) Dostępność co 10 mm	1700-2000	3570	3650	3730	3830	3920	4020	4090	4190	4330	4410	4490
	2010-2125	3660	3740	3820	3940	4040	4120	4200	4320	4430	4550	4640
	2130-2250	3750	3850	3930	4030	4130	4230	4320	4430	4560	4690	4770
	2260-2375*	3950	4070	4160	4280	4370	4480	4570	4700	4790	4900	5020
	2380-2500	4250	4360	4470	4590	4690	4810	4910	5050	5150	5260	5350
	2510-2625	4380	4470	4590	4700	4830	4920	5050	5190	5290	5420	5590
	2630-2750	4440	4570	4680	4810	4920	5040	5170	5290	5420	5600	5710
	2760-2875	4660	4770	4860	5010	5110	5250	5360	5590	5690	5840	5950
	2880-3000	4790	4900	5000	5120	5260	5410	5590	5750	5840	5980	6150

* Dopłata do bramy automatycznej - szczegóły strona 50

Tabela z wymiarami bram automatycznych - Dekory Grupa I i dowolny kolor RAL** - ceny netto

		Szerokość (mm) - Dostępność co 10 mm										
		2000-2200	2210-2300	2310-2400	2410-2500	2510-2600	2610-2700	2710-2800	2810-2900	2910-3000	3010-3100	3110-3200
Wysokość (mm) Dostępność co 10 mm	1700-2000	3690	3780	3860	3960	4050	4160	4230	4340	4480	4560	4650
	2010-2125	3780	3870	3950	4070	4180	4270	4350	4470	4590	4710	4810
	2130-2250	3870	3980	4070	4170	4280	4380	4470	4580	4720	4860	4940
	2260-2375*	4090	4210	4310	4430	4530	4640	4740	4870	4960	5080	5200
	2380-2500	4390	4510	4620	4750	4860	4980	5080	5230	5340	5450	5550
	2510-2625	4530	4630	4750	4860	5000	5100	5230	5380	5480	5610	5790
	2630-2750	4600	4730	4850	4980	5090	5220	5350	5480	5610	5810	5920
	2760-2875	4820	4940	5030	5190	5290	5440	5550	5790	5890	6050	6160
	2880-3000	4960	5070	5180	5300	5450	5600	5790	5950	6060	6200	6380

* Dopłata do bramy automatycznej - szczegóły strona 50

** Z wyłączeniem kolorów perłowych, fluorescencyjnych i metalizowanych.

Tabela z wymiarami bram automatycznych - Dekory Grupa II - ceny netto

		Szerokość (mm) - Dostępność co 10 mm										
		2000-2200	2210-2300	2310-2400	2410-2500	2510-2600	2610-2700	2710-2800	2810-2900	2910-3000	3010-3100	3110-3200
Wysokość (mm) Dostępność co 10 mm	1700-2000	3870	3970	4060	4170	4270	4380	4470	4580	4730	4820	4920
	2010-2125	3980	4070	4170	4290	4410	4510	4600	4730	4860	4980	5090
	2130-2250	4080	4200	4300	4400	4520	4630	4740	4860	5010	5150	5240
	2260-2375*	4310	4440	4540	4680	4790	4910	5010	5160	5260	5390	5520
	2380-2500	4620	4750	4880	5010	5130	5260	5370	5530	5650	5770	5880
	2510-2625	4770	4880	5010	5140	5280	5390	5540	5700	5810	5950	6140
	2630-2750	4850	5000	5120	5270	5390	5530	5680	5810	5960	6160	6290
	2760-2875	5080	5210	5320	5490	5600	5760	5890	6140	6250	6420	6550
	2880-3000	5230	5360	5480	5620	5780	5940	6140	6320	6430	6590	6780

* Dopłata do bramy automatycznej - szczegóły strona 50

Nice Classic automatyczne - wym. spec.

Szerokość (mm) - Dostępność co 10 mm

3210-3300	3310-3400	3410-3500	3510-3600	3610-3700	3710-3800	3810-3900	3910-4000	4010-4100	4110-4200	4210-4300	4310-4400	4410-4500	4510-4600	4610-4700	4710-4800	4810-4900	4910-5000	5010-5250	5260-5500	5510-5750	5760-6000
4190	4270	4340	4400	4490	4560	4650	4720	4790	4880	5090	5160	5240	5690	5770	6080	6150	6220	6580	6780	7320	7490
4290	4360	4460	4530	4600	4680	4760	4960	5040	5110	5220	5280	5350	5850	5920	6190	6280	6330	6700	6910	7500	7700
4420	4480	4570	4650	4770	4930	4990	5080	5170	5290	5380	5450	5520	5980	6040	6320	6470	6530	6920	7130	7690	7890
4630	4690	4830	5010	5070	5170	5250	5370	5470	5530	5630	5700	5780	6300	6370	6640	6740	6810	7250	7450		
4990	5170	5250	5340	5430	5580	5650	5720	5900	6370	6470	6600	6690	6760	6840	7210	7320	7380				
5170	5270	5330																			
5280	5370	5480																			
5530	5620	5770																			
5640	5740	5850																			

Napęd Spin 23
 Napęd Spin 41 (SN6041 + SNA30)

Napęd Spin 22
 Napęd Spin 41L (SN6041 + SNA6)

Szerokość (mm) - Dostępność co 10 mm

3210-3300	3310-3400	3410-3500	3510-3600	3610-3700	3710-3800	3810-3900	3910-4000	4010-4100	4110-4200	4210-4300	4310-4400	4410-4500	4510-4600	4610-4700	4710-4800	4810-4900	4910-5000	5010-5250	5260-5500	5510-5750	5760-6000
4590	4680	4760	4850	4950	5030	5130	5210	5300	5410	5630	5710	5800	6220	6310	6620	6720	6800	7180	7420	7980	8180
4720	4800	4920	5000	5090	5190	5280	5490	5580	5670	5790	5870	5950	6420	6510	6780	6880	6960	7360	7600	8220	8450
4880	4960	5060	5160	5290	5460	5540	5650	5750	5890	5990	6080	6160	6590	6670	6960	7120	7200	7620	7870	8450	8700
5110	5200	5350	5540	5620	5740	5830	5970	6090	6160	6280	6360	6460	6950	7030	7320	7440	7520	8000	8230		
5490	5690	5790	5900	6010	6170	6260	6350	6540	6980	7090	7240	7350	7430	7530	7910	8030	8120				
5700	5820	5900																			
5840	5950	6080																			
6120	6230	6400																			
6260	6380	6520																			

Napęd Spin 23
 Napęd Spin 41 (SN6041 + SNA30)

Napęd Spin 22
 Napęd Spin 41L (SN6041 + SNA6)

Szerokość (mm) - Dostępność co 10 mm

3210-3300	3310-3400	3410-3500	3510-3600	3610-3700	3710-3800	3810-3900	3910-4000	4010-4100	4110-4200	4210-4300	4310-4400	4410-4500	4510-4600	4610-4700	4710-4800	4810-4900	4910-5000	5010-5250	5260-5500	5510-5750	5760-6000
4760	4850	4930	5020	5130	5210	5320	5400	5500	5600	5830	5920	6010	6390	6490	6810	6910	6990	7390	7640	8220	8430
4890	4980	5100	5180	5280	5380	5470	5690	5790	5870	6000	6090	6170	6610	6690	6980	7090	7160	7570	7830	8470	8710
5050	5140	5250	5350	5490	5660	5750	5860	5970	6110	6220	6300	6390	6780	6870	7170	7330	7420	7850	8110	8720	8970
5300	5390	5540	5740	5830	5950	6050	6190	6310	6390	6510	6600	6710	7160	7240	7540	7660	7750	8240	8490		
5690	5890	6000	6110	6230	6390	6490	6580	6780	7170	7290	7450	7560	7650	7750	8150	8270	8360				
5910	6030	6120																			
6050	6170	6300																			
6350	6460	6630																			
6490	6620	6760																			

Napęd Spin 23
 Napęd Spin 41 (SN6041 + SNA30)

Napęd Spin 22
 Napęd Spin 41L (SN6041 + SNA6)

Szerokość (mm) - Dostępność co 10 mm

3210-3300	3310-3400	3410-3500	3510-3600	3610-3700	3710-3800	3810-3900	3910-4000	4010-4100	4110-4200	4210-4300	4310-4400	4410-4500	4510-4600	4610-4700	4710-4800	4810-4900	4910-5000	5010-5250	5260-5500	5510-5750	5760-6000
5030	5130	5230	5320	5440	5530	5640	5740	5840	5960	6190	6280	6390	6820	6920	7260	7360	7460	7880	8150	8744	8980
5190	5280	5410	5500	5610	5710	5820	6050	6150	6250	6390	6480	6570	7060	7160	7450	7570	7650	8090	8360	9020	9290
5360	5460	5580	5680	5830	6020	6120	6230	6350	6500	6620	6720	6810	7260	7360	7660	7840	7930	8390	8680	9300	9580
5630	5720	5890	6100	6200	6330	6430	6590	6720	6810	6940	7040	7150	7660	7760	8060	8190	8290	8810	9080		
6040	6250	6370	6490	6610	6790	6900	7000	7210	7660	7790	7960	8080	8180	8290	8700	8830	8930				
6270	6400	6500																			
6430	6560	6710																			
6740	6870	7050																			
6910	7050	7200																			

Napęd Spin 23
 Napęd Spin 41 (SN6041 + SNA30)

Napęd Spin 22
 Napęd Spin 41L (SN6041 + SNA6)

Nice Premium i Design E120 - sprężyny naciągowe

Kolory podstawowe



Charakterystyka bram PREMIUM I DESIGN E120:

- Gładka powierzchnia sekcji typu Silk od strony zewnętrznej, od wewnątrz przetłoczenia wąskie Stucco,
- Segmenty wykonane z blachy stalowej o grubości 0,5 mm, ocynkowanej ogniu, powleczonej poliestrem,
- Wypełnienie sekcji stanowi bezfreonowa pianka poliuretanowa o grubości ok. 40 mm,
- Konstrukcja nośna stalowa, ocynkowana ogniu.

- System wyważania na sprężynach naciągowych testowanych na min. 15 000 cykli,
- Bezpieczna konstrukcja sekcji uniemożliwiająca przycięcie palców od strony zewnętrznej i wewnętrznej, zarówno podczas otwierania, jak i zamykania bramy.

Gwarancja**: Bramy i automatyka - 24 miesiące od daty sprzedaży.

Lista dostępnych opcji dodatkowych strona 50-51

Kolory podstawowe

RAL 9016 - Biel

RAL 8014 - Brąz Sepia

Kolory podstawowe:	Standardowe wyposażenie bram ręcznych:	Standardowe wyposażenie bram automatycznych:
<ul style="list-style-type: none"> • RAL 9016 (Biel), • RAL 8014 (Brąz Sepia). 	<ul style="list-style-type: none"> • bez klamki zewnętrznej i zamka, • wewnętrzny rygiel blokujący, • zestaw montażowy (kołki i śruby montażowe do podłoża). <p>Przy wyborze opcji „Klamka zewnętrzna z zamkiem” brama bez wewnętrznego rygla blokującego.</p>	<ul style="list-style-type: none"> • bez klamki zewnętrznej i zamka, • wewnętrzny rygiel blokujący, • zestaw montażowy (kołki i śruby montażowe do podłoża). <p>Przy wyborze opcji „Klamka zewnętrzna z zamkiem” brama bez wewnętrznego rygla blokującego.</p>

WYMIARY STANDARDOWE - RĘCZNE

		Szerokość (mm)				
		2400	2500	2600	2750	3000
Wysokość (mm)	2000	2450	2520	2590	2720	2910
	2100	2520	2600	2680	2800	2980
	2125	2520	2600	2680	2800	2980
	2250	2590	2660	2740	2870	3070
	2375	2780	2870	2940	3090	3240
	2500	2960	3040	3120	3280	3470

WYMIARY SPECJALNE* - RĘCZNE

		Szerokość (mm) - Dostępność co 10 mm				
		2375-2400	2410-2500	2510-2600	2610-2750	2760-3000
Wysokość (mm)	2000	2570	2650	2720	2850	3060
	2100	2640	2730	2810	2940	3120
	2125	2640	2730	2810	2940	3120
	2250	2720	2800	2870	3020	3220
	2375	2920	3010	3090	3240	3400
	2500	3100	3190	3280	3440	3650

WYMIARY STANDARDOWE - AUTOMATYCZNE SHEL

		Szerokość (mm)				
		2400	2500	2600	2750	3000
Wysokość (mm)	2000	2980	3060	3120	3250	3440
	2100	3050	3130	3210	3330	3510
	2125	3050	3130	3210	3330	3510
	2250	3120	3200	3270	3410	3600
	2375	3380	3460	3530	3680	3840
	2500	3550	3640	3720	3880	4070

WYMIARY SPECJALNE* - AUTOMATYCZNE SHEL

		Szerokość (mm) - Dostępność co 10 mm				
		2375-2400	2410-2500	2510-2600	2610-2750	2760-3000
Wysokość (mm)	2000	3120	3200	3260	3400	3600
	2100	3190	3270	3360	3490	3670
	2125	3190	3270	3360	3490	3670
	2250	3260	3340	3420	3560	3770
	2375	3530	3620	3700	3850	4020
	2500	3720	3800	3890	4050	4260

Napęd Shel 75

Napęd Shel 75L (Shel 75 + SH1)

Napęd Shel 75

Napęd Shel 75L (Shel 75 + SH1)

WYMIARY STANDARDOWE - AUTOMATYCZNE SPIN

		Szerokość (mm)				
		2400	2500	2600	2750	3000
Wysokość (mm)	2000	3130	3200	3260	3390	3590
	2100	3190	3270	3360	3480	3650
	2125	3190	3270	3360	3480	3650
	2250	3260	3340	3410	3550	3740
	2375	3460	3540	3610	3760	3920
	2500	3720	3800	3890	4040	4240

WYMIARY SPECJALNE* - AUTOMATYCZNE SPIN

		Szerokość (mm) - Dostępność co 10 mm				
		2375-2400	2410-2500	2510-2600	2610-2750	2760-3000
Wysokość (mm)	2000	3260	3340	3410	3550	3750
	2100	3330	3420	3510	3630	3820
	2125	3330	3420	3510	3630	3820
	2250	3410	3490	3560	3710	3910
	2375	3610	3700	3780	3930	4100
	2500	3890	3980	4060	4230	4430

Napęd Spin 23

Napęd Spin 22

Napęd Spin 23

Napęd Spin 22

* Możliwość zamówienia wymiaru pośredniego tylko w przypadku szerokości. Wysokość bramy pozostaje bez zmian (2000, 2100, 2125, 2250, 2375, 2500 mm)

Nice Premium i Design - sprężyny skrętne

Kolory podstawowe



Charakterystyka bram PREMIUM I DESIGN:

- Gładka powierzchnia sekcji typu Silk od strony zewnętrznej, od wewnątrz przetłoczenia wąskie Stucco,
- Segmenty wykonane z blachy stalowej o grubości 0,5 mm, ocynkowanej ogniu, powleczonej poliuretanem,
- Wypełnienie sekcji - bezfreonowa pianka poliuretanowa o grubości ok. 40 mm,
- Konstrukcja nośna stalowa, ocynkowana ogniu,
- System wyważania na sprężynach skrętnych testowanych na min. 15 000 cykli,

- Brama standardowo wyposażona w zabezpieczenie w przypadku pęknięcia sprężyn,
- Bezpieczna konstrukcja sekcji uniemożliwiająca przycięcie palców od strony zewnętrznej i wewnętrznej podczas otwierania i zamykania bramy,
- W bramach o szerokości powyżej 4750 mm stosowane są profile usztywniające.

Gwarancja:** Bramy i automatyka - 24 miesiące od daty sprzedaży.

Lista dostępnych opcji dodatkowych strona 50-51

Kolory podstawowe

RAL 9016 - Biel

RAL 8014 - Brąz Sepia

Kolory podstawowe:	Standardowe wyposażenie bram ręcznych:	Standardowe wyposażenie bram automatycznych:
<ul style="list-style-type: none"> • RAL 9016 (Biel), • RAL 8014 (Brąz Sepia). 	<ul style="list-style-type: none"> • bez klamki zewnętrznej i zamka, • wewnętrzny rygiel blokujący, • zestaw montażowy (kołki i śruby montażowe do podłoża). <p>Przy wyborze opcji „Klamka zewnętrzna z zamkiem” brama bez wewnętrznego rygla blokującego.</p>	<ul style="list-style-type: none"> • bez klamki zewnętrznej i zamka, • wewnętrzny rygiel blokujący, • zestaw montażowy (kołki i śruby montażowe do podłoża). <p>Przy wyborze opcji „Klamka zewnętrzna z zamkiem” brama bez wewnętrznego rygla blokującego.</p>

WYMIARY STANDARDOWE - RĘCZNE

		Szerokość (mm)														
		2400	2500	2600	2750	3000	3250	3500	3750	4000	4250	4500	4750	5000	5250	5500
Wysokość (mm)	2000	2690	2770	2840	2990	3200	3410	3550	3760	3920	4290	4420	4870	5010	5360	5560
	2100	2760	2850	2940	3080	3270	3510	3670	3890	4160	4400	4530	4980	5120	5480	5680
	2125	2760	2850	2940	3080	3270	3510	3670	3890	4160	4400	4530	4980	5120	5480	5680
	2200	2840	2920	3010	3160	3370	3620	3770	4130	4280	4560	4700	5110	5310	5680	5900
	2250	2840	2920	3010	3160	3370	3620	3770	4130	4280	4560	4700	5110	5310	5680	5900
	2375	3060	3150	3230	3390	3560	3840	4030	4360	4550	4810	4960	5430	5590	5960	6150
	2500	3250	3340	3430	3600	3820										

WYMIARY STANDARDOWE - AUTOMATYCZNE SHEL

		Szerokość (mm)								
		2400	2500	2600	2750	3000	3250	3500	3750	4000
Wysokość (mm)	2000	3220	3310	3380	3520	3730	3940	4080	4300	4450
	2100	3290	3390	3480	3610	3800	4040	4210	4420	4690
	2125	3290	3390	3480	3610	3800	4040	4210	4420	4690
	2200	3380	3460	3540	3690	3900	4160	4310	4660	4810
	2250	3380	3460	3540	3690	3900	4160	4310	4660	4810
	2375	3650	3740	3820	3990	4160	4430	4620	4960	5150
	2500	3840	3930	4030	4200	4410				

Napęd Shel 75

Napęd Shel 75L (Shel 75 + SH1)

WYMIARY STANDARDOWE - AUTOMATYCZNE SPIN

		Szerokość (mm)														
		2400	2500	2600	2750	3000	3250	3500	3750	4000	4250	4500	4750	5000	5250	5500
Wysokość (mm)	2000	3370	3450	3520	3660	3870	4080	4230	4440	4590	4970	5100	5870	6010	6360	6560
	2100	3440	3530	3620	3750	3940	4190	4350	4560	4830	5080	5210	5980	6120	6480	6680
	2125	3440	3530	3620	3750	3940	4190	4350	4560	4830	5080	5210	5980	6120	6480	6680
	2200	3520	3600	3680	3830	4040	4300	4450	4800	4960	5240	5370	6110	6310	6680	6900
	2250	3520	3600	3680	3830	4040	4300	4450	4800	4960	5240	5370	6110	6310	6680	6900
	2375*	3730	3820	3900	4060	4240	4510	4700	5040	5230	5480	5630	6430	6590	6960	7150
	2500	4010	4100	4190	4370	4580										

Napęd Spin 23

Napęd Spin 22

Napęd Spin 41 (SN6041 + SNA30)

* Do bramy automatycznej o wysokości 2375 mm z prowadzeniem obniżonym L konieczna zamiana napędu na SPIN 22 lub SPIN 41L. Szczegóły strona 50

** Szczegóły dotyczące gwarancji na bramy i automatykę w karcie gwarancyjnej Nice.

Nice Premium i Design E120 - sprężyny naciągowe

Dekory OFERTA SPECJALNA



Charakterystyka bram PREMIUM I DESIGN E120:

- Gładka powierzchnia sekcji typu Silk od strony zewnętrznej, od wewnątrz przetłoczenia wąskie Stucco,
- Segmenty wykonane z blachy stalowej o grubości 0,5 mm, ocynkowanej ognioowo, powleczonej poliuretanem,
- Wypełnienie sekcji stanowi bezfreonowa pianka poliuretanowa o grubości ok. 40 mm,
- Konstrukcja nośna stalowa, ocynkowana ognioowo,

- System wyważania na sprężynach naciągowych testowanych na min. 15 000 cykli,
- Bezpieczna konstrukcja sekcji uniemożliwiająca przycięcie palców od strony zewnętrznej i wewnętrznej, zarówno podczas otwierania, jak i zamykania bramy.

Gwarancja:** Bramy i automatyka - 24 miesiące od daty sprzedaży.

Lista dostępnych opcji dodatkowych strona 50-51

Dekory OFERTA SPECJALNA



Dekory oferta specjalna (Silk)	Standardowe wyposażenie bram ręcznych:	Standardowe wyposażenie bram automatycznych:
<ul style="list-style-type: none"> • Złoty Dąb, • Orzech, • Antracyt Okieenny. 	<ul style="list-style-type: none"> • bez klamki zewnętrznej i zamka, • wewnętrzny rygiel blokujący, • zestaw montażowy (kołki i śruby montażowe do podłoża). <p>Przy wyborze opcji „Klamka zewnętrzna z zamkiem” brama bez wewnętrznego rygla blokującego.</p>	<ul style="list-style-type: none"> • bez klamki zewnętrznej i zamka, • wewnętrzny rygiel blokujący, • zestaw montażowy (kołki i śruby montażowe do podłoża). <p>Przy wyborze opcji „Klamka zewnętrzna z zamkiem” brama bez wewnętrznego rygla blokującego.</p>

WYMIARY STANDARDOWE - RĘCZNE

		Szerokość (mm)				
		2400	2500	2600	2750	3000
Wysokość (mm)	2000	2680	2760	2840	2980	3210
	2100	2760	2860	2950	3090	3300
	2125	2760	2860	2950	3090	3300
	2250	2860	2940	3030	3190	3410
	2375	3060	3160	3250	3410	3610
	2500	3250	3350	3440	3620	3850

WYMIARY SPECJALNE* - RĘCZNE

		Szerokość (mm) - Dostępność co 10 mm				
		2375-2400	2410-2500	2510-2600	2610-2750	2760-3000
Wysokość (mm)	2000	2900	2990	3080	3230	3470
	2100	2990	3090	3200	3350	3570
	2125	2990	3090	3200	3350	3570
	2250	3090	3190	3280	3450	3700
	2375	3320	3420	3520	3700	3910
	2500	3520	3620	3730	3920	4170

WYMIARY STANDARDOWE - AUTOMATYCZNE SHEL

		Szerokość (mm)				
		2400	2500	2600	2750	3000
Wysokość (mm)	2000	3170	3260	3330	3480	3700
	2100	3260	3350	3450	3580	3790
	2125	3260	3350	3450	3580	3790
	2250	3350	3440	3520	3680	3910
	2375	3610	3710	3800	3960	4160
	2500	3800	3900	4000	4170	4400

WYMIARY SPECJALNE* - AUTOMATYCZNE SHEL

		Szerokość (mm) - Dostępność co 10 mm				
		2375-2400	2410-2500	2510-2600	2610-2750	2760-3000
Wysokość (mm)	2000	3410	3510	3590	3750	3980
	2100	3510	3610	3710	3860	4080
	2125	3510	3610	3710	3860	4080
	2250	3610	3700	3790	3960	4210
	2375	3890	3990	4090	4270	4480
	2500	4090	4200	4300	4490	4740

Napęd Shel 75

Napęd Shel 75L (Shel 75 + SH1)

Napęd Shel 75

Napęd Shel 75L (Shel 75 + SH1)

WYMIARY STANDARDOWE - AUTOMATYCZNE SPIN

		Szerokość (mm)				
		2400	2500	2600	2750	3000
Wysokość (mm)	2000	3330	3410	3490	3630	3850
	2100	3410	3510	3600	3740	3950
	2125	3410	3510	3600	3740	3950
	2250	3500	3590	3680	3840	4060
	2375	3710	3810	3890	4060	4260
	2500	3980	4080	4180	4360	4590

WYMIARY SPECJALNE* - AUTOMATYCZNE SPIN

		Szerokość (mm) - Dostępność co 10 mm				
		2375-2400	2410-2500	2510-2600	2610-2750	2760-3000
Wysokość (mm)	2000	3570	3660	3740	3900	4140
	2100	3660	3760	3860	4010	4240
	2125	3660	3760	3860	4010	4240
	2250	3760	3850	3950	4120	4360
	2375	3980	4090	4180	4360	4570
	2500	4270	4380	4480	4680	4930

Napęd Spin 23

Napęd Spin 22

Napęd Spin 23

Napęd Spin 22

* Możliwość zamówienia wymiaru pośredniego tylko w przypadku szerokości. Wysokość bramy pozostaje bez zmian (2000, 2100, 2125, 2250, 2375, 2500 mm)

Nice Premium i Design - sprężyny skrętne

Dekory OFERTA SPECJALNA



Charakterystyka bram PREMIUM I DESIGN:

- Gładka powierzchnia sekcji typu Silk od strony zewnętrznej, od wewnątrz przetłoczenia wąskie Stucco,
- Segmenty wykonane z blachy stalowej o grubości 0,5 mm, ocynkowanej ogniu, powleczonej poliestrem,
- Wypełnienie sekcji - bezfreonowa pianka poliuretanowa o grubości ok. 40 mm,
- Konstrukcja nośna stalowa, ocynkowana ogniu,
- System wyważania na sprężynach skrętnych testowanych na min. 15 000 cykli,

- Brama standardowo wyposażona w zabezpieczenie w przypadku pęknięcia sprężyn,
- Bezpieczna konstrukcja sekcji uniemożliwiająca przycięcie palców od strony zewnętrznej i wewnętrznej podczas otwierania i zamykania bramy,
- W bramach o szerokości powyżej 4750 mm stosowane są profile usztywniające.

Gwarancja:** Bramy i automatyka - 24 miesiące od daty sprzedaży.

Lista dostępnych opcji dodatkowych strona 50-51

Dekory OFERTA SPECJALNA

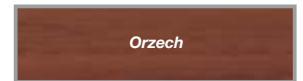
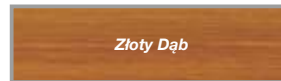

Dekory oferta specjalna (Silk)	Standardowe wyposażenie bram ręcznych:	Standardowe wyposażenie bram automatycznych:
<ul style="list-style-type: none"> • Złoty Dąb, • Orzech, • Antracyt Okieenny. 	<ul style="list-style-type: none"> • bez klamki zewnętrznej i zamka, • wewnętrzny rygiel blokujący, • zestaw montażowy (kołki i śruby montażowe do podłoża). <p>Przy wyborze opcji „Klamka zewnętrzna z zamkiem” brama bez wewnętrznego rygla blokującego.</p>	<ul style="list-style-type: none"> • bez klamki zewnętrznej i zamka, • wewnętrzny rygiel blokujący, • zestaw montażowy (kołki i śruby montażowe do podłoża). <p>Przy wyborze opcji „Klamka zewnętrzna z zamkiem” brama bez wewnętrznego rygla blokującego.</p>

WYMIARY STANDARDOWE - RĘCZNE

		Szerokość (mm)														
		2400	2500	2600	2750	3000	3250	3500	3750	4000	4250	4500	4750	5000	5250	5500
Wysokość (mm)	2000	2900	3000	3080	3230	3470	3710	3890	4120	4310	4700	4860	5320	5490	5860	6090
	2100	2990	3100	3200	3350	3570	3840	4030	4280	4570	4840	5010	5470	5640	6020	6250
	2125	2990	3100	3200	3350	3570	3840	4030	4280	4570	4840	5010	5470	5640	6020	6250
	2200	3090	3190	3280	3450	3690	3980	4160	4540	4730	5040	5210	5640	5870	6270	6510
	2250	3090	3190	3280	3450	3690	3980	4160	4540	4730	5040	5210	5640	5870	6270	6510
	2375	3320	3420	3520	3700	3900	4210	4440	4800	5020	5310	5500	5980	6180	6580	6800
	2500	3520	3630	3730	3920	4170										

WYMIARY STANDARDOWE - AUTOMATYCZNE SHEL

		Szerokość (mm)								
		2400	2500	2600	2750	3000	3250	3500	3750	4000
Wysokość (mm)	2000	3400	3490	3570	3730	3970	4210	4380	4620	4800
	2100	3490	3590	3690	3840	4060	4330	4530	4770	5070
	2125	3490	3590	3690	3840	4060	4330	4530	4770	5070
	2200	3590	3680	3780	3950	4190	4470	4660	5040	5220
	2250	3590	3680	3780	3950	4190	4470	4660	5040	5220
	2375	3870	3970	4070	4250	4460	4760	4990	5350	5580
	2500	4070	4180	4280	4480	4720				

Napęd Shel 75

Napęd Shel 75L (Shel 75 + SH1)

WYMIARY STANDARDOWE - AUTOMATYCZNE SPIN

		Szerokość (mm)														
		2400	2500	2600	2750	3000	3250	3500	3750	4000	4250	4500	4750	5000	5250	5500
Wysokość (mm)	2000	3550	3640	3730	3880	4120	4360	4530	4770	4960	5350	5510	6320	6490	6860	7090
	2100	3640	3750	3850	4000	4220	4490	4680	4920	5220	5490	5660	6470	6640	7020	7250
	2125	3640	3750	3850	4000	4220	4490	4680	4920	5220	5490	5660	6470	6640	7020	7250
	2200	3740	3840	3930	4100	4340	4630	4810	5190	5380	5690	5850	6640	6870	7270	7510
	2250	3740	3840	3930	4100	4340	4630	4810	5190	5380	5690	5850	6640	6870	7270	7510
	2375*	3970	4070	4170	4350	4550	4860	5080	5440	5670	5960	6150	6980	7180	7580	
	2500	4260	4360	4470	4660	4910										

Napęd Spin 23

Napęd Spin 22

Napęd Spin 41 (SN6041 + SNA30)

* Do bramy automatycznej o wysokości 2375 mm z prowadzeniem obniżonym L konieczna zamiana napędu na SPIN 22 lub SPIN 41L. Szczegóły strona 50

** Szczegóły dotyczące gwarancji na bramy i automatykę w karcie gwarancyjnej Nice.

Nice Premium i Design E120 - sprężyny naciągowe Dekory GRUPA I / DOWOLNY KOLOR RAL

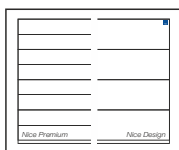

Charakterystyka bram PREMIUM I DESIGN E120:

- Gładka powierzchnia sekcji typu Silk od strony zewnętrznej, od wewnątrz przetłoczenia wąskie Stucco,
- Segmenty wykonane z blachy stalowej o grubości 0,5 mm, ocynkowanej ogniowo, powleczonej poliestrem,
- Wypełnienie sekcji stanowi bezfreonowa pianka poliuretanowa o grubości ok. 40 mm,
- Konstrukcja nośna stalowa, ocynkowana ogniowo,

- System wyważania na sprężynach naciągowych testowanych na min. 15 000 cykli,
- Bezpieczna konstrukcja sekcji uniemożliwiająca przycięcie palców od strony zewnętrznej i wewnętrznej, zarówno podczas otwierania, jak i zamykania bramy.

Gwarancja**: Bramy i automatyka - 24 miesiące od daty sprzedaży.

Dekory grupa I i kolory RAL (Silk)
<ul style="list-style-type: none"> • Dąb Bagienny (Odp. Renolit 3167004-167), Ciemny Dąb (Odp. Renolit 2052089-167), Winchester, Mahoń, Siena Noce, Ciemnoszary Gładki, Brąz Czekoladowy, Szary, Macore, Dąb Naturalny, Kremowy • Dowolny kolor z palety RAL* <p>* z wyłączeniem kolorów perłowych, fluorescencyjnych i metalizowanych.</p>

Standardowe wyposażenie bram ręcznych:
<ul style="list-style-type: none"> • bez klamki zewnętrznej i zamka, • wewnętrzny rygiel blokujący, • zestaw montażowy (kołki i śruby montażowe do podłoża). <p>Przy wyborze opcji „Klamka zewnętrzna z zamkiem” brama bez wewnętrznego rygla blokującego.</p>

Standardowe wyposażenie bram automatycznych:
<ul style="list-style-type: none"> • bez klamki zewnętrznej i zamka, • wewnętrzny rygiel blokujący, • zestaw montażowy (kołki i śruby montażowe do podłoża). <p>Przy wyborze opcji „Klamka zewnętrzna z zamkiem” brama bez wewnętrznego rygla blokującego.</p>

Lista dostępnych opcji dodatkowych strona 50-51

Dekory GRUPA I / DOWOLNY KOLOR RAL

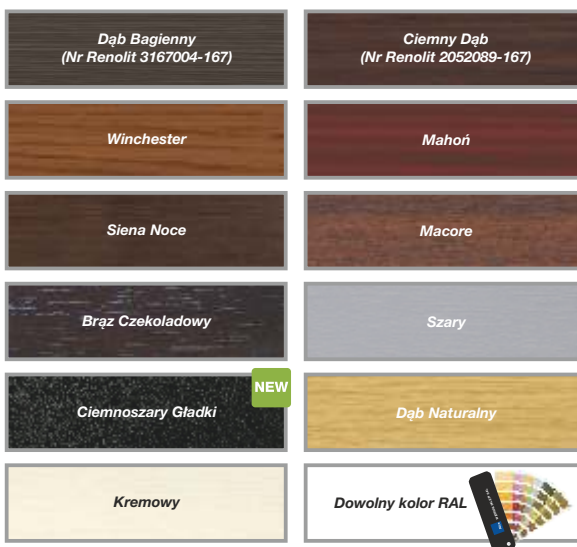

WYMIARY STANDARDOWE - RĘCZNE

		Szerokość (mm)				
		2400	2500	2600	2750	3000
Wysokość (mm)	2000	2850	2950	3030	3180	3420
	2100	2950	3050	3150	3290	3520
	2125	2950	3050	3150	3290	3520
	2250	3050	3140	3230	3400	3640
	2375	3260	3370	3460	3640	3850
	2500	3460	3570	3670	3860	4110

WYMIARY SPECJALNE* - RĘCZNE

		Szerokość (mm) - Dostępność co 10 mm				
		2375-2400	2410-2500	2510-2600	2610-2750	2760-3000
Wysokość (mm)	2000	3010	3110	3190	3360	3610
	2100	3110	3210	3320	3480	3710
	2125	3110	3210	3320	3480	3710
	2250	3210	3310	3410	3590	3840
	2375	3440	3550	3650	3840	4060
	2500	3650	3760	3880	4070	4340

WYMIARY STANDARDOWE - AUTOMATYCZNE SHEL

		Szerokość (mm)				
		2400	2500	2600	2750	3000
Wysokość (mm)	2000	3370	3460	3550	3700	3940
	2100	3460	3570	3670	3810	4030
	2125	3460	3570	3670	3810	4030
	2250	3560	3660	3750	3920	4160
	2375	3840	3950	4040	4220	4430
	2500	4040	4150	4250	4440	4690

WYMIARY SPECJALNE* - AUTOMATYCZNE SHEL

		Szerokość (mm) - Dostępność co 10 mm				
		2375-2400	2410-2500	2510-2600	2610-2750	2760-3000
Wysokość (mm)	2000	3540	3630	3720	3880	4130
	2100	3630	3740	3840	4000	4230
	2125	3630	3740	3840	4000	4230
	2250	3740	3840	3930	4110	4370
	2375	4030	4140	4240	4420	4650
	2500	4240	4350	4460	4660	4920

Napęd Shel 75

Napęd Shel 75L (Shel 75 + SH1)

Napęd Shel 75

Napęd Shel 75L (Shel 75 + SH1)

WYMIARY STANDARDOWE - AUTOMATYCZNE SPIN

		Szerokość (mm)				
		2400	2500	2600	2750	3000
Wysokość (mm)	2000	3530	3620	3700	3860	4090
	2100	3620	3720	3820	3970	4190
	2125	3620	3720	3820	3970	4190
	2250	3720	3810	3910	4070	4310
	2375	3940	4040	4140	4310	4520
	2500	4230	4330	4440	4620	4870

WYMIARY SPECJALNE* - AUTOMATYCZNE SPIN

		Szerokość (mm) - Dostępność co 10 mm				
		2375-2400	2410-2500	2510-2600	2610-2750	2760-3000
Wysokość (mm)	2000	3690	3790	3870	4040	4290
	2100	3790	3890	4000	4160	4390
	2125	3790	3890	4000	4160	4390
	2250	3890	3990	4090	4260	4520
	2375	4120	4230	4330	4520	4740
	2500	4420	4530	4640	4840	5110

Napęd Spin 23

Napęd Spin 22

Napęd Spin 23

Napęd Spin 22

* Możliwość zamówienia wymiaru pośredniego tylko w przypadku szerokości. Wysokość bramy pozostaje bez zmian (2000, 2100, 2125, 2250, 2375, 2500 mm)

Nice Premium i Design - sprężyny skrętne Dekory GRUPA I / DOWOLNY KOLOR RAL



Charakterystyka bram PREMIUM I DESIGN:

- Gładka powierzchnia sekcji typu Silk od strony zewnętrznej, od wewnątrz przetłoczenia wąskie Stucco,
- Segmenty wykonane z blachy stalowej o grubości 0,5 mm, ocynkowanej ogniu, powleczonej poliuretanem,
- Wypełnienie sekcji - bezfreonowa pianka poliuretanowa o grubości ok. 40 mm,
- Konstrukcja nośna stalowa, ocynkowana ogniu,
- System wyważania na sprężynach skrętnych testowanych na min. 15 000 cykli,

- Brama standardowo wyposażona w zabezpieczenie w przypadku pęknięcia sprężyn,
- Bezpieczna konstrukcja sekcji uniemożliwiająca przycięcie palców od strony zewnętrznej i wewnętrznej podczas otwierania i zamykania bramy,
- W bramach o szerokości powyżej 4750 mm stosowane są profile usztywniające.

Gwarancja:** Bramy i automatyka - 24 miesiące od daty sprzedaży.

Dekory grupa I i kolory RAL (Silk)
<ul style="list-style-type: none"> • Dąb Bagienny (Odp. Renolit 3167004-167), Ciemny Dąb (Odp. Renolit 2052089-167), Winchester, Mahoń, Siena Noce, Ciemnoszary Gładki, Brąz Czekoladowy, Szary, Macore, Dąb Naturalny, Kremowy • Dowolny kolor z palety RAL* <p>* z wyłączeniem kolorów perłowych, fluorescencyjnych i metalizowanych.</p>

Standardowe wyposażenie bram ręcznych:
<ul style="list-style-type: none"> • bez kłamki zewnętrznej i zamka, • wewnętrzny rygiel blokujący, • zestaw montażowy (kołki i śruby montażowe do podłoża). <p>Przy wyborze opcji „Klamka zewnętrzna z zamkiem” brama bez wewnętrznego rygla blokującego.</p>

Standardowe wyposażenie bram automatycznych:
<ul style="list-style-type: none"> • bez kłamki zewnętrznej i zamka, • wewnętrzny rygiel blokujący, • zestaw montażowy (kołki i śruby montażowe do podłoża). <p>Przy wyborze opcji „Klamka zewnętrzna z zamkiem” brama bez wewnętrznego rygla blokującego.</p>

Lista dostępnych opcji dodatkowych strona 50-51

Dekory GRUPA I / DOWOLNY KOLOR RAL

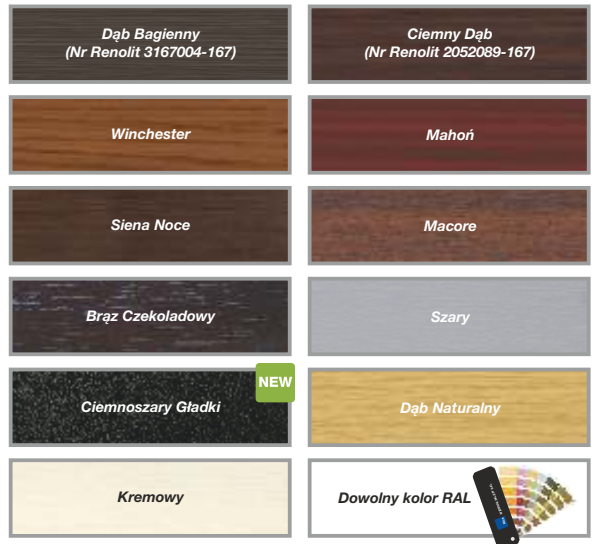

WYMIARY STANDARDOWE - RĘCZNE

		Szerokość (mm)														
		2400	2500	2600	2750	3000	3250	3500	3750	4000	4250	4500	4750	5000	5250	5500
Wysokość (mm)	2000	3090	3190	3280	3450	3700	3960	4140	4400	4590	5010	5180	5670	5850	6240	6490
	2100	3190	3300	3410	3570	3800	4090	4300	4560	4880	5160	5340	5830	6020	6420	6670
	2125	3190	3300	3410	3570	3800	4090	4300	4560	4880	5160	5340	5830	6020	6420	6670
	2200	3300	3400	3500	3680	3940	4240	4440	4840	5040	5370	5550	6010	6270	6680	6940
	2250	3300	3400	3500	3680	3940	4240	4440	4840	5040	5370	5550	6010	6270	6680	6940
	2375	3530	3640	3750	3940	4160	4490	4730	5110	5360	5660	5860	6380	6590	7020	7250
	2500	3750	3860	3980	4180	4450										

WYMIARY STANDARDOWE - AUTOMATYCZNE SHEL

		Szerokość (mm)								
		2400	2500	2600	2750	3000	3250	3500	3750	4000
Wysokość (mm)	2000	3610	3710	3800	3960	4220	4470	4660	4920	5110
	2100	3710	3820	3930	4090	4320	4610	4820	5080	5400
	2125	3710	3820	3930	4090	4320	4610	4820	5080	5400
	2200	3820	3920	4020	4200	4460	4760	4960	5360	5560
	2250	3820	3920	4020	4200	4460	4760	4960	5360	5560
	2375	4110	4220	4330	4520	4740	5070	5310	5690	5940
	2500	4330	4440	4560	4760	5030				

Napęd Shel 75

Napęd Shel 75L (Shel 75 + SH1)

WYMIARY STANDARDOWE - AUTOMATYCZNE SPIN

		Szerokość (mm)														
		2400	2500	2600	2750	3000	3250	3500	3750	4000	4250	4500	4750	5000	5250	5500
Wysokość (mm)	2000	3770	3860	3950	4120	4370	4630	4810	5070	5270	5680	5860	6630	6820	7210	7450
	2100	3860	3970	4080	4240	4480	4770	4970	5230	5550	5840	6020	6800	6990	7390	7640
	2125	3860	3970	4080	4240	4480	4770	4970	5230	5550	5840	6020	6800	6990	7390	7640
	2200	3970	4070	4170	4350	4610	4910	5110	5510	5720	6050	6230	6980	7230	7650	7910
	2250	3970	4070	4170	4350	4610	4910	5110	5510	5720	6050	6230	6980	7230	7650	7910
	2375*	4210	4320	4420	4610	4840	5160	5400	5790	6030	6330	6540	7340	7560	7980	8220
	2500	4510	4630	4740	4940	5210										

Napęd Spin 23

Napęd Spin 22

Napęd Spin 41 (SN6041 + SNA30)

* Do bramy automatycznej o wysokości 2375 mm z prowadzeniem obniżonym L konieczna zamiana napędu na SPIN 22 lub SPIN 41L. Szczegóły strona 50

** Szczegóły dotyczące gwarancji na bramy i automatykę w karcie gwarancyjnej Nice.

Nice Premium i Design E120 - sprężyny naciągowe Dekory GRUPA II



Charakterystyka bram PREMIUM I DESIGN E120:

- Gładka powierzchnia sekcji typu Silk od strony zewnętrznej, od wewnątrz przetłoczenia wąskie Stucco,
- Segmenty wykonane z blachy stalowej o grubości 0,5 mm, ocynkowanej ogniowo, powleczonej poliestrem,
- Wypełnienie sekcji stanowi bezfreonowa pianka poliuretanowa o grubości ok. 40 mm,
- Konstrukcja nośna stalowa, ocynkowana ogniowo,

- System wyważania na sprężynach naciągowych testowanych na min. 15 000 cykli,
- Bezpieczna konstrukcja sekcji uniemożliwiająca przycięcie palców od strony zewnętrznej i wewnętrznej, zarówno podczas otwierania, jak i zamykania bramy.

Gwarancja**: Bramy i automatyka - 24 miesiące od daty sprzedaży.

Dekory grupa II (Silk)
<ul style="list-style-type: none"> • Antracyt Gładki, • Antracyt Szorstkowany, • Ciemnoszary Metalik, • Antracyt Metalik, • Bazaltowo-Szary Gładki, • Tabasco (Merbau), • Wiśnia Amaretto, • Cedr Szary, • Dąb Sheffield, • Beton.

Standardowe wyposażenie bram ręcznych:
<ul style="list-style-type: none"> • bez klamki zewnętrznej i zamka, • wewnętrzny rygiel blokujący, • zestaw montażowy (kołki i śruby montażowe do podłoża). <p>Przy wyborze opcji „Klamka zewnętrzna z zamkiem” brama bez wewnętrznego rygla blokującego.</p>

Standardowe wyposażenie bram automatycznych:
<ul style="list-style-type: none"> • bez klamki zewnętrznej i zamka, • wewnętrzny rygiel blokujący, • zestaw montażowy (kołki i śruby montażowe do podłoża). <p>Przy wyborze opcji „Klamka zewnętrzna z zamkiem” brama bez wewnętrznego rygla blokującego.</p>

Lista dostępnych opcji dodatkowych strona 50-51

Dekory GRUPA II

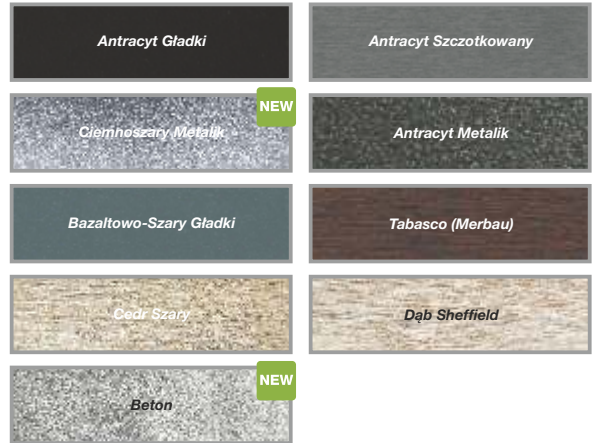

WYMIARY STANDARDOWE - RĘCZNE

		Szerokość (mm)				
		2400	2500	2600	2750	3000
Wysokość (mm)	2000	3040	3140	3230	3400	3650
	2100	3150	3250	3360	3520	3770
	2125	3150	3250	3360	3520	3770
	2250	3260	3360	3460	3640	3910
	2375	3490	3600	3700	3900	4130
	2500	3700	3810	3930	4130	4400

WYMIARY SPECJALNE* - RĘCZNE

		Szerokość (mm) - Dostępność co 10 mm				
		2375-2400	2410-2500	2510-2600	2610-2750	2760-3000
Wysokość (mm)	2000	3230	3330	3430	3600	3870
	2100	3340	3450	3570	3740	3990
	2125	3340	3450	3570	3740	3990
	2250	3450	3560	3670	3860	4140
	2375	3700	3820	3930	4130	4380
	2500	3920	4040	4170	4380	4670

WYMIARY STANDARDOWE - AUTOMATYCZNE SHEL

		Szerokość (mm)				
		2400	2500	2600	2750	3000
Wysokość (mm)	2000	3570	3670	3760	3930	4190
	2100	3680	3790	3900	4060	4300
	2125	3680	3790	3900	4060	4300
	2250	3790	3890	3990	4170	4440
	2375	4080	4190	4300	4490	4720
	2500	4290	4410	4520	4730	5000

WYMIARY SPECJALNE* - AUTOMATYCZNE SHEL

		Szerokość (mm) - Dostępność co 10 mm				
		2375-2400	2410-2500	2510-2600	2610-2750	2760-3000
Wysokość (mm)	2000	3760	3860	3960	4140	4410
	2100	3870	3980	4100	4270	4530
	2125	3870	3980	4100	4270	4530
	2250	3990	4100	4200	4400	4680
	2375	4290	4410	4520	4730	4970
	2500	4520	4640	4760	4980	5270

Napęd Shel 75

Napęd Shel 75L (Shel 75 + SH1)

Napęd Shel 75

Napęd Shel 75L (Shel 75 + SH1)

WYMIARY STANDARDOWE - AUTOMATYCZNE SPIN

		Szerokość (mm)				
		2400	2500	2600	2750	3000
Wysokość (mm)	2000	3720	3810	3900	4070	4330
	2100	3820	3930	4040	4200	4440
	2125	3820	3930	4040	4200	4440
	2250	3930	4030	4140	4320	4580
	2375	4160	4270	4380	4570	4800
	2500	4460	4580	4690	4890	5170

WYMIARY SPECJALNE* - AUTOMATYCZNE SPIN

		Szerokość (mm) - Dostępność co 10 mm				
		2375-2400	2410-2500	2510-2600	2610-2750	2760-3000
Wysokość (mm)	2000	3900	4010	4100	4280	4550
	2100	4010	4130	4240	4410	4670
	2125	4010	4130	4240	4410	4670
	2250	4130	4240	4350	4540	4820
	2375	4370	4490	4600	4810	5050
	2500	4690	4810	4930	5150	5440

Napęd Spin 23

Napęd Spin 22

Napęd Spin 23

Napęd Spin 22

* Możliwość zamówienia wymiaru pośredniego tylko w przypadku szerokości. Wysokość bramy pozostaje bez zmian (2000, 2100, 2125, 2250, 2375, 2500 mm)

Nice Premium i Design - sprężyny skrętne Dekory GRUPA II



Charakterystyka bram PREMIUM I DESIGN:

- Gładka powierzchnia sekcji typu Silk od strony zewnętrznej, od wewnątrz przetłoczenia wąskie Stucco,
- Segmenty wykonane z blachy stalowej o grubości 0,5 mm, ocynkowanej ogniu, powleczonej poliuretanem,
- Wypełnienie sekcji - bezfreonowa pianka poliuretanowa o grubości ok. 40 mm,
- Konstrukcja nośna stalowa, ocynkowana ogniu,
- System wyważania na sprężynach skrętnych testowanych na min. 15 000 cykli,

- Brama standardowo wyposażona w zabezpieczenie w przypadku pęknięcia sprężyn,
- Bezpieczna konstrukcja sekcji uniemożliwiająca przycięcie palców od strony zewnętrznej i wewnętrznej podczas otwierania i zamykania bramy,
- W bramach o szerokości powyżej 4750 mm stosowane są profile usztywniające.

Gwarancja:** Bramy i automatyka - 24 miesiące od daty sprzedaży.

Lista dostępnych opcji dodatkowych strona 50-51

Dekory GRUPA II



Dekory grupa II (Silk)	Standardowe wyposażenie bram ręcznych:	Standardowe wyposażenie bram automatycznych:
<ul style="list-style-type: none"> • Antracyt Gładki, • Antracyt Szczotkowany, • Ciemnoszary Metalik, • Antracyt Metalik, • Bazaltowo-Szary Gładki, • Tabasco (Merbau), • Wiśnia Amaretto, • Cedar Szary, • Dąb Sheffield, • Beton. 	<ul style="list-style-type: none"> • bez klamki zewnętrznej i zamka, • wewnętrzny rygiel blokujący, • zestaw montażowy (kołki i śruby montażowe do podłoża). <p>Przy wyborze opcji „Klamka zewnętrzna z zamkiem” brama bez wewnętrznego rygla blokującego.</p>	<ul style="list-style-type: none"> • bez klamki zewnętrznej i zamka, • wewnętrzny rygiel blokujący, • zestaw montażowy (kołki i śruby montażowe do podłoża). <p>Przy wyborze opcji „Klamka zewnętrzna z zamkiem” brama bez wewnętrznego rygla blokującego.</p>

WYMIARY STANDARDOWE - RĘCZNE

		Szerokość (mm)														
		2400	2500	2600	2750	3000	3250	3500	3750	4000	4250	4500	4750	5000	5250	5500
Wysokość (mm)	2000	3280	3380	3480	3660	3930	4210	4410	4690	4900	5340	5530	6040	6240	6650	6920
	2100	3390	3510	3620	3790	4050	4360	4590	4870	5210	5520	5720	6230	6440	6860	7130
	2125	3390	3510	3620	3790	4050	4360	4590	4870	5210	5520	5720	6230	6440	6860	7130
	2200	3510	3620	3730	3920	4200	4530	4750	5170	5390	5750	5950	6430	6710	7150	7430
	2250	3510	3620	3730	3920	4200	4530	4750	5170	5390	5750	5950	6430	6710	7150	7430
	2375	3760	3880	3990	4190	4440	4790	5060	5460	5730	6060	6280	6820	7060	7510	7770
	2500	3980	4110	4230	4450	4740										

WYMIARY STANDARDOWE - AUTOMATYCZNE SHEL

		Szerokość (mm)								
		2400	2500	2600	2750	3000	3250	3500	3750	4000
Wysokość (mm)	2000	3810	3920	4010	4190	4470	4740	4950	5220	5440
	2100	3920	4040	4160	4330	4590	4890	5120	5400	5740
	2125	3920	4040	4160	4330	4590	4890	5120	5400	5740
	2200	4040	4150	4260	4450	4730	5060	5280	5700	5930
	2250	4040	4150	4260	4450	4730	5280	5280	5700	5930
	2375	4350	4470	4580	4790	5040	5650	5650	6060	6320
	2500	4580	4700	4820	5040	5330				

Napęd Shel 75

Napęd Shel 75L (Shel 75 + SH1)

WYMIARY STANDARDOWE - AUTOMATYCZNE SPIN

		Szerokość (mm)														
		2400	2500	2600	2750	3000	3250	3500	3750	4000	4250	4500	4750	5000	5250	5500
Wysokość (mm)	2000	3950	4060	4150	4330	4610	4880	5090	5360	5580	6010	6210	7050	7250	7660	7930
	2100	4060	4180	4300	4470	4730	5040	5270	5540	5880	6190	6390	7240	7450	7870	8140
	2125	4060	4180	4300	4470	4730	5040	5270	5540	5880	6190	6390	7240	7450	7870	8140
	2200	4180	4290	4400	4590	4880	5200	5420	5850	6070	6420	6630	7450	7720	8160	8440
	2250	4180	4290	4400	4590	4880	5200	5420	5850	6070	6420	6630	7450	7720	8160	8440
	2375*	4430	4550	4660	4870	5120	5460	5730	6140	6400	6730	6960	7830	8070	8520	8780
	2500	4750	4870	4990	5210	5500										

Napęd Spin 23

Napęd Spin 22

Napęd Spin 41 (SN6041 + SNA30)

* Do bramy automatycznej o wysokości 2375 mm z prowadzeniem obniżonym L konieczna zamiana napędu na SPIN 22 lub SPIN 41L. Szczegóły strona 50

** Szczegóły dotyczące gwarancji na bramy i automatykę w karcie gwarancyjnej Nice.

Nice Premium i Design ręczne - wymiary specjalne

Charakterystyka bram PREMIUM I DESIGN:

- Gładka powierzchnia sekcji typu Silk od strony zewnętrznej, od wewnątrz przetłoczenia wąskie Stucco,
- Segmenty wykonane z blachy stalowej o grubości 0,5 mm, ocynkowanej ogniowo, powleczonej poliuretanem,
- Wypełnienie sekcji stanowi bezfreonowa pianka poliuretanowa o grubości ok. 40 mm,
- Konstrukcja nośna stalowa, ocynkowana ogniowo,
- System wyważania na sprężynach skrętnych testowanych na min. 15 000 cykli,
- Brama standardowo wyposażona w zabezpieczenie w przypadku pęknięcia sprężyn,
- Bezpieczna konstrukcja sekcji uniemożliwiająca przycięcie palców od strony zewnętrznej i wewnętrznej, zarówno podczas otwierania, jak i zamykania bramy,
- W bramach o szerokości pow. 4750 mm - profile usztywniające,
- Bez klamki zewnętrznej i zamka,
- Wewnętrzny rygiel blokujący,
- **Przy wyborze opcji „Klamka zewnętrzna z zamkiem” brama w konfiguracji bez wewnętrznego rygla blokującego.**

Gwarancja: Bramy - 24 miesiące od daty sprzedaży.

Wymiary specjalne - uwagi:

- Cena wymiarów pośrednich wg najbliższego, **wyższego** przedziału wymiarowego,
- Minimalna dostępna szer. na zamówienie 2000, wys. 1700 mm,
- Wysokość bramy uzyskiwana jest poprzez regulację wysokości dolnej i górnej sekcji.

[Opcje dodatkowe str. 50-51](#)

Kolory podstawowe (Silk)



Dekory OFERTA SPECJALNA (Silk)

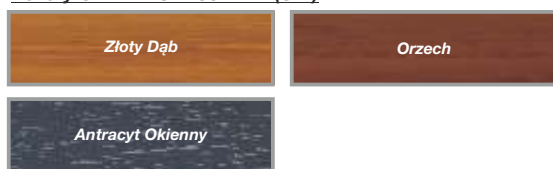

Dekory drewnopodobne (Silk) - GRUPA I / DOWOLNY KOLOR RAL

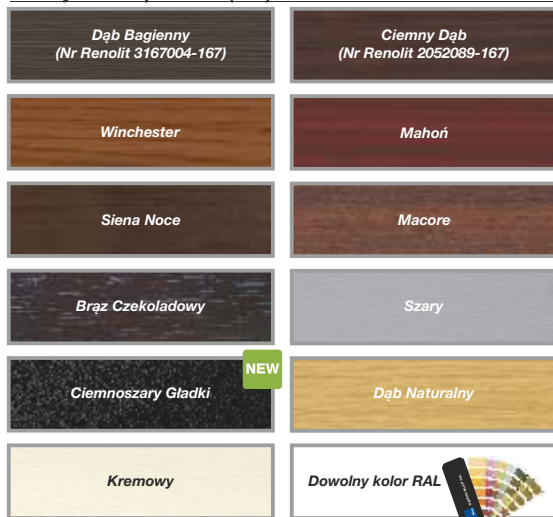

Dekory drewnopodobne (Silk) - GRUPA II



Tabela z wymiarami bram ręcznych - **Kolory podstawowe** - ceny netto

		Szerokość (mm) - Dostępność co 10 mm										
		2000-2200	2210-2300	2310-2400	2410-2500	2510-2600	2610-2700	2710-2800	2810-2900	2910-3000	3010-3100	3110-3200
Wysokość (mm) Dostępność co 10 mm	1700-2000	2810	2890	2960	3050	3120	3220	3280	3380	3510	3580	3650
	2010-2125	2890	2960	3030	3130	3240	3300	3380	3480	3590	3700	3780
	2130-2250	2960	3060	3120	3210	3300	3390	3470	3570	3700	3810	3890
	2260-2375	3160	3270	3360	3460	3550	3630	3720	3830	3910	4020	4120
	2380-2500	3370	3470	3570	3670	3770	3880	3960	4090	4190	4280	4370
	2510-2625	3480	3570	3670	3770	3890	3970	4090	4220	4300	4420	4590
	2630-2750	3530	3650	3750	3870	3960	4070	4190	4290	4410	4590	4680
	2760-2875	3550	3840	3910	4060	4130	4270	4370	4590	4670	4810	4910
	2880-3000	3860	3970	4050	4150	4280	4410	4590	4740	4810	4940	5100

Tabela z wymiarami bram ręcznych - **Dekory OFERTA SPECJALNA** - ceny netto

		Szerokość (mm) - Dostępność co 10 mm										
		2000-2200	2210-2300	2310-2400	2410-2500	2510-2600	2610-2700	2710-2800	2810-2900	2910-3000	3010-3100	3110-3200
Wysokość (mm) Dostępność co 10 mm	1700-2000	3080	3170	3250	3350	3450	3560	3630	3740	3890	3970	4050
	2010-2125	3180	3260	3350	3460	3580	3660	3750	3870	3990	4120	4210
	2130-2250	3260	3380	3460	3570	3670	3780	3870	3990	4130	4260	4350
	2260-2375	3480	3610	3710	3830	3930	4040	4150	4270	4370	4490	4610
	2380-2500	3710	3820	3940	4060	4180	4300	4400	4550	4670	4770	4880
	2510-2625	3840	3950	4060	4180	4320	4420	4560	4710	4800	4950	5130
	2630-2750	3910	4040	4160	4300	4410	4540	4680	4800	4940	5140	5250
	2760-2875	3950	4250	4350	4510	4610	4760	4880	5120	5220	5390	5510
	2880-3000	4280	4400	4500	4630	4780	4930	5130	5290	5390	5540	5720

Tabela z wymiarami bram ręcznych - **Dekory Grupa I i dowolny kolor RAL*** - ceny netto

		Szerokość (mm) - Dostępność co 10 mm										
		2000-2200	2210-2300	2310-2400	2410-2500	2510-2600	2610-2700	2710-2800	2810-2900	2910-3000	3010-3100	3110-3200
Wysokość (mm) Dostępność co 10 mm	1700-2000	3200	3290	3370	3480	3580	3690	3770	3890	4040	4120	4210
	2010-2125	3300	3380	3480	3600	3720	3800	3900	4020	4150	4280	4370
	2130-2250	3390	3510	3600	3700	3810	3920	4020	4140	4290	4420	4520
	2260-2375	3610	3750	3850	3980	4090	4200	4310	4440	4540	4670	4790
	2380-2500	3850	3970	4090	4210	4340	4470	4570	4730	4850	4960	5070
	2510-2625	3980	4100	4220	4340	4490	4590	4740	4890	4990	5140	5330
	2630-2750	4060	4200	4320	4470	4580	4720	4870	4990	5140	5340	5450
	2760-2875	4100	4420	4520	4690	4790	4950	5070	5320	5430	5600	5720
	2880-3000	4440	4570	4680	4800	4960	5120	5330	5500	5600	5750	5950

* Z wyłączeniem kolorów perłowych, fluorescencyjnych i metalizowanych.

Tabela z wymiarami bram ręcznych - **Dekory Grupa II** - ceny netto

		Szerokość (mm) - Dostępność co 10 mm										
		2000-2200	2210-2300	2310-2400	2410-2500	2510-2600	2610-2700	2710-2800	2810-2900	2910-3000	3010-3100	3110-3200
Wysokość (mm) Dostępność co 10 mm	1700-2000	3380	3480	3570	3690	3790	3920	4000	4130	4290	4380	4470
	2010-2125	3490	3590	3690	3820	3950	4040	4150	4280	4410	4550	4660
	2130-2250	3590	3720	3820	3940	4060	4180	4280	4410	4580	4710	4820
	2260-2375	3830	3970	4090	4220	4340	4460	4580	4730	4830	4980	5110
	2380-2500	4080	4210	4340	4480	4610	4750	4860	5030	5160	5280	5400
	2510-2625	4220	4350	4480	4620	4770	4890	5040	5210	5320	5480	5680
	2630-2750	4320	4460	4600	4760	4880	5030	5190	5320	5480	5700	5820
	2760-2875	4360	4690	4800	4990	5100	5270	5410	5670	5790	5970	6110
	2880-3000	4720	4860	4980	5120	5290	5460	5680	5860	5980	6140	6350

Nice Premium i Design ręczne - wymiary specjalne

Szerokość (mm) - Dostępność co 10 mm

3210-3300	3310-3400	3410-3500	3510-3600	3610-3700	3710-3800	3810-3900	3910-4000	4010-4100	4110-4200	4210-4300	4310-4400	4410-4500	4510-4600	4610-4700	4710-4800	4810-4900	4910-5000	5010-5250	5260-5500	5510-5750	5760-6000
3750	3820	3900	3970	4070	4130	4230	4300	4390	4480	4710	4780	4860	4940	5010	5350	5440	5500	5890	6110	6740	6930
3860	3920	4030	4100	4190	4270	4350	4570	4650	4720	4840	4910	4980	5110	5180	5470	5570	5630	6020	6240	6790	6990
3980	4060	4150	4230	4370	4530	4600	4700	4790	4920	5010	5090	5160	5250	5310	5620	5770	5840	6250	6480	7170	7370
4210	4280	4420	4610	4680	4790	4880	5000	5110	5170	5280	5350	5450	5590	5660	5960	6070	6140	6550	6760		
4490	4680	4780	4880	4970	5130	5210	5280	5470	5480	5590	5740	5830	5900	5980	6380	6490	6570				
4680	4790	4860																			
4800	4900	5010																			
5080	5170	5330																			
5190	5300	5430																			

Szerokość (mm) - Dostępność co 10 mm

3210-3300	3310-3400	3410-3500	3510-3600	3610-3700	3710-3800	3810-3900	3910-4000	4010-4100	4110-4200	4210-4300	4310-4400	4410-4500	4510-4600	4610-4700	4710-4800	4810-4900	4910-5000	5010-5250	5260-5500	5510-5750	5760-6000
4160	4260	4350	4430	4540	4620	4730	4820	4920	5020	5260	5340	5430	5530	5620	5960	6060	6140	6550	6810	7460	7680
4310	4390	4510	4590	4700	4790	4880	5110	5210	5300	5430	5520	5600	5750	5830	6130	6240	6310	6730	6990	7570	7810
4460	4550	4660	4760	4910	5090	5170	5290	5390	5540	5640	5730	5820	5920	6010	6320	6480	6570	7010	7280	7990	8230
4720	4800	4960	5160	5250	5370	5480	5620	5740	5820	5940	6030	6140	6300	6390	6700	6830	6910	7360	7600		
5020	5220	5340	5460	5560	5740	5840	5930	6130	6160	6290	6450	6560	6650	6750	7150	7280	7380				
5240	5360	5450																			
5390	5510	5640																			
5690	5800	5970																			
5830	5960	6110																			

Szerokość (mm) - Dostępność co 10 mm

3210-3300	3310-3400	3410-3500	3510-3600	3610-3700	3710-3800	3810-3900	3910-4000	4010-4100	4110-4200	4210-4300	4310-4400	4410-4500	4510-4600	4610-4700	4710-4800	4810-4900	4910-5000	5010-5250	5260-5500	5510-5750	5760-6000
4320	4420	4520	4600	4720	4800	4920	5000	5110	5220	5470	5550	5650	5740	5840	6190	6300	6380	6810	7070	7750	7980
4470	4560	4690	4770	4880	4980	5080	5310	5410	5510	5640	5740	5820	5970	6060	6370	6480	6560	7000	7270	7860	8110
4630	4730	4840	4950	5100	5290	5370	5490	5600	5750	5860	5960	6050	6160	6240	6570	6740	6830	7280	7570	8300	8550
4900	4990	5150	5360	5450	5580	5690	5840	5970	6050	6180	6270	6390	6550	6640	6960	7090	7180	7650	7900		
5210	5430	5550	5670	5780	5960	6070	6160	6370	6400	6540	6700	6820	6910	7020	7440	7570	7670				
5440	5570	5660																			
5600	5720	5860																			
5910	6030	6210																			
6060	6200	6350																			

Szerokość (mm) - Dostępność co 10 mm

3210-3300	3310-3400	3410-3500	3510-3600	3610-3700	3710-3800	3810-3900	3910-4000	4010-4100	4110-4200	4210-4300	4310-4400	4410-4500	4510-4600	4610-4700	4710-4800	4810-4900	4910-5000	5010-5250	5260-5500	5510-5750	5760-6000
4600	4700	4810	4900	5030	5120	5240	5340	5450	5570	5830	5920	6020	6130	6230	6590	6700	6800	7250	7530	8230	8480
4770	4860	5000	5090	5210	5310	5420	5670	5780	5880	6020	6130	6220	6380	6480	6790	6920	7000	7460	7760	8370	8650
4940	5050	5170	5280	5450	5640	5740	5870	5990	6150	6270	6380	6470	6590	6690	7020	7200	7300	7780	8080	8840	9110
5230	5330	5500	5720	5820	5960	6080	6230	6380	6460	6600	6700	6830	7010	7110	7440	7580	7680	8170	8450		
5560	5780	5910	6050	6170	6360	6480	6580	6800	6840	6990	7160	7290	7400	7510	7940	8080	8190				
5800	5950	6050																			
5980	6120	6260																			
6310	6440	6630																			
6480	6630	6790																			

Nice Premium i Design automatyczne - wym. spec.

Charakterystyka bram PREMIUM I DESIGN:

- Gładka powierzchnia sekcji typu Silk od strony zewnętrznej, od wewnątrz przetłoczenia wąskie Stucco,
- Segmenty wykonane z blachy stalowej o grubości 0,5 mm, ocynkowanej ogniowo, powleczonej poliuretanem,
- Wypełnienie sekcji stanowi bezfreonowa pianka poliuretanowa o grubości ok. 40 mm,
- Konstrukcja nośna stalowa, ocynkowana ogniowo,
- System wyważania na sprężynach skrętnych testowanych na min. 15 000 cykli,
- Brama standardowo wyposażona w zabezpieczenie w przypadku pęknięcia sprężyn,
- Bezpieczna konstrukcja sekcji uniemożliwiająca przycięcie palców od strony zewnętrznej i wewnętrznej, zarówno podczas otwierania, jak i zamykania bramy,
- W bramach o szerokości pow. 4750 mm - profile usztywniające,
- Bez klamki zewnętrznej i zamka,
- Wewnętrzny rygiel blokujący,
- **Przy wyborze opcji „Klamka zewnętrzna z zamkiem” brama w konfiguracji bez wewnętrzznego rygla blokującego.**

Gwarancja: Bramy - 24 miesiące od daty sprzedaży.

Wymiary specjalne - uwagi:

- Cena wymiarów pośrednich wg najbliższego, **wyższego** przedziału wymiarowego,
- Minimalna dostępna szer. na zamówienie 2000, wys. 1700 mm,
- Wysokość bramy uzyskiwana jest poprzez regulację wysokości dolnej i górnej sekcji.

Opcje dodatkowe str. 50-51

Kolory podstawowe (Silk)



Dekory OFERTA SPECJALNA (Silk)

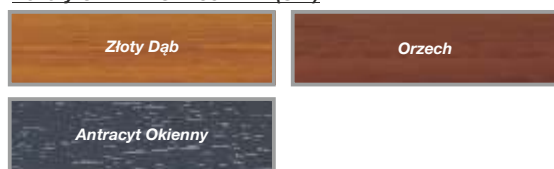

Dekory drewnopodobne (Silk) - GRUPA I / DOWOLNY KOLOR RAL

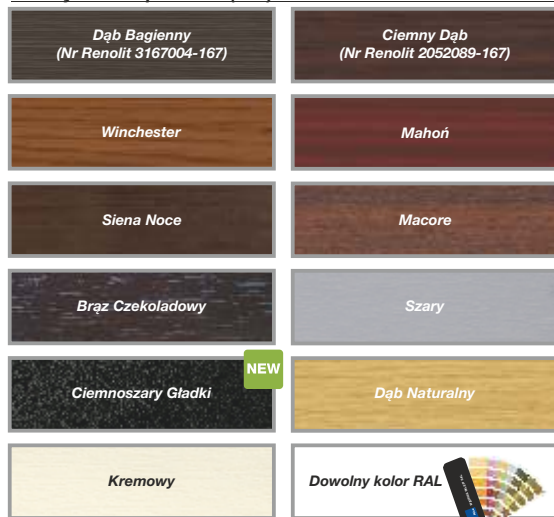

Dekory drewnopodobne (Silk) - GRUPA II



Tabela z wymiarami bram automatycznych - Kolory podstawowe - ceny netto

		Szerokość (mm) - Dostępność co 10 mm										
		2000-2200	2210-2300	2310-2400	2410-2500	2510-2600	2610-2700	2710-2800	2810-2900	2910-3000	3010-3100	3110-3200
Wysokość (mm) Dostępność co 10 mm	1700-2000	3500	3580	3650	3740	3810	3910	3970	4070	4200	4270	4340
	2010-2125	3580	3650	3730	3830	3930	3990	4070	4170	4280	4390	4470
	2130-2250	3650	3750	3810	3900	3990	4080	4160	4260	4390	4500	4580
	2260-2375*	3850	3960	4050	4150	4240	4330	4420	4530	4600	4720	4820
	2380-2500	4150	4250	4350	4450	4550	4660	4740	4880	4980	5070	5150
	2510-2625	4260	4350	4450	4550	4680	4750	4880	5010	5090	5210	5380
	2630-2750	4320	4430	4530	4650	4740	4850	4980	5080	5200	5380	5470
	2760-2875	4330	4620	4700	4840	4920	5050	5150	5380	5450	5600	5700
	2880-3000	4650	4750	4830	4930	5070	5200	5380	5520	5600	5720	5890

* Dopłata do bramy automatycznej - szczegóły strona 50

Tabela z wymiarami bram automatycznych - Dekory OFERTA SPECJALNA - ceny netto

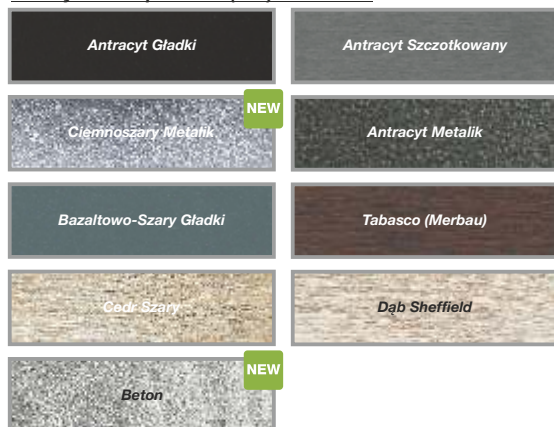
		Szerokość (mm) - Dostępność co 10 mm										
		2000-2200	2210-2300	2310-2400	2410-2500	2510-2600	2610-2700	2710-2800	2810-2900	2910-3000	3010-3100	3110-3200
Wysokość (mm) Dostępność co 10 mm	1700-2000	3750	3840	3920	4020	4110	4220	4290	4410	4550	4630	4710
	2010-2125	3840	3920	4020	4130	4250	4330	4420	4530	4660	4780	4880
	2130-2250	3930	4040	4130	4230	4340	4440	4540	4650	4800	4920	5020
	2260-2375*	4150	4270	4380	4490	4600	4710	4810	4940	5030	5160	5280
	2380-2500	4460	4580	4700	4810	4930	5060	5160	5300	5420	5530	5630
	2510-2625	4590	4700	4820	4940	5080	5170	5310	5460	5560	5700	5880
	2630-2750	4670	4800	4920	5060	5170	5300	5440	5560	5700	5890	6000
	2760-2875	4700	5010	5100	5270	5370	5520	5640	5880	5980	6140	6260
	2880-3000	5030	5150	5260	5380	5530	5690	5880	6050	6150	6290	6480

* Dopłata do bramy automatycznej - szczegóły strona 50

Tabela z wymiarami bram automatycznych - Dekory Grupa I i dowolny kolor RAL** - ceny netto

		Szerokość (mm) - Dostępność co 10 mm										
		2000-2200	2210-2300	2310-2400	2410-2500	2510-2600	2610-2700	2710-2800	2810-2900	2910-3000	3010-3100	3110-3200
Wysokość (mm) Dostępność co 10 mm	1700-2000	3870	3960	4050	4160	4250	4370	4440	4560	4710	4800	4880
	2010-2125	3970	4060	4150	4270	4390	4480	4570	4690	4820	4950	5050
	2130-2250	4060	4180	4270	4380	4490	4600	4690	4810	4970	5100	5200
	2260-2375*	4290	4420	4530	4650	4760	4870	4980	5110	5210	5340	5470
	2380-2500	4610	4730	4860	4980	5100	5230	5330	5490	5610	5720	5830
	2510-2625	4750	4860	4980	5110	5250	5350	5500	5660	5760	5900	6090
	2630-2750	4830	4960	5090	5230	5350	5480	5630	5760	5900	6100	6220
	2760-2875	4860	5180	5280	5450	5550	5710	5840	6090	6190	6360	6490
	2880-3000	5210	5330	5440	5570	5730	5890	6090	6260	6370	6520	6710

* Dopłata do bramy automatycznej - szczegóły strona 50

** Z wyłączeniem kolorów perłowych, fluorescencyjnych i metalizowanych.

Tabela z wymiarami bram automatycznych - Dekory Grupa II - ceny netto

		Szerokość (mm) - Dostępność co 10 mm										
		2000-2200	2210-2300	2310-2400	2410-2500	2510-2600	2610-2700	2710-2800	2810-2900	2910-3000	3010-3100	3110-3200
Wysokość (mm) Dostępność co 10 mm	1700-2000	4050	4160	4250	4360	4470	4590	4680	4800	4960	5050	5150
	2010-2125	4170	4260	4370	4490	4620	4720	4820	4950	5090	5230	5330
	2130-2250	4270	4400	4490	4610	4730	4850	4960	5090	5250	5390	5500
	2260-2375*	4500	4650	4770	4900	5020	5140	5260	5400	5510	5650	5780
	2380-2500	4840	4970	5110	5240	5370	5520	5630	5790	5930	6050	6170
	2510-2625	4990	5110	5250	5380	5540	5650	5810	5970	6090	6240	6440
	2630-2750	5080	5230	5360	5520	5650	5790	5950	6090	6250	6460	6580
	2760-2875	5130	5460	5570	5750	5870	6040	6170	6430	6550	6730	6870
	2880-3000	5480	5620	5740	5880	6050	6230	6440	6630	6740	6910	7110

* Dopłata do bramy automatycznej - szczegóły strona 50

Nice Premium i Design automatyczne - wym. spec.

Szerokość (mm) - Dostępność co 10 mm

3210-3300	3310-3400	3410-3500	3510-3600	3610-3700	3710-3800	3810-3900	3910-4000	4010-4100	4110-4200	4210-4300	4310-4400	4410-4500	4510-4600	4610-4700	4710-4800	4810-4900	4910-5000	5010-5250	5260-5500	5510-5750	5760-6000
4440	4520	4590	4660	4760	4830	4930	4990	5080	5170	5410	5470	5550	6010	6090	6420	6510	6580	6960	7180	7820	8000
4550	4620	4730	4790	4880	4960	5040	5260	5340	5420	5530	5610	5670	6190	6250	6540	6640	6700	7090	7320	7860	8070
4670	4750	4840	4930	5060	5230	5290	5400	5480	5620	5710	5780	5850	6320	6390	6690	6840	6910	7320	7550	8240	8440
4910	4970	5120	5310	5370	5480	5570	5700	5810	5860	5970	6040	6140	6670	6730	7030	7150	7210	7630	7830		
5280	5470	5570	5670	5750	5910	6000	6070	6250	6720	6840	6980	7070	7150	7230	7630	7740	7820				
5470	5580	5640																			
5590	5690	5800																			
5870	5950	6110																			
5980	6090	6210																			

Napęd Spin 23

Napęd Spin 41 (SN6041 + SNA30)

Napęd Spin 22

Napęd Spin 41L (SN6041 + SNA6)

Szerokość (mm) - Dostępność co 10 mm

3210-3300	3310-3400	3410-3500	3510-3600	3610-3700	3710-3800	3810-3900	3910-4000	4010-4100	4110-4200	4210-4300	4310-4400	4410-4500	4510-4600	4610-4700	4710-4800	4810-4900	4910-5000	5010-5250	5260-5500	5510-5750	5760-6000
4830	4920	5010	5090	5210	5290	5400	5480	5580	5690	5930	6010	6100	6530	6620	6960	7060	7140	7550	7810	8460	8680
4970	5050	5180	5260	5360	5450	5550	5780	5870	5970	6090	6180	6270	6750	6830	7130	7240	7310	7730	7990	8570	8810
5120	5220	5320	5420	5570	5750	5830	5950	6050	6200	6310	6400	6480	6920	7010	7320	7480	7570	8010	8280	8990	9230
5380	5470	5620	5830	5910	6040	6140	6280	6410	6480	6610	6690	6810	7300	7390	7700	7830	7910	8360	8600		
5770	5980	6090	6210	6320	6490	6590	6680	6880	7320	7450	7610	7710	7810	7910	8310	8440	8540				
5990	6120	6200																			
6140	6260	6390																			
6440	6550	6730																			
6590	6720	6860																			

Napęd Spin 23

Napęd Spin 41 (SN6041 + SNA30)

Napęd Spin 22

Napęd Spin 41L (SN6041 + SNA6)

Szerokość (mm) - Dostępność co 10 mm

3210-3300	3310-3400	3410-3500	3510-3600	3610-3700	3710-3800	3810-3900	3910-4000	4010-4100	4110-4200	4210-4300	4310-4400	4410-4500	4510-4600	4610-4700	4710-4800	4810-4900	4910-5000	5010-5250	5260-5500	5510-5750	5760-6000
5000	5090	5190	5270	5390	5480	5590	5680	5780	5890	6140	6230	6320	6710	6810	7160	7260	7350	7780	8040	8720	895
5150	5230	5360	5450	5560	5650	5750	5990	6090	6180	6310	6410	6490	6940	7020	7330	7450	7530	7960	8240	8830	9080
5300	5400	5510	5620	5770	5960	6050	6170	6280	6430	6540	6640	6720	7120	7210	7530	7710	7790	8250	8530	9270	9520
5580	5660	5830	6040	6130	6260	6370	6510	6640	6720	6850	6940	7060	7520	7610	7930	8060	8150	8610	8870		
5980	6190	6310	6430	6550	6720	6830	6920	7130	7520	7660	7820	7930	8030	8140	8560	8690	8790				
6200	6340	6430																			
6360	6490	6620																			
6680	6790	6970																			
6830	6960	7110																			

Napęd Spin 23

Napęd Spin 41 (SN6041 + SNA30)

Napęd Spin 22

Napęd Spin 41L (SN6041 + SNA6)

Szerokość (mm) - Dostępność co 10 mm

3210-3300	3310-3400	3410-3500	3510-3600	3610-3700	3710-3800	3810-3900	3910-4000	4010-4100	4110-4200	4210-4300	4310-4400	4410-4500	4510-4600	4610-4700	4710-4800	4810-4900	4910-5000	5010-5250	5260-5500	5510-5750	5760-6000
5270	5380	5480	5570	5700	5790	5920	6010	6130	6240	6500	6590	6700	7140	7240	7600	7720	7810	8260	8540	9240	9490
5440	5530	5670	5770	5880	5990	6100	6340	6450	6560	6700	6800	6890	7390	7490	7800	7930	8010	8470	8770	9380	9660
5610	5720	5840	5960	6120	6320	6410	6540	6660	6820	6940	7050	7150	7600	7700	8030	8210	8310	8790	9090	9850	10130
5900	6000	6180	6400	6490	6630	6760	6910	7050	7140	7280	7380	7510	8020	8120	8450	8590	8690	9180	9460		
6320	6540	6680	6810	6930	7120	7240	7340	7560	8010	8160	8330	8460	8570	8680	9110	9250	9360				
6570	6710	6810																			
6740	6880	7030																			
7070	7200	7390																			
7240	7390	7550																			

Napęd Spin 23

Napęd Spin 41 (SN6041 + SNA30)

Napęd Spin 22

Napęd Spin 41L (SN6041 + SNA6)

Nice Opcje dodatkowe do bram 40 mm

Nazwa opcji	Opis/Uwagi dodatkowe	Dopłata netto	j.m.	E120 Sprężyny naciągowe	Sprężyny skrętne wymiary standardowe	Sprężyny skrętne wymiary specjalne
Zamiana napędu w bramie automatycznej z napędem SPIN z prowadzeniem obniżonym L*						
* Zamiana napędu SPIN 23 na SPIN 22	Dopłata do bramy automatycznej z napędem SPIN o wys. od 2300 mm do 2375 mm z prowadzeniem obniżonym L (ze sprężynami skrętnymi z tyłu)	150,00	szt.	-	•	•
* Zamiana napędu SPIN 41 na SPIN 41L	Dopłata do bramy automatycznej z napędem SPIN o wys. od 2300 mm do 2375 mm z prowadzeniem obniżonym L (ze sprężynami skrętnymi z tyłu)	180,00	szt.	-	•	•
Opcje prowadzeń						
Obniżone L, sprężyny skrętne z tyłu. Nadproże min. R: 120/A: 130 mm	Bramy o szerokości B ≤ 4500 mm i wysokości H ≤ 2500 mm	175,00	kpl.	-	•	•
	Bramy o szerokości B > 4500 mm lub wysokości H > 2500 mm	250,00	kpl.	-	•	•
Standardowe podwyższone NH	Sprężyny skrętne z przodu. Nadproże min. R: 350/A: 400 mm	0,00	kpl.	-	-	•
Wysokie H - bramy RĘCZNE	Wysokość nadproża 470-1400 mm. Maksymalne HL: 900 mm. Brak możliwości wykonania zamka/uchwyty/drzwi serwisowych	580,00	kpl.	-	-	•
Wysokie H - bramy AUTOMATYCZNE (konieczne dodatkowe ciągnie)	Wysokość nadproża 470-760 mm. Maksymalne HL ≤ 500 mm. Brak możliwości wykonania zamka/uchwyty/drzwi serwisowych. Zawiera dodatkowe / dłuższe ciągnie do napędu szynowego	695,00	kpl.	-	-	•
Klamki z zamkiem i uchwyty						
Klamka czarna	Klamka zewnętrzna czarna z zamkiem (3 klucze)	179,00	szt.	•	•	•
Klamka satynowana	Klamka zewn. w kolorze satynowanym z zamkiem (3 klucze)	235,00	szt.	•	•	•
Klamka złota	Klamka zewn. w kolorze starego złota z zamkiem (3 klucze)	245,00	szt.	•	•	•
Uchwyt czarny	Uchwyt dwustronny czarny (w dolnej sekcji)	50,00	szt.	•	•	•
Uchwyt satynowany	Uchwyt dwustronny w kolorze satynowanym (w dolnej sekcji)	55,00	szt.	•	•	•
Uchwyt złoty	Uchwyt dwustronny w kolorze satrego złota (w dolnej sekcji)	65,00	szt.	•	•	•
Ryglowanie dwustronne zamka	Dopłata do zamka jednostronnego w bramie ręcznej. Niedostępne w bramach z drzwiami serwisowymi. Max. szerokość bramy 5000 mm	179,00	szt.	-	-	•
Wysprzęglanie awaryjne z zewnątrz do bram z zamkiem						
SPA2	Bramy automatyczne z napędem SPIN (tabela zast. str. 65)	80,00	szt.	•	•	•
OTA11	Bramy automatyczne z napędem SPIN (tabela zast. str. 65)	90,00	szt.	•	•	•
MU	Bramy automatyczne z napędem SHEL	80,00	szt.	•	•	-
Wysprzęglanie awaryjne z zewnątrz do bram bez zamka						
SBLO 500	W otw. panelu bramy. Bramy automatyczne z napędem SPIN	80,00	szt.	•	•	•
Dodatkowe elementy montażowe						
Kątownik boczny	Kątownik do montażu bocznego prowadnicy pionowej (ilość uzależniona od H bramy)	8,00	szt.	•	•	•
Uchwyt listy nadprożowej	Do nadproży ocieplonych styropianem (maks. 90 mm). Optymalne zastosowanie co 500 mm.	10,00	szt.	•	•	•
Kątownik perforowany	30 x 30 mm, długość L = 2000 mm	35,00	szt.	•	•	•
Kratki wentylacyjne						
Kratka wentylacyjna PCV, stała	Wymiary 344x138 mm, kolor biały lub czarny, powierzchnia przewiewu 200 cm ²	90,00	szt.	•	•	•
Kratka wentylacyjna PCV, zamykana (od wewnątrz)	Wymiary 344x138 mm, kolor biały lub czarny, powierzchnia przewiewu 155 cm ²	110,00	szt.	•	•	•
Przeszklenia						
Opcje przeszkleń str. 64						•
Lakierowanie (pozostałe opcje)						
Lakierowanie płaszcz bramy od wewnątrz	Obejmuje lakierowanie okuć bocznych	125,00	m ²	•	•	•
Lakierowanie strukturalne	Dopłata do ceny bramy w dowolnym kolorze RAL. Tylko bramy SILK. Kolory RAL (z wyłączeniami)**	50,00	m ²	-	-	•

** z wyłączeniem kolorów perłowych, fluorescencyjnych i metalizowanych

Nice Opcje dodatkowe do bram 40 mm

Nazwa opcji	Opis/Uwagi dodatkowe	Dopłata netto	j.m.	E120 Spr. nac.	Spr. skr. wym. stand.	Spr. skr. wym. spec.
Zabudowa górna						
Zabudowa gorna - wysokość 125-400 mm (min. szer. 1000 mm)	Kolory podstawowe	300,00	mb	•	•	•
	Dowolny kolor RAL (z wyłączeniami)**	335,00	mb	•	•	•
	Dekory Oferta Specjalna, Grupa I, Grupa II	405,00	mb	•	•	•
Inne						
Przedłużenie wału		50,00	mb	-	•	•
Ujednolicenie	Ujednolicenie usytuowania przeszkleń lub przetłoczeń. Każdorazowo na zapytanie	220,00	szt.	-	•	•
Droga radiowa/dodatkowe piloty						
FLO1RE	Pilot 1-kanalowy FLO1RE	75,00	szt.	•	•	•
FLO2RE	Pilot 2-kanalowy FLO1RE	80,00	szt.	•	•	•
FLO4RE	Pilot 4-kanalowy FLO1RE	90,00	szt.	•	•	•
ON3EBD 	Pilot 3-kanalowy, dwukierunkowy BiDi, informujący o statusie bramy, z technologią NFC	80,00	szt.	•	•	•
INT11 (Pilot 1-kanalowy)	Dostępne kolory: czarny (Y), czerwony (R), różowy (L), zielony (G), niebieski (B)	75,00	szt.	•	•	•
INT12 (Pilot 2-kanalowy)		80,00				
SMX2R	Radioodbiornik uniwersalny 2-kanalowy SMX2R	195,00	szt.	•	•	•
Fotokomórki						
EPMB	Linia fotokomórek EPMB do napędu SPIN	190,00	kpl.	•	•	•
BF	Linia fotokomórek BF do napędu SHEL	125,00	kpl.	•	•	•
EPMOR	Linia fotokomórek z odbłaskiem (SPIN - konieczne przeprogramowanie Wejścia 1 lub 2)	250,00	kpl.	•	•	•
Lampy sygnalizacyjne						
ELDC (do napędu SPIN)	Lampa sygnalizacyjna LED z wbudowaną anteną 433,92 MHz	130,00	szt.	•	•	•
Akumulator do zasilania awaryjnego do napędów SPIN						
Akumulator PS124	Do zasilania awaryjnego, z wbudowaną kartą ładowania	290,00	szt.	•	•	•
Moduł Wi-Fi (do napędów SPIN)						
Moduł Wi-Fi	Moduł do zdalnego zarządzania automatyką domową	300,00	szt.	•	•	•
Drzwi serwisowe						
Drzwi serwisowe z progiem 90 mm	DS90: Maks. szerokość bramy 5000 mm	2290,00	szt.	-	-	•
Drzwi serwisowe z progiem 26 mm	DS26: Maks. szerokość bramy 4000 mm	2880,00	szt.	-	-	•
	DS26W: w bramach o szerokości B>4000 mm i B ≤ 5000 mm	3320,00	szt.	-	-	•
UWAGA: Zastosowanie drzwi serwisowych powoduje obniżenie światła przejazdu bramy o co najmniej 60 mm						
Opcje drzwi serwisowych						
Lakierowanie ramy i okuć drzwi serwisowych	Kolory RAL **	610,00	szt.	-	-	•
Drzwi serwisowe 900 mm (DS900)	Wykonanie szerokości w świetle przejścia 900 mm (920 mm pomiędzy ramami)	220,00	szt.	-	-	•

** z wyłączeniem kolorów perłowych, fluorescencyjnych i metalizowanych

Nice Drzwi serwisowe - Bramy 40 mm, sprężyny skrętne

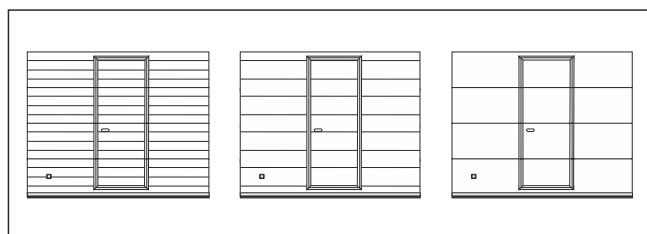

Drzwi serwisowe dostępne są tylko w wymiarach specjalnych bram garażowych. Brak możliwości wykonania w bramach z prowadzeniem wysokim H.

- Minimalna wysokość bramy z drzwiami serwisowymi:
 - przy szerokości bramy do 3000 mm włącznie - minimalna wysokość bramy 2000 mm,
 - przy szerokości bramy powyżej 3000 mm - minimalna wysokość bramy 2500 mm,
- Szerokość w świetle przejścia 860 mm pomiędzy ramami i ok. 840 mm przy drzwiach otwartych pod kątem 90°,
- Wysokość w świetle przejścia liczona od poziomu posadzki, uzależniona jest od wys. bramy i układu sekcji (1700-2600 mm),
- Drzwi wyposażone w samozamykacz listwowy i zamek na klucz patentowy z dwustronną wkładką,

- Klamka dwustronna i szyld w kolorze anodowanego aluminium, profile okuć aluminiowe anodowane, próg aluminiowy w kolorze czarnym,
- Umieszczenie drzwi:

próg 90 mm:

- do szerokości 3000 mm, prawa lub lewa strona (minimalna odległość od krawędzi bramy 400 mm) lub na środku skrzydła,
- powyżej 3000 mm szerokości, tylko na środku skrzydła,

próg 26 mm - tylko na środku skrzydła bramy.

- Kierunek otwierania - prawe lub lewe na zewnątrz.

UWAGA: Zastosowanie drzwi serwisowych powoduje obniżenie światła przejazdu o co najmniej 60 mm.

Nice Drzwi boczne garażowe bez przegrody termicznej DB51 oraz z przegrodą termiczną DB60

Profile:

- Drzwi jednoskrzydłowe bez przewiązki, otwierane na zewnątrz lub do wewnątrz,
- Drzwi DB51 – system profili jednokomorowych bez przegrody termicznej,
- Drzwi DB60 – system profili trzykomorowych z przegrodą termiczną,
- Kolor ramy skrzydła i ościeżnicy:

Kolor RAL: obustronne lakierowanie na kolor RAL zgodny z zamówieniem

Okleina:

- Drzwi DB51 – obustronne lakierowanie na kolor RAL zgodnie z tabelą: Kolor RAL ramy skrzydła i ramy ościeżnicy w drzwiach DB51 w okleinie

- Drzwi DB60 – strona zewnętrzna zgodnie z zamówioną okleiną, strona wewnętrzna RAL 9016

• Uszczelnienie dwustronne montowane na listwy zatrzaskowe,

• Próg aluminiowy: wys. 16 mm (DB51), wys. 20 mm najwyższym punkcie z izolacją termiczną (DB60).

Wypełnienie:

- Od zewnątrz kolor lub okleina zgodne z zamówieniem,
- Od wewnątrz kolor RAL 9010, struktura STUCCO.

Okucia:

- Zamek z wkładką patentową,
- Zawiasy nawierzchniowe z możliwością regulacji,
- Zawiasy, klamka, szylid w kolorze czarnym.

Wymiary zamówieniowe:

- Minimalne wymiary drzwi 750 x 1800 mm,
- Montaż w otworze (otwieranie na zewnątrz lub do wewnątrz):
- szerokość zamówieniowa = szerokość otworu minus 15 mm,
- wysokość zamówieniowa = wysokość otworu minus 15 mm,
- Montaż za otworem (otwieranie do wewnątrz):
Drzwi DB51:

- szer. zamówieniowa = szer. otworu plus od 10 do 100 mm
- wys. zamówieniowa = wys. otworu plus od 10 do 70 mm

Drzwi DB60:
- szer. zamówieniowa = szer. otworu plus od 10 do 80 mm
- wys. zamówieniowa = wys. otworu plus od 10 do 58 mm

Wymiary światła przejścia:

Drzwi DB51:

- szerokość = szerokość zamówieniowa minus 193 mm

- wysokość = wysokość zamówieniowa minus 87 mm

Drzwi DB60:

- szerokość = szerokość zamówieniowa minus 185 mm

- wysokość = wysokość zamówieniowa minus 82 mm

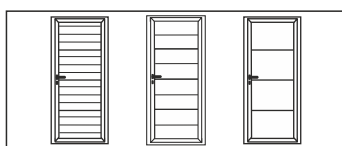

			DB51 - Simple Classic/ Simple Premium/Simple Design			DB60 - Simple Classic/ Simple Premium/Simple Design		
			Szerokość (mm)			Szerokość (mm)		
			750-900	901-1100	1101-1200	750-900	901-1100	1101-1200
Wysokość (mm)	1800 - 2125	RAL 9016, RAL 8014, RAL 7016	2200	2370	2460	2690	2840	2980
		Kolory RAL*	2680	2890	3000	3280	3460	3630
	2126 - 2250	RAL 9016, RAL 8014, RAL 7016	2300	2480	2570	2780	2950	3120
		Kolory RAL*	2810	3030	3140	3390	3590	3800
	2251 - 2400	RAL 9016, RAL 8014, RAL 7016	2420	2560	2650	2880	3040	3250
		Kolory RAL*	2890	3120	3230	3510	3710	3970

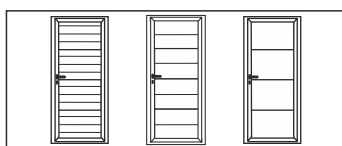

			DB51 - Classic Silk/ Premium Silk/Design Silk			DB60 - Classic Silk/ Premium Silk/Design Silk		
			Szerokość (mm)			Szerokość (mm)		
			750-900	901-1100	1101-1200	750-900	901-1100	1101-1200
Wysokość (mm)	1800 - 2125	RAL 9016, RAL 8014	2430	2640	2750	2970	3140	3210
		Kolory RAL*	2820	3070	3180	3440	3650	3720
		Dekory OFERTA SPECJALNA/ dekory GRUPA I	2720	2960	3080	3330	3520	3600
		Dekory GRUPA II	2890	3140	3270	3540	3740	3820
	2126 - 2250	RAL 9016, RAL 8014	2550	2770	2880	3090	3260	3360
		Kolory RAL*	2960	3210	3340	3580	3780	3900
		Dekory OFERTA SPECJALNA/ dekory GRUPA I	2860	3100	3220	3460	3650	3770
		Dekory GRUPA II	3040	3290	3420	3670	3880	4000
	2251 - 2400	RAL 9016, RAL 8014	2630	2860	2970	3190	3370	3470
		Kolory RAL*	3050	3310	3440	3700	3910	4030
		Dekory OFERTA SPECJALNA/ dekory GRUPA I	2950	3200	3330	3570	3780	3890
		Dekory GRUPA II	3130	3400	3530	3790	4010	4140

* z wyłączeniem kolorów perłowych, fluorescencyjnych i metalizowanych

Kolor RAL ramy skrzydła i ramy ościeżnicy w drzwiach DB51 w okleinie		
OFERTA SPECJALNA	Złoty Dąb	RAL 8007
	Orzech	RAL 8014
	Antracyt Okienny	RAL 7016
DEKORY GRUPA I	Winchester	RAL 1011
	Ciemny Dąb	RAL 8014
	Ciemnoszary Gładki	RAL 7016
	Mahoń	RAL 8016
	Szary	RAL 7001
	Dąb Bagienny	RAL 8019
	Siena Noce	RAL 8028
	Brąz Czekoladowy	RAL 8022
	Dąb Naturalny	RAL 1001
	Macore	RAL 8016
	Kremowy	RAL 9001

Kolor RAL ramy skrzydła i ramy ościeżnicy w drzwiach DB51 w okleinie		
DEKORY GRUPA II	Antracyt Gładki	RAL 7016
	Antracyt Szczotkowany	RAL 7016
	Bazaltowoszary Gładki	RAL 7012
	Cedr Szary	RAL 7006
	Tabasco (Merbau)	RAL 8011
	Antracyt Metalik	RAL 7016
	Ciemnoszary Metalik	RAL 7024
	Dąb Sheffield	RAL 9002
	Beton	RAL 7042

Nice Opcje dodatkowe drzwi bocznych DB51 oraz DB60

Nazwa opcji	Opis/Uwagi dodatkowe	Dopłata netto	j.m.	DB51	DB60
Wyposażenie drzwi					
Samozamykacz drzwi		350,00	szt.	•	•
Blokada samozamykacza		130,00	szt.	•	•
Dodatkowy zamek		160,00	szt.	•	•
Zamek trzypunktowy	Minimalna wysokość drzwi 2000 mm	490,00	szt.	•	-
Zamek pięciopunktowy	Minimalna wysokość drzwi 2050 mm	490,00	szt.	-	•
Zamki antypaniczne	Klamka-klamka funkcja D (K-K-D)	600,00	kpl.	•	•
Minimalne wymiary dla okuć antypanicznych: szerokość 1085 mm, wysokość 2085 mm	Klamka-dźwignia funkcja D (K-D-D)	960,00	kpl.	•	•
	Gałka-klamka funkcja E (G-K-E)	600,00	kpl.	•	•
	Gałka-dźwignia funkcja E (G-D-E)	960,00	kpl.	•	•
	Klamka-klamka funkcja B (K-K-B)	930,00	kpl.	•	•
Gałko-klamka czarna	Długi szyld. Brak możliwości otwarcia drzwi bez klucza od strony zewnętrznej. Stosowana do elektrozaczepu	20,00	szt.	•	•
Gałko-klamka srebrna	Długi szyld. Brak możliwości otwarcia drzwi bez klucza od strony zewnętrznej. Stosowana do elektrozaczepu	70,00	szt.	•	•
Elektrozaczep	Klamka-klamka funkcja D	220,00	szt.	•	•
Kontaktron	Do instalacji alarmowej	120,00	szt.	•	•
Wkładka patentowa klasy C		340,00	szt.	•	•
Stoper drzwi bocznych	Srebrny, skok 50. Wymagane otwory montażowe po osadzeniu drzwi	270,00	szt.	•	•
Okucia w kolorze anoda srebrna	Zawiasy, klamka/klamka	180,00	kpl.	•	•
Ujednolicenie poziomów przetłoczeń	Opcja każdorazowo na zapytanie	220,00	szt.	•	•
Trzpienie antywłamaniowe	3 szt. w komplecie	120,00	kpl.	-	•
Opcje przeszkleń					
IP-3	Sekcja IP anodowana z podwójną szybą	340,00	szt.	•	•
Lakierowanie sekcji IP*	Lakierowanie jednostronne i jednobarwne na kolor RAL	60,00	mb	•	•
Okno L2-B, prostokątne, skręcane	633 x 332 mm, ramka czarna, minimalna szer. drzwi 940 mm	170,00	szt.	•	•
Okno L2-B prostokątne, skręcane z szybą matową	633 x 332 mm, ramka czarna, minimalna szer. drzwi 940 mm	265,00	szt.	•	•
Okno L3-B, prostokątne, skręcane	609 x 203 mm, ramka czarna, minimalna szer. drzwi 915 mm	140,00	szt.	•	•
Okno R10, owalne, zatraskowe	663 x 343 mm, ramka czarna bez możliwości lakierowania. Minimalna szerokość drzwi 970 mm	240,00	szt.	•	•
Okno R3, okrągłe, skręcane - stal nierdzewna	Średnica zewnętrzna 330 mm, szyba bezpieczna o gr. 6 mm, brak możliwości lakierowania	410,00	szt.	•	•
Okno L4, kwadratowe - stal nierdzewna	310 x 310 mm, brak możliwości lakierowania	410,00	szt.	•	•
Lakierowanie ramki okna*	Lakierowanie jednostronne na kolor RAL	55,00	szt.	•	•

* z wyjątkiem kolorów perłowych, fluorescencyjnych i metalizowanych

Nice Design ISO 60 - sprężyny skrętne

Kolory podstawowe



Charakterystyka bram DESIGN ISO 60:

- Od zewnątrz gładka powierzchnia sekcji typu Silk, bez przetłoczeń,
- Wewnątrz przetłoczenia wąskie, struktura Stucco,
- Segmenty wykonane z blachy stalowej o gr. 0,5 mm, ocynkowane ogniowo, powleczonej poliestrem,
- Wypełnienie sekcji bezfreonową pianką poliuretanową o grubości ok. 60 mm,
- **Rozszerzony system uszczelnień,**
- Konstrukcja nośna stalowa, ocynkowana ogniowo.

Lista dostępnych opcji dodatkowych strona 62-63

Kolory podstawowe

RAL 9016 - Biel

RAL 8014 - Brąz Sepia

- System wyważania na sprężynach skrętnych testowanych na min. 15.000 cykli,
- Zabezpieczenie w przypadku pęknięcia sprężyn w standardzie,
- Bezpieczna konstrukcja sekcji uniemożliwiająca przycięcie palców w trakcie ruchu bramy,
- **W bramach o szer. > 4000 mm podwójne zawiasy boczne z rolką o długim trzpieniu,**
- W bramach o szer. > 4750 mm profile usztywniające w standardzie.

Gwarancja**: Bramy i automatyka - 24 miesiące od daty sprzedaży.

Kolory podstawowe (Silk):	Standardowe wyposażenie bram ręcznych:	Standardowe wyposażenie bram automatycznych:
<ul style="list-style-type: none"> • RAL 9016 (Biel), • RAL 8014 (Brąz Sepia). 	<ul style="list-style-type: none"> • bez klamki zewnętrznej i zamka, • wewnętrzny rygiel blokujący, • zestaw montażowy (kołki i śruby montażowe do podłoża). <p>Przy wyborze opcji „Klamka zewnętrzna z zamkiem” brama bez wewnętrznego rygla blokującego.</p>	<ul style="list-style-type: none"> • bez klamki zewnętrznej i zamka, • wewnętrzny rygiel blokujący, • zestaw montażowy (kołki i śruby montażowe do podłoża). <p>Przy wyborze opcji „Klamka zewnętrzna z zamkiem” brama bez wewnętrznego rygla blokującego.</p>

WYMIARY STANDARDOWE - RĘCZNE

		Szerokość (mm)														
		2400	2500	2600	2750	3000	3250	3500	3750	4000	4250	4500	4750	5000	5250	5500
Wysokość (mm)	2000	3430	3510	3590	3760	4030	4290	4470	4730	4900	5410	5560	5940	6250	6570	6700
	2100	3570	3650	3740	3920	4200	4470	4650	4930	5240	5630	5790	6220	6540	6880	7050
	2125	3570	3650	3740	3920	4200	4470	4650	4930	5240	5630	5790	6220	6540	6880	7050
	2200	3600	3690	3780	3970	4240	4530	4720	5090	5350	5680	5910	6290	6560	6890	7040
	2250	3600	3690	3780	3970	4240	4530	4720	5090	5350	5680	5910	6290	6560	6890	7040
	2375	3810	3900	4010	4210	4450										

WYMIARY STANDARDOWE - AUTOMATYCZNE SHEL

		Szerokość (mm)								
		2400	2500	2600	2750	3000	3250	3500	3750	4000
Wysokość (mm)	2000	3960	4040	4130	4300	4560	4830	5000	5260	5440
	2100	4100	4180	4270	4450	4730	5000	5180	5470	5780
	2125	4100	4180	4270	4450	4730	5000	5180	5470	5780
	2200	4130	4220	4320	4500	4770	5060	5250	5620	5880
	2250	4130	4220	4320	4500	4770	5060	5250	5620	5880
	2375	4410	4500	4610	4800	5040				

Napęd Shel 75

Napęd Shel 75L (Shel 75 + SH1)

WYMIARY STANDARDOWE - AUTOMATYCZNE SPIN

		Szerokość (mm)														
		2400	2500	2600	2750	3000	3250	3500	3750	4000	4250	4500	4750	5000	5250	5500
Wysokość (mm)	2000	4100	4180	4270	4440	4710	4970	5140	5400	5580	6080	6230	6940	7250	7570	7700
	2100	4240	4320	4410	4590	4870	5140	5320	5610	5920	6310	6460	7220	7540	7880	8050
	2125	4240	4320	4410	4590	4870	5140	5320	5610	5920	6310	6460	7220	7540	7880	8050
	2200	4270	4360	4460	4640	4910	5200	5400	5760	6020	6360	6580	7290	7560	7890	8040
	2250	4270	4360	4460	4640	4910	5200	5400	5760	6020	6360	6580	7290	7560	7890	8040
	2375*	4490	4570	4690	4880	5120										

Napęd Spin 23

Napęd Spin 41 (SN6041 + SNA30)

* Do bramy automatycznej o wysokości 2375 mm z prowadzeniem obniżonym L konieczna zamiana napędu na SPIN 22 lub SPIN 41L. Szczegóły strona 62

** Szczegóły dotyczące gwarancji na bramy i automatykę w karcie gwarancyjnej Nice.

Nice Design ISO 60 - sprężyny skrętne Dowolny kolor RAL

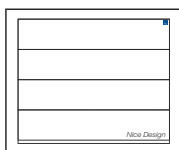

Charakterystyka bram DESIGN ISO 60:

- Od zewnątrz gładka powierzchnia sekcji typu Silk, bez przetłoczeń,
- Wewnątrz przetłoczenia wąskie, struktura Stucco,
- Segmenty wykonane z blachy stalowej o gr. 0,5 mm, ocynkowane ogniowo, powleczonej poliuretanem,
- Wypełnienie sekcji bezfreonową pianką poliuretanową o grubości ok. 60 mm,
- **Rozszerzony system uszczelnień,**
- Konstrukcja nośna stalowa, ocynkowana ogniowo.

- System wyważania na sprężynach skrętnych testowanych na min. 15.000 cykli,
- Zabezpieczenie w przypadku pęknięcia sprężyn w standardzie,
- Bezpieczna konstrukcja sekcji uniemożliwiająca przycięcie palców w trakcie ruchu bramy,
- **W bramach o szer. > 4000 mm podwójne zawiasy boczne z rolką o długim trzpieniu,**
- W bramach o szer. > 4750 mm profile usztywniające w standardzie.

Gwarancja:** Bramy i automatyka - 24 miesiące od daty sprzedaży.

Lista dostępnych opcji dodatkowych strona 62-63

Dowolny kolor RAL - z wyłączeniem kolorów perłowych fluorescencyjnych i metalizowanych



Kolory RAL:	Standardowe wyposażenie bram ręcznych:	Standardowe wyposażenie bram automatycznych:
<ul style="list-style-type: none"> • RAL 9016 (Biel), • RAL 8014 (Brąz Sepia). 	<ul style="list-style-type: none"> • bez klamki zewnętrznej i zamka, • wewnętrzny rygiel blokujący, • zestaw montażowy (kołki i śruby montażowe do podłoża). <p>Przy wyborze opcji „Klamka zewnętrzna z zamkiem” brama bez wewnętrznego rygla blokującego.</p>	<ul style="list-style-type: none"> • bez klamki zewnętrznej i zamka, • wewnętrzny rygiel blokujący, • zestaw montażowy (kołki i śruby montażowe do podłoża). <p>Przy wyborze opcji „Klamka zewnętrzna z zamkiem” brama bez wewnętrznego rygla blokującego.</p>

WYMIARY STANDARDOWE - RĘCZNE

		Szerokość (mm)														
		2400	2500	2600	2750	3000	3250	3500	3750	4000	4250	4500	4750	5000	5250	5500
Wysokość (mm)	2000	3960	4060	4170	4380	4700	5020	5250	5560	5790	6350	6550	6990	7360	7730	7920
	2100	4130	4230	4350	4570	4910	5230	5480	5820	6190	6640	6850	7340	7720	8110	8340
	2125	4130	4230	4350	4570	4910	5230	5480	5820	6190	6640	6850	7340	7720	8110	8340
	2200	4200	4310	4430	4660	4990	5340	5600	6020	6340	6740	7030	7480	7810	8200	8410
	2250	4200	4310	4430	4660	4990	5340	5600	6020	6340	6740	7030	7480	7810	8200	8410
	2375	4450	4560	4700	4940	5240										

WYMIARY STANDARDOWE - AUTOMATYCZNE SHEL

		Szerokość (mm)								
		2400	2500	2600	2750	3000	3250	3500	3750	4000
Wysokość (mm)	2000	4500	4600	4710	4910	5230	5550	5780	6090	6330
	2100	4670	4770	4890	5100	5440	5760	6010	6350	6720
	2125	4670	4770	4890	5100	5440	5760	6010	6350	6720
	2200	4730	4850	4970	5190	5520	5880	6130	6560	6880
	2250	4730	4850	4970	5190	5520	5880	6130	6560	6880
	2375	5040	5150	5300	5530	5830				

Napęd Shel 75

Napęd Shel 75L (Shel 75 + SH1)

WYMIARY STANDARDOWE - AUTOMATYCZNE SPIN

		Szerokość (mm)														
		2400	2500	2600	2750	3000	3250	3500	3750	4000	4250	4500	4750	5000	5250	5500
Wysokość (mm)	2000	4640	4740	4850	5050	5370	5690	5920	6230	6470	7020	7230	7990	8360	8730	8920
	2100	4810	4910	5030	5240	5580	5910	6150	6490	6860	7310	7520	8340	8720	9110	9340
	2125	4810	4910	5030	5240	5580	5910	6150	6490	6860	7310	7520	8340	8720	9110	9340
	2200	4870	4990	5110	5330	5660	6020	6270	6700	7020	7420	7710	8480	8810	9200	9410
	2250	4870	4990	5110	5330	5660	6020	6270	6700	7020	7420	7710	8480	8810	9200	9410
	2375*	5120	5230	5370	5610	5910										

Napęd Spin 23

Napęd Spin 41 (SN6041 + SNA30)

* Do bramy automatycznej o wysokości 2375 mm z prowadzeniem obniżonym L konieczna zamiana napędu na SPIN 22 lub SPIN 41L. Szczegóły strona 62

** Szczegóły dotyczące gwarancji na bramy i automatykę w karcie gwarancyjnej Nice.

Nice Design ISO 60 - sprężyny skrętne

Dekory OFERTA SPECJALNA / Dekory GRUPA I

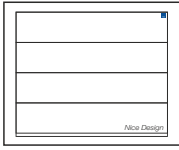

Charakterystyka bram DESIGN ISO 60:

- Od zewnątrz gładka powierzchnia sekcji typu Silk, bez przetłoczeń,
- Wewnątrz przetłoczenia wąskie, struktura Stucco,
- Segmenty wykonane z blachy stalowej o gr. 0,5 mm, ocynkowane ogniowo, powleczonej poliestrem,
- Wypełnienie sekcji bezfreonową pianką poliuretanową o grubości ok. 60 mm,
- **Rozszerzony system uszczelnień,**
- Konstrukcja nośna stalowa, ocynkowana ogniowo,

- System wyważania na sprężynach skrętnych testowanych na min. 15.000 cykli,
- Zabezpieczenie w przypadku pęknięcia sprężyn w standardzie,
- Bezpieczna konstrukcja sekcji uniemożliwiająca przycięcie palców w trakcie ruchu bramy,
- **W bramach o szer. > 4000 mm podwójne zawiasy boczne z rolką o długim trzpieniu,**
- W bramach o szer. > 4750 mm profile usztywniające w standardzie.

Gwarancja:** Bramy i automatyka - 24 miesiące od daty sprzedaży.

Dekory oferta specjalna/ Dekory grupa I	Standardowe wyposażenie bram ręcznych:	Standardowe wyposażenie bram automatycznych:
<ul style="list-style-type: none"> • Złoty Dąb, Orzech, Antracyt Okienny, Dąb Bagienny (Odp. Renolit 3167004-167), Ciemny Dąb (Odp. Renolit 2052089-167), Winchester, Mahoń, Siena Noce, Ciemnoszary Gładki, Brąz Czekoladowy, Szary, Macore, Dąb Naturalny, Kremowy 	<ul style="list-style-type: none"> • bez klamki zewnętrznej i zamka, • wewnętrzny rygiel blokujący, • zestaw montażowy (kołki i śruby montażowe do podłoża). <p>Przy wyborze opcji „Klamka zewnętrzna z zamkiem” brama bez wewnętrznego rygla blokującego.</p>	<ul style="list-style-type: none"> • bez klamki zewnętrznej i zamka, • wewnętrzny rygiel blokujący, • zestaw montażowy (kołki i śruby montażowe do podłoża). <p>Przy wyborze opcji „Klamka zewnętrzna z zamkiem” brama bez wewnętrznego rygla blokującego.</p>

Lista dostępnych opcji dodatkowych strona 62-63

Dekory OFERTA SPECJALNA / Dekory GRUPA I

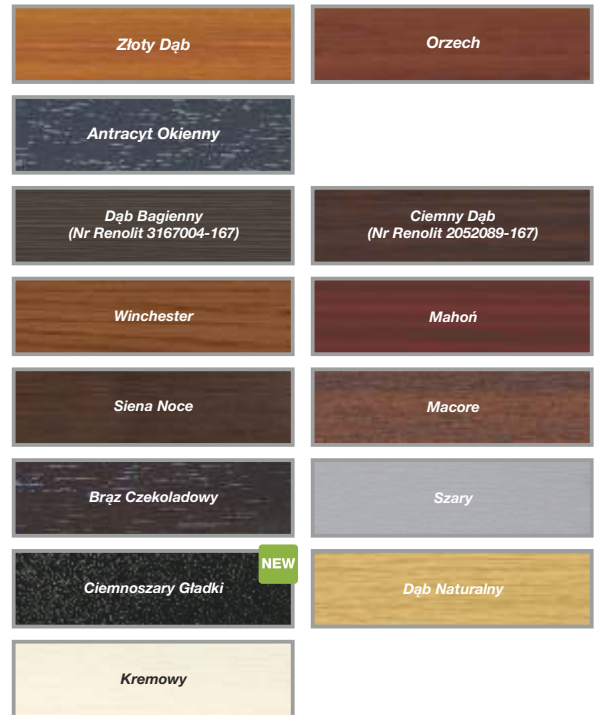

WYMIARY STANDARDOWE - RĘCZNE

		Szerokość (mm)														
		2400	2500	2600	2750	3000	3250	3500	3750	4000	4250	4500	4750	5000	5250	5500
Wysokość (mm)	2000	3850	3930	4030	4220	4520	4820	5010	5300	5500	6070	6230	6660	7010	7370	7520
	2100	4000	4090	4190	4390	4710	5010	5220	5540	5880	6320	6490	6980	7340	7720	7910
	2125	4000	4090	4190	4390	4710	5010	5220	5540	5880	6320	6490	6980	7340	7720	7910
	2200	4040	4140	4250	4450	4750	5090	5300	5710	6000	6380	6630	7060	7360	7730	7900
	2250	4040	4140	4250	4450	4750	5090	5300	5710	6000	6380	6630	7060	7360	7730	7900
	2375	4280	4370	4500	4720	4990										

WYMIARY STANDARDOWE - AUTOMATYCZNE SHEL

		Szerokość (mm)								
		2400	2500	2600	2750	3000	3250	3500	3750	4000
Wysokość (mm)	2000	4370	4450	4550	4740	5040	5340	5530	5820	6020
	2100	4520	4610	4710	4910	5230	5530	5740	6060	6400
	2125	4520	4610	4710	4910	5230	5530	5740	6060	6400
	2200	4560	4660	4770	4970	5270	5610	5820	6230	6520
	2250	4560	4660	4770	4970	5270	5610	5820	6230	6520
	2375	4860	4950	5080	5300	5570				

Napęd Shel 75

Napęd Shel 75L (Shel 75 + SH1)

WYMIARY STANDARDOWE - AUTOMATYCZNE SPIN

		Szerokość (mm)														
		2400	2500	2600	2750	3000	3250	3500	3750	4000	4250	4500	4750	5000	5250	5500
Wysokość (mm)	2000	4520	4610	4710	4900	5200	5490	5690	5970	6180	6740	6910	7630	7970	8340	8490
	2100	4680	4760	4870	5070	5380	5690	5890	6210	6560	6990	7170	7950	8310	8680	8870
	2125	4680	4760	4870	5070	5380	5690	5890	6210	6560	6990	7170	7950	8310	8680	8870
	2200	4710	4810	4920	5130	5430	5760	5970	6380	6670	7050	7300	8030	8330	8690	8870
	2250	4710	4810	4920	5130	5430	5760	5970	6380	6670	7050	7300	8030	8330	8690	8870
	2375*	4950	5050	5180	5400	5660										

Napęd Spin 23

Napęd Spin 41 (SN6041 + SNA30)

* Do bramy automatycznej o wysokości 2375 mm z prowadzeniem obniżonym L konieczna zamiana napędu na SPIN 22 lub SPIN 41L. Szczegóły strona 62

** Szczegóły dotyczące gwarancji na bramy i automatykę w karcie gwarancyjnej Nice.

Nice Design ISO 60 - sprężyny skrętne Dekory GRUPA II

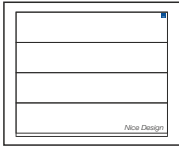

Charakterystyka bram DESIGN ISO 60:

- Od zewnątrz gładka powierzchnia sekcji typu Silk, bez przetłoczeń,
- Wewnątrz przetłoczenia wąskie, struktura Stucco,
- Segmenty wykonane z blachy stalowej o gr. 0,5 mm, ocynkowane ognioowo, powleczonej poliestrem,
- Wypełnienie sekcji bezfreonową pianką poliuretanową o grubości ok. 60 mm,
- **Rozszerzony system uszczelnień,**
- Konstrukcja nośna stalowa, ocynkowana ognioowo,

- System wyważania na sprężynach skrętnych testowanych na min. 15.000 cykli,
- Zabezpieczenie w przypadku pęknięcia sprężyn w standardzie,
- Bezpieczna konstrukcja sekcji uniemożliwiająca przycięcie palców w trakcie ruchu bramy,
- **W bramach o szer. > 4000 mm podwójne zawiasy boczne z rolką o długim trzpieniu,**
- W bramach o szer. > 4750 mm profile usztywniające w standardzie.

Gwarancja:** Bramy i automatyka - 24 miesiące od daty sprzedaży.

Kolory grupa II (Silk):	Standardowe wyposażenie bram ręcznych:	Standardowe wyposażenie bram automatycznych:
<ul style="list-style-type: none"> • Antracyt Gładki, • Antracyt Szorstkowany, • Ciemnoszary Metalik, • Antracyt Metalik, • Bazaltowo-Szary Gładki, • Tabasco (Merbau), • Wiśnia Amaretto, • Cedr Szary, • Dąb Sheffield, 	<ul style="list-style-type: none"> • bez klamki zewnętrznej i zamka, • wewnętrzny rygiel blokujący, • zestaw montażowy (kołki i śruby montażowe do podłoża). <p>Przy wyborze opcji „Klamka zewnętrzna z zamkiem” brama bez wewnętrznego rygla blokującego.</p>	<ul style="list-style-type: none"> • bez klamki zewnętrznej i zamka, • wewnętrzny rygiel blokujący, • zestaw montażowy (kołki i śruby montażowe do podłoża). <p>Przy wyborze opcji „Klamka zewnętrzna z zamkiem” brama bez wewnętrznego rygla blokującego.</p>

Lista dostępnych opcji dodatkowych strona 62-63

Dekory GRUPA II

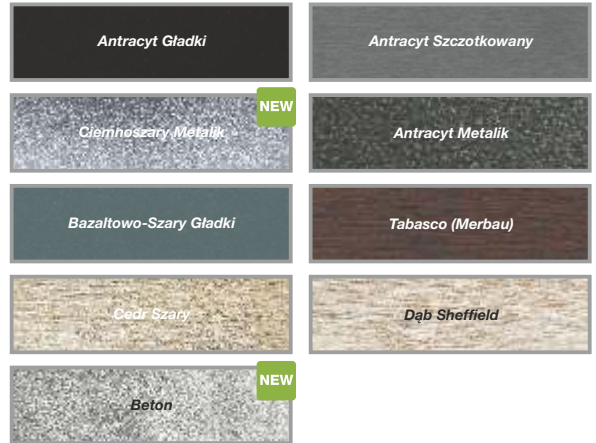

WYMIARY STANDARDOWE - RĘCZNE

		Szerokość (mm)														
		2400	2500	2600	2750	3000	3250	3500	3750	4000	4250	4500	4750	5000	5250	5500
Wysokość (mm)	2000	4060	4150	4270	4470	4790	5110	5330	5640	5860	6440	6630	7080	7450	7840	8010
	2100	4230	4330	4440	4650	4990	5320	5550	5890	6260	6720	6920	7430	7810	8210	8420
	2125	4230	4330	4440	4650	4990	5320	5550	5890	6260	6720	6920	7430	7810	8210	8420
	2200	4280	4390	4510	4730	5060	5410	5650	6080	6400	6800	7080	7540	7860	8250	8450
	2250	4280	4390	4510	4730	5060	5410	5650	6080	6400	6800	7080	7540	7860	8250	8450
	2375	4530	4640	4770	5010	5300										

WYMIARY STANDARDOWE - AUTOMATYCZNE SHEL

		Szerokość (mm)								
		2400	2500	2600	2750	3000	3250	3500	3750	4000
Wysokość (mm)	2000	4600	4690	4800	5000	5320	5640	5860	6170	6390
	2100	4770	4860	4980	5190	5530	5850	6080	6420	6790
	2125	4770	4860	4980	5190	5530	5850	6080	6420	6790
	2200	4810	4920	5040	5260	5590	5940	6180	6620	6930
	2250	4810	4920	5040	5260	5590	5940	6180	6620	6930
	2375	5130	5230	5370	5610	5900				

Napęd Shel 75

Napęd Shel 75L (Shel 75 + SH1)

WYMIARY STANDARDOWE - AUTOMATYCZNE SPIN

		Szerokość (mm)														
		2400	2500	2600	2750	3000	3250	3500	3750	4000	4250	4500	4750	5000	5250	5500
Wysokość (mm)	2000	4740	4830	4940	5140	5470	5780	6000	6310	6530	7120	7310	8100	8460	8850	9020
	2100	4910	5000	5120	5330	5670	5990	6220	6560	6940	7400	7590	8440	8820	9220	9440
	2125	4910	5000	5120	5330	5670	5990	6220	6560	6940	7400	7590	8440	8820	9220	9440
	2200	4950	5070	5180	5400	5730	6080	6320	6760	7070	7470	7750	8550	8870	9260	9460
	2250	4950	5070	5180	5400	5730	6080	6320	6760	7070	7470	7750	8550	8870	9260	9460
	2375*	5210	5310	5450	5690	5980										

Napęd Spin 23

Napęd Spin 41 (SN6041 + SNA30)

* Do bramy automatycznej o wysokości 2375 mm z prowadzeniem obniżonym L konieczna zamiana napędu na SPIN 22 lub SPIN 41L. Szczegóły strona 62

** Szczegóły dotyczące gwarancji na bramy i automatykę w karcie gwarancyjnej Nice.

Nice Design ISO 60 ręczne - wymiary specjalne

Charakterystyka bram DESIGN ISO 60:

- Gładka powierzchnia sekcji typu Silk od strony zewnętrznej, od wewnątrz przetłoczenia wąskie Stucco,
- Segmenty wykonane z blachy stalowej o grubości 0,5 mm, ocynkowanej ogniowo, powleczonej poliuretanem,
- Wypełnienie sekcji stanowi bezfreonowa pianka poliuretanowa o grubości ok. 60 mm,
- Konstrukcja nośna stalowa, ocynkowana ogniowo,
- System wyważania na sprężynach skrętnych testowanych na min. 15 000 cykli,
- Brama standardowo wyposażona w zabezpieczenie w przypadku pęknięcia sprężyn,
- Bezpieczna konstrukcja sekcji uniemożliwiająca przycięcie palców od strony zewnętrznej i wewnętrznej, zarówno podczas otwierania, jak i zamykania bramy,
- W bramach o szerokości pow. 4750 mm - profile usztywniające,
- Bez klamki zewnętrznej i zamka,
- Wewnętrzny rygiel blokujący,
- **Przy wyborze opcji „Klamka zewnętrzna z zamkiem” brama w konfiguracji bez wewnętrznego rygla blokującego.**

Gwarancja: Bramy - 24 miesiące od daty sprzedaży.

Wymiary specjalne - uwagi:

- Cena wymiarów pośrednich wg najbliższego, **wyższego** przedziału wymiarowego,
- Minimalna dostępna szer. na zamówienie 2000, wys. 1700 mm,
- Wysokość bramy uzyskiwana jest poprzez regulację wysokości dolnej i górnej sekcji.

[Opcje dodatkowe str. 62-63](#)

Kolory podstawowe (Silk)



DOWOLNY KOLOR RAL

Dekory OFERTA SPECJALNA / Dekory GRUPA I (Silk)

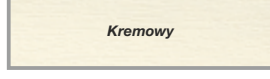
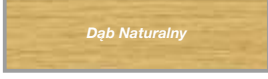
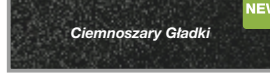
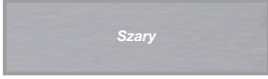
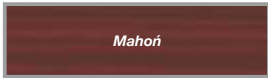
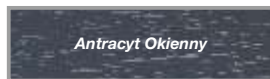
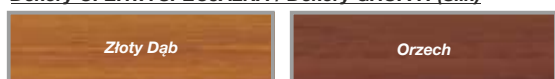

Dekory drewnopodobne (Silk) - GRUPA II



Tabela z wymiarami bram ręcznych - Kolory podstawowe - ceny netto

		Szerokość (mm) - Dostępność co 10 mm										
		2000-2200	2210-2300	2310-2400	2410-2500	2510-2600	2610-2700	2710-2800	2810-2900	2910-3000	3010-3100	3110-3200
Wysokość (mm) Dostępność co 10 mm	1700-2000	3870	3970	4070	4150	4250	4360	4440	4540	4740	4830	4920
	2010-2125	4020	4110	4220	4310	4410	4520	4610	4740	4920	5010	5120
	2130-2250	4050	4140	4250	4360	4470	4560	4670	4800	4970	5080	5190
	2260-2375	4280	4370	4500	4590	4720	4820	4940	5050	5200	5330	5420
	2380-2500	4600	4700	4830	4930	5070	5210	5310	5430	5610	5740	5930
	2510-2625	4730	4840	4980	5090	5240	5370	5490	5640	5790	5920	6120
	2630-2750	4750	4890	5000	5130	5280	5390	5530	5650	5920	6020	6140
	2760-2875	4940	5050	5190	5310	5460	5580	5730	5860	6130	6240	6430
	2880-3000	5050	5180	5290	5420	5610	5730	5850	6100	6250	6450	6560

Tabela z wymiarami bram ręcznych - Dowlolny kolor RAL* - ceny netto

		Szerokość (mm) - Dostępność co 10 mm										
		2000-2200	2210-2300	2310-2400	2410-2500	2510-2600	2610-2700	2710-2800	2810-2900	2910-3000	3010-3100	3110-3200
Wysokość (mm) Dostępność co 10 mm	1700-2000	4400	4530	4650	4760	4890	5020	5130	5250	5470	5590	5700
	2010-2125	4590	4700	4850	4960	5090	5220	5340	5490	5700	5820	5960
	2130-2250	4650	4780	4920	5050	5180	5300	5440	5600	5800	5930	6070
	2260-2375	4910	5040	5190	5320	5480	5610	5750	5890	6080	6230	6360
	2380-2500	5270	5400	5560	5690	5870	6030	6160	6320	6530	6690	6910
	2510-2625	5440	5580	5750	5890	6070	6240	6380	6570	6750	6920	7150
	2630-2750	5490	5670	5810	5970	6160	6300	6480	6630	6930	7070	7220
	2760-2875	5710	5860	6040	6190	6370	6530	6720	6880	7190	7330	7560
	2880-3000	5860	6020	6180	6340	6570	6720	6880	7170	7350	7590	7740

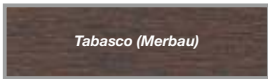
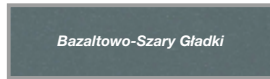
Tabela z wymiarami bram ręcznych - Dekory OFERTA SPECJALNA i dekory Grupa I - ceny netto

		Szerokość (mm) - Dostępność co 10 mm										
		2000-2200	2210-2300	2310-2400	2410-2500	2510-2600	2610-2700	2710-2800	2810-2900	2910-3000	3010-3100	3110-3200
Wysokość (mm) Dostępność co 10 mm	1700-2000	4320	4450	4570	4680	4800	4930	5030	5150	5370	5480	5590
	2010-2125	4500	4620	4760	4860	4990	5120	5230	5380	5590	5710	5840
	2130-2250	4560	4680	4820	4940	5080	5200	5330	5490	5680	5810	5950
	2260-2375	4820	4940	5090	5210	5370	5490	5640	5770	5950	6100	6220
	2380-2500	5170	5300	5450	5580	5750	5910	6040	6190	6400	6550	6770
	2510-2625	5340	5470	5640	5780	5950	6110	6250	6440	6620	6770	7010
	2630-2750	5380	5550	5690	5850	6030	6160	6340	6490	6780	6910	7060
	2760-2875	5590	5740	5910	6060	6240	6390	6570	6730	7030	7170	7400
	2880-3000	5710	5870	6010	6170	6390	6540	6690	6970	7150	7380	7520

* Z wyłączeniem kolorów perłowych, fluorescencyjnych i metalizowanych.

Tabela z wymiarami bram ręcznych - Dekory Grupa II - ceny netto

		Szerokość (mm) - Dostępność co 10 mm										
		2000-2200	2210-2300	2310-2400	2410-2500	2510-2600	2610-2700	2710-2800	2810-2900	2910-3000	3010-3100	3110-3200
Wysokość (mm) Dostępność co 10 mm	1700-2000	4520	4650	4780	4890	5020	5160	5270	5400	5630	5750	5870
	2010-2125	4710	4830	4980	5100	5230	5370	5490	5650	5870	5990	6140
	2130-2250	4780	4910	5060	5190	5340	5460	5610	5770	5970	6120	6270
	2260-2375	5050	5190	5340	5470	5640	5780	5930	6070	6260	6430	6550
	2380-2500	5410	5550	5710	5860	6040	6210	6350	6510	6730	6890	7120
	2510-2625	5590	5740	5920	6070	6250	6430	6580	6770	6960	7130	7370
	2630-2750	5650	5830	5980	6150	6350	6490	6680	6840	7150	7290	7450
	2760-2875	5880	6030	6220	6380	6570	6740	6930	7100	7420	7570	7800
	2880-3000	6040	6200	6370	6540	6780	6940	7100	7400	7590	7830	7990

Nice Design ISO 60 ręczne - wymiary specjalne

Szerokość (mm) - Dostępność co 10 mm

3210-3300	3310-3400	3410-3500	3510-3600	3610-3700	3710-3800	3810-3900	3910-4000	4010-4100	4110-4200	4210-4300	4310-4400	4410-4500	4510-4600	4610-4700	4710-4800	4810-4900	4910-5000	5010-5250	5260-5500
5030	5120	5230	5320	5520	5520	5720	5720	6050	6050	6280	5720	6450	6450	6870	6870	7220	7220	7570	7730
5230	5320	5430	5530	5750	5750	6100	6100	6290	6290	6530	6100	6700	6700	7190	7190	7550	7550	7920	8110
5300	5400	5510	5600	5920	5920	6210	6210	6400	6400	6590	6210	6840	6840	7270	7270	7570	7570	7930	8110
5530	5690	5800	5860	6190	6190	6490	6490	6690	6690	6890	6490	7150	7150	7610	7610	7910	7910		
6050	6150	6330	6420	6640	6640	6970	6970	7190	7190	7470	6970	7680	7680	8160	8160	8580	8580		
6330	6450	6540																	
6340	6450	6540																	
6570	6690	6790																	
6700	6820	7020																	

Szerokość (mm) - Dostępność co 10 mm

3210-3300	3310-3400	3410-3500	3510-3600	3610-3700	3710-3800	3810-3900	3910-4000	4010-4100	4110-4200	4210-4300	4310-4400	4410-4500	4510-4600	4610-4700	4710-4800	4810-4900	4910-5000	5010-5250	5260-5500
5840	5950	6090	6200	6450	6450	6700	6700	7080	7080	7360	7360	7570	7570	8050	8050	8440	8440	8860	9080
6090	6210	6340	6460	6740	6740	7140	7140	7390	7390	7680	7680	7900	7900	8440	8440	8850	8850	9290	9540
6210	6330	6480	6600	6970	6970	7310	7310	7560	7560	7800	7800	8110	8110	8590	8590	8950	8950	9390	9630
6490	6680	6820	6910	7300	7300	7660	7660	7920	7920	8180	8180	8500	8500	9010	9010	9370	9370		
7060	7190	7410	7530	7810	7810	8200	8200	8480	8480	8820	8820	9090	9090	9630	9630	10120	10120		
7390	7540	7670																	
7450	7600	7730																	
7730	7890	8020																	
7910	8070	8310																	

Szerokość (mm) - Dostępność co 10 mm

3210-3300	3310-3400	3410-3500	3510-3600	3610-3700	3710-3800	3810-3900	3910-4000	4010-4100	4110-4200	4210-4300	4310-4400	4410-4500	4510-4600	4610-4700	4710-4800	4810-4900	4910-5000	5010-5250	5260-5500
5730	5840	5970	6080	6320	6320	6570	6570	6950	6950	7210	7210	7430	7430	7900	7900	8290	8290	8700	8900
5970	6080	6220	6330	6610	6610	7000	7000	7240	7240	7520	7520	7740	7740	8280	8280	8680	8680	9110	9360
6080	6200	6340	6460	6820	6820	7160	7160	7400	7400	7640	7640	7940	7940	8420	8420	8760	8760	9190	9420
6360	6540	6680	6760	7140	7140	7500	7500	7750	7750	8000	8000	8310	8310	8820	8820	9170	9170		
6910	7040	7260	7370	7640	7640	8020	8020	8300	8300	8630	8630	8900	8900	9430	9430	9910	9910		
7240	7380	7500																	
7290	7430	7550																	
7560	7710	7840																	
7690	7840	8070																	

Szerokość (mm) - Dostępność co 10 mm

3210-3300	3310-3400	3410-3500	3510-3600	3610-3700	3710-3800	3810-3900	3910-4000	4010-4100	4110-4200	4210-4300	4310-4400	4410-4500	4510-4600	4610-4700	4710-4800	4810-4900	4910-5000	5010-5250	5260-5500
6010	6130	6270	6390	6650	6650	6910	6910	7310	7310	7590	7590	7820	7820	8300	8300	8710	8710	9140	9370
6270	6400	6540	6660	6950	6950	7360	7360	7620	7620	7920	7920	8160	8160	8710	8710	9130	9130	9580	9850
6400	6530	6690	6810	7190	7190	7550	7550	7800	7800	8060	8060	8380	8380	8880	8880	9240	9240	9690	9950
6700	6900	7040	7140	7540	7540	7910	7910	8180	8180	8450	8450	8780	8780	9310	9310	9680	9680		
7280	7420	7640	7760	8060	8060	8460	8460	8750	8750	9110	9110	9390	9390	9950	9950	10440	10440		
7620	7780	7910																	
7690	7850	7980																	
7980	8140	8290																	
8170	8340	8580																	

Nice Design ISO 60 automatyczne - wym. spec.

Charakterystyka bram DESIGN ISO 60:

- Gładka powierzchnia sekcji typu Silk od strony zewnętrznej, od wewnątrz przetłoczenia wąskie Stucco,
- Segmenty wykonane z blachy stalowej o grubości 0,5 mm, ocynkowanej ogniowo, powleczonej poliestrem,
- Wypełnienie sekcji stanowi bezfreonowa pianka poliuretanowa o grubości ok. 60 mm,
- Konstrukcja nośna stalowa, ocynkowana ogniowo,
- System wyważania na sprężynach skrętnych testowanych na min. 15 000 cykli,
- Brama standardowo wyposażona w zabezpieczenie w przypadku pęknięcia sprężyn,
- Bezpieczna konstrukcja sekcji uniemożliwiająca przycięcie palców od strony zewnętrznej i wewnętrznej, zarówno podczas otwierania, jak i zamykania bramy,
- W bramach o szerokości pow. 4750 mm - profile usztywniające,
- Bez klamki zewnętrznej i zamka,
- Wewnętrzny rygiel blokujący,
- **Przy wyborze opcji „Klamka zewnętrzna z zamkiem” brama w konfiguracji bez wewnętrznego ryglu blokującego.**

Gwarancja: Bramy - 24 miesiące od daty sprzedaży.

Wymiary specjalne - uwagi:

- Cena wymiarów pośrednich wg najbliższego, **wyższego** przedziału wymiarowego,
- Minimalna dostępna szer. na zamówienie 2000, wys. 1700 mm,
- Wysokość bramy uzyskiwana jest poprzez regulację wysokości dolnej i górnej sekcji.

Opcje dodatkowe str. 62-63

Kolory podstawowe (Silk)

RAL 9016 - Biel	RAL 8014 - Brąz Sepia
-----------------	-----------------------

DOWOLNY KOLOR RAL

Dekory OFERTA SPECJALNA / Dekory GRUPA I (Silk)

Złoty Dąb	Orzech
-----------	--------

Antracyt Okienny

Dąb Bagienny (Nr Renolit 3167004-167)	Ciemny Dąb (Nr Renolit 2052089-167)
--	--

Winchester	Mahoń
------------	-------

Siena Noce	Macore
------------	--------

Brąz Czekoladowy	Szary
------------------	-------

Ciemnoszary Gładki NEW	Dąb Naturalny
--	---------------

Kremowy

Dekory drewnopodobne (Silk) - GRUPA II

Antracyt Gładki	Antracyt Szczotkowany
-----------------	-----------------------

Ciemnoszary Metalik NEW	Antracyt Metalik
---	------------------

Bazaltowo-Szary Gładki	Tabasco (Merbau)
------------------------	------------------

Cedr Szary	Dąb Sheffield
------------	---------------

Beton NEW

Tabela z wymiarami bram automatycznych - Kolory podstawowe - ceny netto

		Szerokość (mm) - Dostępność co 10 mm										
		2000-2200	2210-2300	2310-2400	2410-2500	2510-2600	2610-2700	2710-2800	2810-2900	2910-3000	3010-3100	3110-3200
Wysokość (mm) Dostępność co 10 mm	1700-2000	4320	4420	4530	4610	4710	4820	4900	5000	5200	5290	5380
	2010-2125	4470	4560	4680	4770	4870	4980	5070	5190	5380	5470	5580
	2130-2250	4510	4600	4710	4810	4920	5020	5130	5260	5430	5530	5650
	2260-2375*	4730	4830	4950	5050	5180	5280	5400	5500	5660	5790	5880
	2380-2500	5150	5250	5380	5480	5620	5760	5860	5980	6160	6290	6480
	2510-2625	5280	5390	5530	5640	5790	5920	6040	6190	6340	6470	6680
	2630-2750	5300	5440	5550	5680	5830	5940	6080	6200	6470	6570	6690
	2760-2875	5490	5600	5750	5860	6010	6130	6280	6410	6680	6790	6980
	2880-3000	5600	5730	5840	5970	6170	6280	6400	6650	6800	7000	7110

* Dopłata do bramy automatycznej - szczegóły strona 62

Tabela z wymiarami bram automatycznych - dowolny kolor RAL** - ceny netto

		Szerokość (mm) - Dostępność co 10 mm										
		2000-2200	2210-2300	2310-2400	2410-2500	2510-2600	2610-2700	2710-2800	2810-2900	2910-3000	3010-3100	3110-3200
Wysokość (mm) Dostępność co 10 mm	1700-2000	4910	5040	5170	5280	5410	5540	5650	5780	6010	6120	6240
	2010-2125	5100	5220	5370	5480	5610	5750	5870	6020	6240	6360	6500
	2130-2250	5170	5300	5440	5570	5710	5830	5970	6140	6340	6470	6620
	2260-2375*	5440	5570	5720	5850	6010	6140	6290	6430	6620	6780	6910
	2380-2500	5890	6020	6180	6320	6500	6660	6800	6960	7170	7330	7560
	2510-2625	6060	6210	6380	6520	6710	6880	7020	7220	7400	7570	7810
	2630-2750	6110	6290	6430	6600	6790	6930	7120	7280	7580	7720	7870
	2760-2875	6340	6490	6670	6830	7010	7170	7360	7530	7840	7990	8230
	2880-3000	6490	6660	6810	6980	7210	7370	7530	7820	8010	8250	8410

* Dopłata do bramy automatycznej - szczegóły strona 62

Tabela z wymiarami bram automatycznych - Dekory OFERTA SPECJALNA i dekory Grupa I - ceny netto

		Szerokość (mm) - Dostępność co 10 mm										
		2000-2200	2210-2300	2310-2400	2410-2500	2510-2600	2610-2700	2710-2800	2810-2900	2910-3000	3010-3100	3110-3200
Wysokość (mm) Dostępność co 10 mm	1700-2000	4 780	4 910	5 030	5 140	5 260	5 380	5 490	5 610	5 830	5 940	6 050
	2010-2125	4 960	5 080	5 210	5 320	5 450	5 580	5 690	5 840	6 050	6 170	6 300
	2130-2250	5 020	5 140	5 280	5 400	5 540	5 660	5 790	5 950	6 140	6 270	6 410
	2260-2375*	5 280	5 400	5 550	5 670	5 830	5 950	6 090	6 230	6 410	6 560	6 680
	2380-2500	5 720	5 850	6 000	6 130	6 300	6 460	6 590	6 740	6 950	7 100	7 320
	2510-2625	5 880	6 020	6 190	6 330	6 500	6 660	6 800	6 990	7 160	7 320	7 550
	2630-2750	5 930	6 100	6 230	6 390	6 570	6 710	6 890	7 040	7 330	7 460	7 610
	2760-2875	6 140	6 290	6 460	6 610	6 790	6 940	7 120	7 280	7 580	7 720	7 950
	2880-3000	6 260	6 410	6 560	6 720	6 940	7 090	7 240	7 520	7 700	7 930	8 070

* Dopłata do bramy automatycznej - szczegóły strona 62

** Z wyłączeniem kolorów perłowych, fluorescencyjnych i metalizowanych.

Tabela z wymiarami bram automatycznych - Dekory Grupa II - ceny netto

		Szerokość (mm) - Dostępność co 10 mm										
		2000-2200	2210-2300	2310-2400	2410-2500	2510-2600	2610-2700	2710-2800	2810-2900	2910-3000	3010-3100	3110-3200
Wysokość (mm) Dostępność co 10 mm	1700-2000	4 960	5 090	5 220	5 330	5 460	5 600	5 710	5 840	6 070	6 190	6 310
	2010-2125	5 150	5 270	5 420	5 540	5 670	5 810	5 930	6 090	6 310	6 430	6 580
	2130-2250	5 220	5 350	5 500	5 630	5 780	5 900	6 050	6 210	6 410	6 560	6 710
	2260-2375*	5 490	5 630	5 780	5 910	6 080	6 220	6 370	6 510	6 700	6 870	6 990
	2380-2500	5 940	6 080	6 240	6 390	6 570	6 740	6 880	7 040	7 260	7 420	7 650
	2510-2625	6 120	6 270	6 450	6 600	6 780	6 960	7 110	7 300	7 490	7 660	7 900
	2630-2750	6 180	6 360	6 510	6 680	6 880	7 020	7 210	7 370	7 680	7 820	7 980
	2760-2875	6 410	6 560	6 750	6 910	7 100	7 270	7 460	7 630	7 950	8 100	8 330
	2880-3000	6 570	6 730	6 900	7 070	7 310	7 470	7 630	7 930	8 120	8 360	8 520

* Dopłata do bramy automatycznej - szczegóły strona 62

Nice Design ISO 60 automatyczne - wym. spec.

Szerokość (mm) - Dostępność co 10 mm

3210-3300	3310-3400	3410-3500	3510-3600	3610-3700	3710-3800	3810-3900	3910-4000	4010-4100	4110-4200	4210-4300	4310-4400	4410-4500	4510-4600	4610-4700	4710-4800	4810-4900	4910-5000	5010-5250	5260-5500
5490	5580	5690	5770	5970	5970	6170	6170	6510	6510	6730	6170	6900	7290	7710	7710	8060	8060	8410	8570
5680	5780	5890	5980	6210	6210	6550	6550	6750	6750	6990	6550	7160	7540	8030	8030	8390	8390	8760	8950
5760	5850	5970	6060	6380	6380	6670	6670	6850	6850	7040	6670	7290	7680	8110	8110	8410	8410	8770	8950
5990	6150	6260	6320	6650	6650	6950	6950	7150	7150	7350	6950	7610	7990	8450	8450	8750	8750		
6600	6700	6890	6970	7190	7190	7520	7520	7740	8200	8480	7980	8690	8690	9170	9170	9590	9590		
6880	7000	7090																	
6890	7000	7090																	
7120	7240	7340																	
7250	7370	7570																	

Napęd Spin 23
 Napęd Spin 41 (SN6041 + SNA30)

Napęd Spin 22
 Napęd Spin 41L (SN6041 + SNA6)

Szerokość (mm) - Dostępność co 10 mm

3210-3300	3310-3400	3410-3500	3510-3600	3610-3700	3710-3800	3810-3900	3910-4000	4010-4100	4110-4200	4210-4300	4310-4400	4410-4500	4510-4600	4610-4700	4710-4800	4810-4900	4910-5000	5010-5250	5260-5500
6380	6490	6630	6750	7000	7000	7250	7250	7650	7650	7930	7930	8150	8480	8970	8970	9370	9370	9800	10020
6630	6750	6890	7020	7300	7300	7700	7700	7960	7960	8260	8260	8480	8820	9370	9370	9780	9780	10230	10490
6760	6880	7030	7150	7530	7530	7880	7880	8130	8130	8380	8380	8700	9030	9520	9520	9880	9880	10330	10580
7040	7240	7380	7470	7870	7870	8240	8240	8500	8500	8760	8760	9090	9420	9940	9940	10310	10310		
7710	7850	8070	8190	8480	8480	8870	8870	9160	9560	9920	9920	10190	10190	10740	10740	11230	11230		
8050	8200	8330																	
8110	8260	8390																	
8400	8560	8690																	
8580	8750	8980																	

Napęd Spin 23
 Napęd Spin 41 (SN6041 + SNA30)

Napęd Spin 22
 Napęd Spin 41L (SN6041 + SNA6)

Szerokość (mm) - Dostępność co 10 mm

3210-3300	3310-3400	3410-3500	3510-3600	3610-3700	3710-3800	3810-3900	3910-4000	4010-4100	4110-4200	4210-4300	4310-4400	4410-4500	4510-4600	4610-4700	4710-4800	4810-4900	4910-5000	5010-5250	5260-5500
6190	6300	6430	6540	6780	6780	7030	7030	7410	7410	7670	7670	7880	8180	8650	8650	9040	9040	9450	9660
6420	6540	6680	6790	7060	7060	7460	7460	7700	7700	7980	7980	8200	8500	9030	9030	9430	9430	9860	10110
6540	6660	6800	6920	7280	7280	7620	7620	7860	7860	8090	8090	8390	8690	9170	9170	9510	9510	9940	10170
6820	7000	7140	7220	7600	7600	7960	7960	8210	8210	8460	8460	8770	9060	9570	9570	9920	9920		
7460	7590	7810	7920	8190	8190	8570	8570	8850	9200	9540	9540	9800	9800	10330	10330	10810	10810		
7790	7930	8050																	
7840	7980	8100																	
8110	8260	8390																	
8240	8390	8620																	

Napęd Spin 23
 Napęd Spin 41 (SN6041 + SNA30)

Napęd Spin 22
 Napęd Spin 41L (SN6041 + SNA6)

Szerokość (mm) - Dostępność co 10 mm

3210-3300	3310-3400	3410-3500	3510-3600	3610-3700	3710-3800	3810-3900	3910-4000	4010-4100	4110-4200	4210-4300	4310-4400	4410-4500	4510-4600	4610-4700	4710-4800	4810-4900	4910-5000	5010-5250	5260-5500
6450	6570	6710	6830	7090	7090	7350	7350	7750	7750	8030	8030	8260	8590	9080	9080	9480	9480	9910	10140
6710	6840	6980	7100	7390	7390	7800	7800	8060	8060	8360	8360	8600	8940	9490	9490	9910	9910	10360	10630
6840	6970	7130	7250	7630	7630	7990	7990	8240	8240	8500	8500	8820	9160	9650	9650	10020	10020	10470	10730
7140	7340	7480	7580	7980	7980	8350	8350	8620	8620	8890	8890	9220	9560	10080	10080	10460	10460		
7810	7950	8170	8290	8590	8590	8990	8990	9280	9690	10050	10050	10330	10330	10880	10880	11380	11380		
8150	8310	8440																	
8220	8370	8510																	
8510	8670	8820																	
8700	8870	9110																	

Napęd Spin 23
 Napęd Spin 41 (SN6041 + SNA30)

Napęd Spin 22
 Napęd Spin 41L (SN6041 + SNA6)

Nice Opcje dodatkowe do bram 60 mm

Nazwa opcji	Opis/Uwagi dodatkowe	Dopłata netto	j.m.	Wymiary standard.	Wymiary specjalne
Zamiana napędu w bramie automatycznej z napędem SPIN z prowadzeniem obniżonym L*					
* Zamiana napędu SPIN 23 na SPIN 22	Dopłata do bramy automatycznej z napędem SPIN o wysokości od 2300 mm do 2375 mm z prowadzeniem obniżonym L (ze sprężynami skrętnymi z tyłu)	150,00	szt.	•	•
* Zamiana napędu SPIN 41 na SPIN 41L	Dopłata do bramy automatycznej z napędem SPIN o wysokości od 2300 mm do 2375 mm z prowadzeniem obniżonym L (ze sprężynami skrętnymi z tyłu)	180,00	szt.	•	•
Opcje prowadzeń					
Obniżone L, sprężyny skrętne z tyłu. Nadproże min. R: 150/A: 160 mm	Bramy o szerokości B ≤ 4500 mm	175,00	kpl.	•	•
	Bramy o szerokości B > 4500 mm	250,00	kpl.	•	•
Standardowe podwyższone NH	Sprężyny skrętne z przodu. Nadproże min. R: 350/A: 400 mm	0,00	kpl.	-	•
Klamki z zamkiem i uchwyty					
Klamka czarna	Klamka zewnętrzna czarna z zamkiem (3 klucze)	179,00	szt.	•	•
Klamka satynowana	Klamka zewn. w kolorze satynowanym z zamkiem (3 klucze)	179,00	szt.	•	•
Klamka złota	Klamka zewn. w kolorze starego złota z zamkiem (3 klucze)	245,00	szt.	•	•
Uchwyt czarny	Uchwyt dwustronny czarny (w dolnej sekcji)	50,00	szt.	•	•
Uchwyt satynowany	Uchwyt dwustronny w kolorze satynowanym (w dolnej sekcji)	55,00	szt.	•	•
Uchwyt złoty	Uchwyt dwustronny w kolorze satrego złota (w dolnej sekcji)	65,00	szt.	•	•
Ryglowanie dwustronne zamka	Dopłata do zamka jednostronnego w bramie ręcznej. Niedostępne w bramach z drzwiami serwisowymi. Max. szerokość bramy 5000 mm	179,00	szt.	-	•
Wysprzęglanie awaryjne z zewnątrz do bram z zamkiem					
SPA2	Bramy automatyczne z napędem SPIN (tabela zast. str. 65)	80,00	szt.	•	•
OTA11	Bramy automatyczne z napędem SPIN (tabela zast. str. 65)	90,00	szt.	•	•
MU	Bramy automatyczne z napędem SHEL	80,00	szt.	•	-
Dodatkowe elementy montażowe					
Kątownik boczny	Kątownik do montażu bocznego prowadnicy pionowej (ilość uzależniona od H bramy)	8,00	szt.	•	•
Uchwyt listy nadprożowej	Do nadproży ocieplonych styropianem (maks. 90 mm). Optymalne zastosowanie co 500 mm.	10,00	szt.	•	•
Kątownik perforowany	30 x 30 mm, długość L = 2000 mm	35,00	szt.	•	•
Przeszklenia					
Opcje przeszkleń str. 64					•
Lakierowanie (pozostałe opcje)					
Lakierowanie płaszcza bramy od wewnątrz	Obejmuje lakierowanie okuć bocznych	125,00	m ²	•	•
Lakierowanie strukturalne	Dopłata do ceny bramy w dowolnym kolorze RAL. Tylko bramy SILK. Kolory RAL (z wyłączeniami)**	50,00	m ²	-	•
Inne					
Przedłużenie wału		50,00	mb	•	•
Ujednolicenie	Ujednolicenie usytuowania przeszkleń lub przetłoczeń. Każdorazowo na zapytanie	220,00	szt.	•	•
Droga radiowa/dodatkowe piloty					
FLO1RE	Pilot 1-kanalowy FLO1RE	75,00	szt.	•	•
FLO2RE	Pilot 2-kanalowy FLO1RE	80,00	szt.	•	•
FLO4RE	Pilot 4-kanalowy FLO1RE	90,00	szt.	•	•
ON3EBD 	Pilot 3-kanalowy, dwukierunkowy BiDi, informujący o statusie bramy, z technologią NFC	80,00	szt.	•	•
INT1 (Pilot 1-kanalowy)	Dostępne kolory: czarny (Y), czerwony (R), różowy (L), zielony (G), niebieski (B)	75,00	szt.	•	•
INT2 (Pilot 2-kanalowy)		80,00			
SMX2R	Radioodbiornik uniwersalny 2-kanalowy SMX2R	195,00	szt.	•	•

** z wyłączeniem kolorów perłowych, fluorescencyjnych i metalizowanych

Nice Opcje dodatkowe do bram 60 mm

Nazwa opcji	Opis/Uwagi dodatkowe	Dopłata netto	j.m.	Spr. skr. wym. stand.	Spr. skr. wym. spec.
Fotokomórki					
EPMB	Linia fotokomórek EPMB do napędu SPIN	190,00	kpl.	•	•
BF	Linia fotokomórek BF do napędu SHEL	125,00	kpl.	•	•
EPMOR	Linia fotokomórek z odbłaskiem (SPIN - konieczne przeprogramowanie Wejścia 1 lub 2)	250,00	kpl.	•	•
Lampy sygnalizacyjne					
ELDC (do napędów SPIN)	Lampa sygnalizacyjna LED z wbudowaną anteną 433,92 MHz	130,00	szt.	•	•
Akumulator do zasilania awaryjnego do napędów SPIN					
Akumulator PS124	Do zasilania awaryjnego, z wbudowaną kartą ładowania	290,00	szt.	•	•
Moduł Wi-Fi (do napędów SPIN)					
Moduł Wi-Fi	Moduł do zdalnego zarządzania automatyką domową	300,00	szt.	•	•



Możliwość zastosowania przeszkleń tylko w ramach o wymiarach specjalnych.



Nazwa opcji	Opis/Uwagi dodatkowe	Dopłata netto	j.m.	E120 Spr. nac.	Spr. skr. wym. stand.	Spr. skr. wym. spec.
OPCJE PRZESZKLEŃ DO BRAM 40 mm *						
Okno prostokątne L2-B	Skręcane, wymiary zewnętrzne 633 x 332 mm, ramka czarna	185,00	szt.	-	-	•
Okno prostokątne L2-R	Skręcane, wymiary zewnętrzne 633 x 332 mm, ramka jednostronnie lakierowana na RAL**	245,00	szt.	-	-	•
Matowienie szyby	Dotyczy okien L2-B oraz L2-R	95,00	szt.	-	-	•
Okno owalne R10	Zatraskowe, wymiary zewnętrzne 663 x 343 mm, ramka czarna bez możliwości lakierowania	255,00	szt.	-	-	•
Sekcja IP-A anodowana	Sekcja IP z podwójną szybą. Maks. szerokość bramy 5000 mm	290,00	mb	-	-	•
Sekcja IP-R lakierowana na RAL**	Sekcja IP z podwójną szybą. Maks. szerokość bramy 5000 mm	350,00	mb	-	-	•
Sekcja IP C-A anodowana	Sekcja IP z przekładkami termicznymi z podwójną szybą. Maks. szerokość bramy 5000 mm	420,00	mb	-	-	•
Sekcja IP C-R lakierowana na RAL**	Sekcja IP z przekładkami termicznymi z podwójną szybą. Maks. szerokość bramy 5000 mm	480,00	mb	-	-	•

Nazwa opcji	Opis/Uwagi dodatkowe	Dopłata netto	j.m.	Spr. skr. wym. stand.	Spr. skr. wym. spec.
OPCJE PRZESZKLEŃ DO BRAM 60 mm *					
Okno prostokątne L60-B	Skręcane, wymiary zewnętrzne 636 x 332 mm, ramka czarna, pakiet szybowy 3x2mm	480,00	szt.	-	•
Okno prostokątne L60-R	Skręcane, wymiary zewnętrzne 636 x 332 mm, ramka jednostronnie lakierowana na RAL**	540,00	szt.	-	•

MAKSYMALNA ILOŚĆ OKIEN L2, R10, L60 ORAZ KRATEK WENTYLACYJNYCH W SEKCJI BRAMY				
Szerokość bramy	do 2599 mm	2600 - 3431 mm	3432 - 4264 mm	4265 - 5500 mm
Max. ilość okien	2	3	4	5

ILOŚĆ OKIEN W SEKCJI ALUMINIOWEJ IP W BRAMACH 40 mm				
Szerokość bramy	do 2500 mm	2501 - 3500 mm	3501 - 4500 mm	4501 - 5000 mm
Ilość okien	2	3	4	5

* wszystkie ceny dotyczą produktów zamawianych w bramie

** z wyłączeniem kolorów perłowych, fluorescencyjnych i metalizowanych

Nice Napędy do bram automatycznych

SPIN23BD*



- Zastosowanie w bramach automatycznych do 4500x2375 mm (wysokość 2375 mm ze standardowym nadprożem),
- Siłownik o sile uciążu 650N,
- Jednoelementowa szyna prowadząca o dł. 3 m z paskiem zbrojonym,
- Centrala sterująca BLUEBUS,
- Droga radiowa BiDi FLOR, pilot ON3EBD - 1 szt.,
- Oświetlenie – żarówka LED,
- Tryb uśpienia w stanie spoczynku,

- Amperometryczny system wykrywania przeszkody,
- Zwolnienie prędkości podczas otwierania i zamykania bramy,
- Współpraca z fotokomórkami EPMB (opcja).

SPIN22BD*



- Zastosowanie w bramach automatycznych do szerokości 4200 mm i wysokości ponad 2375 mm, oraz w bramach do szerokości 4500 i wysokości 2375 mm z obniżonym nadprożem,
- Siłownik o sile uciążu 650N,
- Dwuelementowa szyna prowadząca 3 m + 1 m z paskiem zbrojonym,
- Centrala sterująca BLUEBUS,

- Droga radiowa BiDi FLOR, pilot ON3EBD - 1 szt.,
- Oświetlenie – żarówka LED,
- Tryb uśpienia w stanie spoczynku,
- Amperometryczny system wykrywania przeszkody,
- Zwolnienie prędkości podczas otwierania i zamykania bramy,
- Współpraca z fotokomórkami EPMB (opcja).



* standardowa kompletacja napędów SPIN
(1 pilot 2-kanalowy FLO2RE) dostępna do 30.06.2019 r.
Napędy z drogą radiową BiDi dostępne od 01.07.2019 r.

SPIN 41BD / 41LBD*



- Zastosowanie w bramach automatycznych:
 - SPIN41 od 4510x1700 mm do 5500x2375 mm (wys. 2375 mm tylko z prowadzeniem STH)
 - SPIN41L szer. od 4210 mm i wys. ponad 2375 mm oraz wys. 2375 mm z prowadz. LH,
- Siłownik SN6041 o sile uciążu 1000N,
- Jednoelementowa szyna prowadząca SNA30 o dł. 3 m z paskiem zbrojonym (SPIN40),
- Dwuelementowa szyna prowadząca SNA6 o dł. 3m + 1m z paskiem zbrojonym (SPIN41L),

- Centrala sterująca BLUEBUS,
- Droga radiowa BiDi FLOR, pilot ON3EBD - 1 szt.,
- Oświetlenie – żarówka LED,
- Współpraca z akumulatorem PS124 (opcja),
- Tryb uśpienia w stanie spoczynku,
- Amperometryczny system wykrywania przeszkody,
- Zwolnienie prędkości podczas otwierania i zamykania bramy,
- Współpraca z fotokomórkami EPMB (opcja).

SHEL 75 / 75L



- Zastosowanie w bramach automatycznych:
 - SHEL 75 do szer. 4000 mm i do wys. 2250 mm,
 - SHEL 75L w bramach o wys. 2375 mm oraz 2500 mm i szer. do 4000 mm,
- Siłownik o sile uciążu 750N,
- Jednoelementowa szyna prowadząca o dł. 2850 mm z łańcuchem (SHEL 75), z przedłużeniem szyny 1 m z łańcuchem i spinką SH1 (SHEL 75L),
- Wbudowana centrala sterująca,

- Zintegrowany radioodbiornik FLO/FLOR/SMILO,
- Amperometryczny system wykrywania przeszkody,
- Piloty 4-kanalowe FLO4RE – 2 szt.,
- Wbudowane oświetlenie,
- Częściowe otwieranie,
- Współpraca z fotokomórkami BF/EPM (opcja).

Nice Tabela zastosowań wysprzęglania SPA 2, OTA11 do napędów Spin

		Szerokość (mm)																			
		2000	2200	2300	2400	2600	2700	2800	2900	3100	3200	3300	3400	3600	3800	4000	4100	4500	5000	5500	6000
Wysokość (mm)	1700	SPA 2	SPA 2	SPA 2	SPA 2	SPA 2	SPA 2	SPA 2	SPA 2	SPA 2	SPA 2	SPA 2	SPA 2	SPA 2	SPA 2	SPA 2	SPA 2	SPA 2	SPA 2	SPA 2	SPA 2
	1800	SPA 2	SPA 2	SPA 2	SPA 2	SPA 2	SPA 2	SPA 2	SPA 2	SPA 2	SPA 2	SPA 2	SPA 2	SPA 2	SPA 2	SPA 2	SPA 2	SPA 2	SPA 2	SPA 2	SPA 2
	1900	SPA 2	SPA 2	SPA 2	SPA 2	SPA 2	SPA 2	SPA 2	SPA 2	SPA 2	SPA 2	SPA 2	SPA 2	SPA 2	SPA 2	SPA 2	SPA 2	SPA 2	SPA 2	SPA 2	SPA 2
	2000	SPA 2	SPA 2	SPA 2	SPA 2	SPA 2	SPA 2	SPA 2	SPA 2	SPA 2	SPA 2	SPA 2	SPA 2	SPA 2	SPA 2	SPA 2	SPA 2	SPA 2	SPA 2	SPA 2	SPA 2
	2050	SPA 2	SPA 2	SPA 2	SPA 2	SPA 2	SPA 2	SPA 2	SPA 2	SPA 2	SPA 2	SPA 2	SPA 2	SPA 2	SPA 2	SPA 2	SPA 2	SPA 2	SPA 2	SPA 2	SPA 2
	2125	SPA 2	SPA 2	SPA 2	SPA 2	SPA 2	SPA 2	SPA 2	SPA 2	SPA 2	SPA 2	SPA 2	SPA 2	SPA 2	SPA 2	SPA 2	SPA 2	SPA 2	SPA 2	SPA 2	SPA 2
	2175	SPA 2	SPA 2	SPA 2	SPA 2	SPA 2	SPA 2	SPA 2	SPA 2	SPA 2	SPA 2	SPA 2	SPA 2	SPA 2	SPA 2	SPA 2	SPA 2	SPA 2	SPA 2	SPA 2	SPA 2
	2250	SPA 2	SPA 2	SPA 2	SPA 2	SPA 2	SPA 2	SPA 2	SPA 2	SPA 2	SPA 2	SPA 2	SPA 2	SPA 2	SPA 2	SPA 2	SPA 2	SPA 2	SPA 2	SPA 2	SPA 2
	2300	SPA 2	SPA 2	SPA 2	SPA 2	SPA 2	SPA 2	SPA 2	SPA 2	SPA 2	SPA 2	SPA 2	SPA 2	SPA 2	SPA 2	SPA 2	SPA 2	SPA 2	SPA 2	SPA 2	SPA 2
	2375	SPA 2	SPA 2	SPA 2	SPA 2	SPA 2	SPA 2	SPA 2	SPA 2	SPA 2	SPA 2	SPA 2	SPA 2	SPA 2	SPA 2	SPA 2	SPA 2	SPA 2	SPA 2	SPA 2	SPA 2
	2425	SPA 2	SPA 2	SPA 2	SPA 2	SPA 2	SPA 2	SPA 2	SPA 2	SPA 2	SPA 2	SPA 2	SPA 2	SPA 2	SPA 2	SPA 2	SPA 2	SPA 2	SPA 2	SPA 2	SPA 2
	2500	SPA 2	SPA 2	SPA 2	SPA 2	SPA 2	SPA 2	SPA 2	SPA 2	SPA 2	SPA 2	SPA 2	SPA 2	SPA 2	SPA 2	SPA 2	SPA 2	SPA 2	SPA 2	SPA 2	SPA 2
	2550	SPA 2	SPA 2	SPA 2	SPA 2	SPA 2	SPA 2	SPA 2	SPA 2	SPA 2	SPA 2	SPA 2	SPA 2	SPA 2	SPA 2	SPA 2	SPA 2	SPA 2	SPA 2	SPA 2	SPA 2
	2625	SPA 2	SPA 2	SPA 2	SPA 2	SPA 2	SPA 2	SPA 2	SPA 2	SPA 2	SPA 2	SPA 2	SPA 2	SPA 2	SPA 2	SPA 2	SPA 2	SPA 2	SPA 2	SPA 2	SPA 2
	2750	SPA 2	SPA 2	SPA 2	SPA 2	SPA 2	SPA 2	SPA 2	SPA 2	SPA 2	SPA 2	SPA 2	SPA 2	SPA 2	SPA 2	SPA 2	SPA 2	SPA 2	SPA 2	SPA 2	SPA 2
	2875	SPA 2	SPA 2	SPA 2	SPA 2	SPA 2	SPA 2	SPA 2	SPA 2	SPA 2	SPA 2	SPA 2	SPA 2	SPA 2	SPA 2	SPA 2	SPA 2	SPA 2	SPA 2	SPA 2	SPA 2
3000	SPA 2	SPA 2	SPA 2	SPA 2	SPA 2	SPA 2	SPA 2	SPA 2	SPA 2	SPA 2	SPA 2	SPA 2	SPA 2	SPA 2	SPA 2	SPA 2	SPA 2	SPA 2	SPA 2	SPA 2	

SPA 2 OTA 11

Nice Akcesoria



ON3EBD



FLO1RE

FLO2RE

FLO4RE

VR

SMX2R



INTI2Y

INTI2R

INTI2L

INTI2G

INTI2B

INTI2



ELDC



EPMB (Spin)



EPMOR



ELMM



BF (Shel)



Nice Wi-Fi



KLAMKA CZARNA



KLAMKA SATYNOWANA



KLAMKA STARE ZŁOTO



UCHWYT CZARNY



UCHWYT SATYNOWANY



UCHWYT STARE ZŁOTO

Nowy dwukierunkowy pilot Era One BiDi umożliwiający sterowanie bramami wjazdowymi i garażowymi. System BiDi kompatybilny jest ze wszystkimi silnikami Nice do bram wjazdowych oraz garażowych, wykorzystującymi modułowy nadajnik OXI BD. Pilot umożliwia sprawdzenie w dowolnym momencie m.in. statusu bramy wjazdowej lub garażowej (diody LED odpowiednim kolorem sygnalizuje czy brama jest otwarta, zamknięta czy częściowo otwarta). Po raz pierwszy w automatyce domowej zastosowano technologię Near Field Communication (NFC), umożliwiającą bezpośrednią komunikację pilota ze smartfonem.

Piloty Era One BiDi są kompatybilne z drogą radiową Flor.

Sterowanie radiowe Flor z kodem dynamicznie zmiennym o częstotliwości 433.92 MHz, 4,5 miliarda kombinacji:

- 1 - i 2 - kanałowe FLO2RE, VR,
- 4 - kanałowe FLO4RE,
- 1 - i 2 - kanałowe INTI.

Sterowanie radiowe Flor nie jest kompatybilne ze sterowaniem radiowym Smilo.

Możliwość zastosowania w sterowaniach napędów do rolet i markiz.

Bezpieczeństwo użytkownika: kod dynamicznie zmienny daje wysoki poziom bezpieczeństwa użytkownika, kod niemożliwy do skopiowania.

Sterowanie Flor: zasięg do 200 m z anteną ABFKIT/ABF w terenie otwartym.

Lampa sygnalizacyjna ELDC, 12 V (BLUEBUS) i 24 V z wbudowaną anteną 433.92 MHz.

Fotokomórki EPMB do montażu zewnętrznego w technologii BLUEBUS. Fotokomórki mogą pracować na dwóch poziomach zasięgu - do 15 m i do 30 m.

Wersja bezprzebieżnikowa BLUEBUS, EPMB/EPMOB, EPMOR (refleksyjne) łatwy i szybki montaż za pomocą przewodu 2-żyłowego, adresowanie fotokomórek za pomocą zworek.

LED-owy moduł oświetlenia dodatkowego - ELMM. Moduł ten można zamontować we wnętrzu obudowy fotokomórek lusterkowych EPMOR lub w obudowie przystosowanych do tego siłowników Nice. Moduł zasilany jest napięciem 12/24 V AC/DC i pobiera moc 1 W. ELMM może pełnić funkcję dodatkowego oświetlenia otoczenia bramy lub funkcję sygnalizacyjną w zależności od tego, do jakiego wyjścia w centrali BLUEBUS go podłączymy i jak to wyjście zaprogramujemy.

Fotokomórki BF do montażu zewnętrznego. Technologia przebieżnikowa BF stosowana do urządzeń z klasycznym wejściem FOTO/STOP. Fotokomórki mogą pracować na dwóch poziomach zasięgu - do 15 m i do 30 m.

Sterownik elektroniczny Nice Wi-Fi, przeznaczony do zdalnego sterowania automatyką domową z dowolnego miejsca na świecie, za pośrednictwem telefonu komórkowego. Moduł współdziała z aplikacją Nice Wi-Fi, którą można pobrać bezpłatnie z App Store oraz Google Play.

KLAMKI I UCHWYTY DO BRAM GARAŻOWYCH

Zamek zatrzaskowy wyposażony w jednostronną wkładkę patentową. Możliwość obsługi od strony zewnętrznej (3 klucze), jak i wewnętrznej (zasuwka).

Od strony zewnętrznej klamka z szyldem wykonane z tworzywa sztucznego w kolorze czarnym, satynowanym lub starego złota.

Od strony wewnętrznej uchwyt z tworzywa sztucznego w kolorze czarnym.

Zamek standardowo montowany po lewej stronie bramy - patrząc od zewnątrz w drugiej sekcji od dołu. W bramach ręcznych oraz automatycznych montowany jako opcja dodatkowa. Konieczny w przypadku wysprężniania awaryjnego z zewnątrz.

Uchwyty dwustronne (opcja dodatkowa) montowane w dolnej sekcji bramy. Dostępne w kolorze czarnym, satynowanym lub starego złota. Od wewnątrz kolor czarny.

Nice Steel Classic NSC - Segmentowe bramy przemysłowe

Nice Steel Micro – Segmentowe bramy przemysłowe

Nice Steel Basic - Segmentowe bramy przemysłowe



Nice Steel Classic NSC/Steel Micro NSM

ręczne kolory standardowe

Charakterystyka bram:

- Segmentowa brama przemysłowa stalowa z tłoczeniem wąskim NSC
- Segmentowa brama przemysłowa stalowa z V-profilowaniem NSM

Konstrukcja płaszczu bramy:

- Segmenty o wysokości 610 mm oraz 732 mm
- Ściany sekcji z blach stalowych o grubości 0,5 mm, ocynkowanych ogniowo, powleczonych poliestrem,
- Okucia boczne sekcji ocynkowane i pomalowane na kolor biały,
- Wypełnienie 40 mm bezfreonowa pianka poliuretanowa,
- Waga:
 - bramy o szerokości do 4750 mm: 13 kg/m²,
 - bramy o szerokości powyżej 4750 mm: 13,5 kg/m²,
- Wzór przetłoczeń: NSC – poziome wąskie, NSM – V-profilowanie,
- Faktura z zewnątrz: NSC – Stucco, NSM – gładka,
- Faktura wewnątrz: NSC – Stucco, NSM – Stucco,

Profile usztywniające:

- Stosowane w bramach o szerokości powyżej 4750 mm
- Liczba profili usztywniających równa się liczbie sekcji minus jeden

System prowadzenia:

- Konstrukcja stalowa, ocynkowana ogniowo,
- Sprężyny skrętne testowane na min. 25.000 cykli,
- Brama otwierana ręcznie wyposażona w linkę i uchwyt dwustronny,
- Standardowo 2 kątowniki perforowane 40x40x3000 mm (oprócz prowadzenia VL, VL-S i VL-K),
- Prowadzenie: Standard NP

Zabezpieczenia:

- Rygiel ręczny,
- Zabezpieczenie w przypadku pęknięcia sprężyn,
- Zabezpieczenie w przypadku pęknięcia linek,

Kolory:

- Kolor od zewnątrz: Grupa Kolorów Standardowych
- Kolor od wewnątrz: Biel (zbliżony do RAL 9010).

Pozostałe wymiary i modele dostępne na zapytanie.

Opcje dodatkowe str. 78-80

¹ W zakresie wysokości 1800 x 2210 mm ilość sekcji: 3, Max ilość sekcji IP: 2

Kolory standardowe:

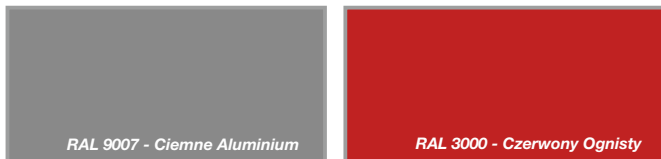

NICE STEEL CLASSIC NSC / STEEL MICRO NSM - ceny netto

Podział przy max wysokości:	Ilość sekcji	Max ilość sekcji IP	Wysokość (mm)	Szerokość (mm)			
				2250	2260-2500	2510-2750	2760-3000
do wys. 2948 mm	4	3	2250 ¹	3 090	3 280	3 440	3 640
			2260-2375	3 100	3 290	3 470	3 670
			2380-2500	3 190	3 390	3 570	3 780
			2510-2625	3 320	3 510	3 680	3 880
			2630-2750	3 390	3 590	3 790	4 000
do wys. 3680 mm	5	4	2760-2875	3 480	3 680	3 880	4 070
			2880-3000	3 790	3 940	4 060	4 260
			3010-3125	3 880	4 140	4 330	4 530
			3130-3250	3 980	4 220	4 430	4 680
			3260-3375	3 840	4 290	4 530	4 800
do wys. 4412 mm	6	5	3380-3500	4 260	4 460	4 620	4 940
			3510-3625	4 340	4 530	4 720	5 040
			3630-3750	4 610	4 780	5 050	5 310
			3760-3875	4 350	4 900	5 150	5 410
			3880-4000	4 450	4 960	5 240	5 590
	7	6	4010-4125	4 510	5 120	5 330	5 670
			4130-4250	4 810	5 280	5 680	5 900
			4260-4375	4 900	5 250	5 600	5 980
			4380-4500	5 070	5 410	5 750	6 140
			4510-4625	5 150	5 700	6 230	6 450
			4630-4750	5 230	5 800	6 350	6 560
			4760-4875	5 310	5 870	6 440	6 650
			4880-5000	5 390	5 940	6 460	6 990

Ilość okien w sekcji IP		2			
Max. ilość okien L2/L3/R10/kratek wentyl. w sekcji		2			
Max. ilość okien L1 w sekcji		1			
Dopłata za przeszklenie sekcją IP	IP-1 Sekcja IP anodowana z pojedynczą szybą ³	400	440	500	540
	IP-2 Sekcja IP anodowana z pojedynczą szybą ASC ⁴	620	650	770	820
	IP-3 Sekcja IP anodowana z podwójną szybą ³	540	580	670	720
	IP-4 Sekcja IP anodowana z podwójną szybą ASC ⁴	800	890	1 000	1 090
	IP-5 Sekcja IP anodowana z blachą perforowaną ^{5,6}	620	680	770	840
	IP-6 Sekcja IP anodowana z siatką aluminiową ^{5,6}	710	780	890	970
	IP-7 Sekcja anodowana z aluminiową blachą perforowaną (otwory okrągłe o średnicy 10 mm) ⁶	950	1 050	1 190	1 290
	IP-8 Sekcja anodowana z przegrodą termiczną z podwójną szybą ³	990	1 070	1 240	1 320
	IP-9 Sekcja anodowana z przegrodą termiczną z podwójną szybą ASC ⁴	1 490	1 640	1 860	2 020

² W bramach o szerokości B > 6000 mm ilość sekcji IP/sekcji z oknami powyżej 1 szt. na zapytanie.

³ Tylko jako sekcja środkowa lub górna zamontowana w bramie.

⁴ Szyba ASC o podwyższonej odporności na zarysowania. Tylko jako sekcja środkowa lub górna zamontowana w bramie.

⁵ Blacha stalowa 1 mm. Otwory 10 x 10 mm rozmieszczone co 8 mm

⁶ Rama sekcji IP anodowana - wypełnienie lakierowane w kolorze RAL 9006. Rama sekcji IP lakierowana - wypełnienie lakierowane w tym samym kolorze.

UWAGA. Pogrubioną czcionką w tabeli cenowej oznaczone są bramy o powierzchni > 32 m² (wał 1 ¼ cala)

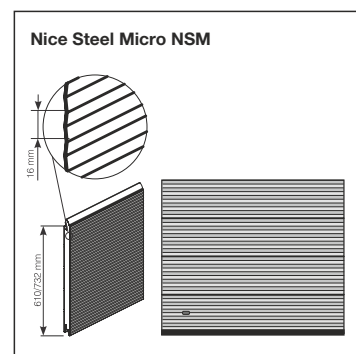
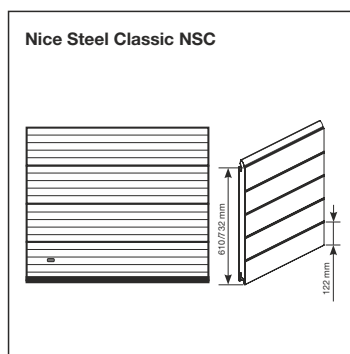

Segmentowa brama przemysłowa z przetłoczeniem wąskim lub V-profilowaniem

Szerokość (mm)

Wysokość (mm)	3010-3250	3260-3500	3510-3750	3760-4000	4010-4250	4260-4500	4510-4750	4760-5000	5010-5250	5260-5500	5510-5750	5760-6000	6010-6250	6260-6500	6510-6750	6760-7000
2250'	3 820	4 000	4 170	4 350	4 530	4 810	5 070	5 450	5 860	6 100	6 260	6 690	7 110	7 600	7 790	8 140
2260-2375	3 860	4 030	4 200	4 410	4 610	4 860	5 130	5 510	5 870	6 180	6 350	6 740	7 190	7 750	8 120	8 640
2380-2500	3 960	4 150	4 330	4 600	4 850	5 080	5 290	5 630	6 050	6 330	6 560	6 950	7 670	8 330	8 520	8 880
2510-2625	4 090	4 270	4 460	4 720	4 980	5 240	5 440	5 840	6 300	6 540	6 720	7 130	7 770	8 530	8 730	9 080
2630-2750	4 200	4 410	4 610	4 890	5 160	5 390	5 600	6 010	6 480	6 770	6 990	7 740	8 300	8 770	9 020	9 420
2760-2875	4 340	4 570	4 800	5 040	5 290	5 520	5 760	6 170	6 640	7 090	7 460	7 980	8 480	9 080	9 310	9 740
2880-3000	4 500	4 780	5 050	5 320	5 600	5 860	6 130	6 700	7 280	7 770	8 160	8 600	9 000	9 610	9 920	10 470
3010-3125	4 730	5 000	5 280	5 510	5 740	6 010	6 290	7 000	7 730	8 130	8 440	8 940	9 280	9 860	10 140	10 690
3130-3250	4 930	5 160	5 390	5 680	5 980	6 260	6 520	7 180	7 890	8 300	8 610	9 180	9 510	10 060	10 390	10 950
3260-3375	5 050	5 350	5 620	5 870	6 130	6 520	6 920	7 470	8 090	8 480	8 790	9 380	9 710	10 290	10 590	11 160
3380-3500	5 250	5 440	5 740	5 990	6 260	6 720	7 160	7 850	8 570	8 840	8 970	9 570	10 020	10 690	10 960	11 500
3510-3625	5 350	5 620	5 860	6 130	6 380	6 800	7 230	7 940	8 720	9 100	9 410	9 740	10 200	10 880	11 290	11 970
3630-3750	5 550	5 820	6 070	6 340	6 610	7 040	7 440	8 220	9 100	9 550	9 880	10 410	10 790	11 460	11 930	12 750
3760-3875	5 670	5 940	6 190	6 580	6 960	7 340	7 710	8 450	9 260	9 710	10 040	10 590	11 190	12 070	12 380	13 030
3880-4000	5 900	6 150	6 420	6 690	7 280	7 620	7 930	8 710	9 590	9 970	10 210	10 780	11 380	12 250	12 570	13 230
4010-4125	6 010	6 290	6 540	6 990	7 430	7 860	8 280	8 950	9 740	10 330	10 780	10 960	11 610	12 460	12 790	13 460
4130-4250	6 110	6 420	6 690	7 130	7 560	8 050	8 490	9 180	9 970	10 530	10 950	11 190	11 770	12 660	13 230	14 120
4260-4375	6 220	6 740	7 200	7 590	7 980	8 340	8 640	9 340	10 130	10 640	11 000	12 170	13 070	13 220	13 580	14 310
4380-4500	6 530	6 970	7 420	7 770	8 120	8 610	9 070	9 770	10 590	11 110	11 490	11 940	13 230	14 200	14 670	15 590
4510-4625	6 640	7 090	7 540	7 930	8 320	8 770	9 230	10 010	10 900	11 540	12 070	12 680	13 360	14 400	15 030	17 440
4630-4750	6 760	7 200	7 640	8 130	8 610	8 990	9 370	10 270	11 130	11 840	12 430	13 190	13 700	14 590	16 940	17 680
4760-4875	6 870	7 430	7 970	8 370	8 750	9 150	9 530	10 410	11 390	12 070	12 600	13 380	14 380	15 750	17 160	17 920
4880-5000	7 150	7 620	8 090	8 490	8 890	9 270	9 660	10 530	11 540	12 230	12 780	13 970	15 220	17 160	17 400	18 490
	3			4			5			6 ²			7 ²			
	3			4			5			6 ²			7 ²			
	2		3			4 ²			5 ²							
	560	590	670	690	730	980	1 020	1 060	1 090	1 170	1 330	1 360	1 880	1 930	2 020	2 070
	850	900	1 020	1 050	1 100	1 560	1 440	1 490	1 540	2 190	2 330	2 380	2 980	3 050	3 200	3 280
	770	830	900	950	1 000	1 190	1 270	1 330	1 380	1 470	1 520	1 570	1 970	2 030	2 120	2 190
	1 170	1 240	1 360	1 440	1 520	1 880	1 840	1 930	2 010	2 490	2 610	2 700	3 150	3 250	3 400	3 500
	900	950	1 040	1 100	1 170	1 440	1 420	1 470	1 540	1 910	2 000	2 070	2 410	2 490	2 600	2 680
	1 040	1 090	1 190	1 270	1 350	1 660	1 630	1 700	1 770	2 200	2 300	2 380	2 770	2 860	2 990	3 080
	1 390	1 470	1 600	1 710	1 810	2 220	2 190	2 270	2 370	2 940	3 080	3 180	3 720	3 840	4 010	4 130
	1 430	1 530	1 670	1 760	1 860	2 210	2 360	2 460	2 560							
	2 170	2 290	2 510	2 670	2 820	3 470	3 410	3 560	3 720							

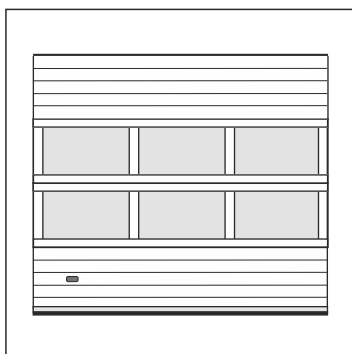

Brama NSC z sekcjami IP (opcja)

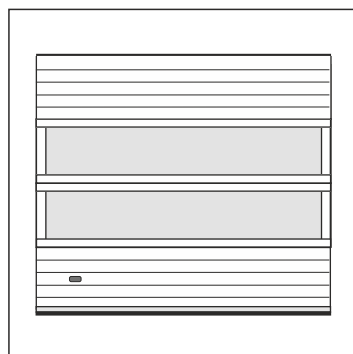

Brama NSC z sekcjami IP bez słupków (opcja)

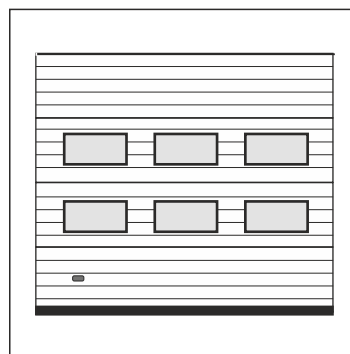

Brama NSC z oknami L2 (opcja)

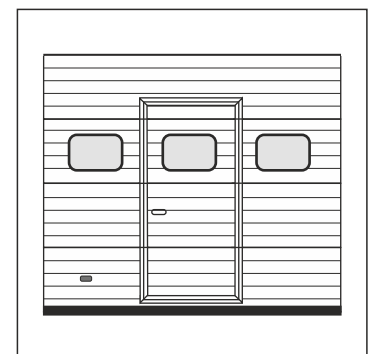

Brama NSC z drzwiami serwisowymi i oknami R10 (opcja)

Nice Steel Classic NSC/Steel Micro NSM z zestawem automatyki - tryb pracy TOTMAN

NICE STEEL CLASSIC NSC / STEEL MICRO NSM - ceny netto

Charakterystyka bram:

- Segmentowa brama przemysłowa stalowa z tłoczeniem wąskim NSC
- Segmentowa brama przemysłowa stalowa z V-profilowaniem NSM

Konstrukcja płaszczka bramy:

- Segmenty o wysokości 610 mm oraz 732 mm
- Ściany sekcji z blach stalowych o grubości 0,5 mm, ocynkowanych ogniowo, powleczonych poliestrem,
- Okucia boczne sekcji ocynkowane i pomalowane na kolor biały,
- Wypełnienie 40 mm bezfreonowa pianka poliuretanowa,
- Waga:
 - bramy o szerokości do 4750 mm: 13 kg/m²,
 - bramy o szerokości powyżej 4750 mm: 13,5 kg/m²,
- Wzór przetłoczeń: NSC – poziome wąskie, NSM – V-profilowanie,
- Faktura z zewnątrz: NSC – Stucco, NSM – gładka,
- Faktura wewnątrz: NSC – Stucco, NSM – Stucco,

Profile usztywniające:

- Stosowane w bramach o szerokości powyżej 4750 mm
- Liczba profili usztywniających równa się liczbie sekcji minus jeden

System prowadzenia:

- Konstrukcja stalowa, ocynkowana ogniowo,
- Sprężyny skrętne testowane na min. 25.000 cykli,
- Brama otwierana ręcznie wyposażona w linkę i uchwyt dwustronny,
- Standardowo 2 kątowniki perforowane 40x40x3000 mm (oprócz prowadzenia VL, VL-S i VL-K),
- Prowadzenie: Standard NP

Zabezpieczenia:

- Rygiel ręczny,
- Zabezpieczenie w przypadku pęknięcia sprężyn,
- Zabezpieczenie w przypadku pęknięcia linek,

Kolory:

- Kolor od zewnątrz: Grupa Kolorów Standardowych
- Kolor od wewnątrz: Biel (zbliżony do RAL 9010).

Pozostałe wymiary i modele dostępne na zapytanie.

Opcje dodatkowe str. 78-80

¹ W zakresie wysokości 1800 x 2210 mm ilość sekcji: 3, Max ilość sekcji IP: 2

Kolory standardowe:

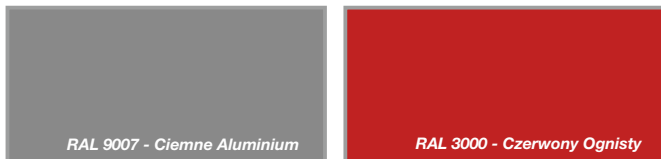

Podział przy max wysokości:	Ilość sekcji	Max ilość sekcji IP	Wysokość (mm)	Szerokość (mm)			
				2250	2260-2500	2510-2750	2760-3000
do wys. 2948 mm	4	3	2250 ¹	5 040	5 230	5 390	5 590
			2260-2375	5 050	5 240	5 420	5 620
			2380-2500	5 140	5 340	5 520	5 730
			2510-2625	5 270	5 460	5 630	5 830
			2630-2750	5 340	5 540	5 740	5 950
do wys. 3680 mm	5	4	2760-2875	5 430	5 630	5 830	6 020
			2880-3000	5 740	5 890	6 010	6 210
			3010-3125	5 830	6 090	6 280	6 480
			3130-3250	5 930	6 170	6 380	6 630
			3260-3375	5 790	6 240	6 480	6 750
do wys. 4412 mm	6	5	3380-3500	6 210	6 410	6 570	6 890
			3510-3625	6 290	6 480	6 670	6 990
			3630-3750	6 560	6 730	7 000	7 260
			3760-3875	6 300	6 850	7 100	7 360
			3880-4000	6 400	6 910	7 190	7 540
			4010-4125	6 460	7 070	7 280	7 620
			4130-4250	6 760	7 230	7 630	7 850
			4260-4375	6 850	7 200	7 550	7 930
			4380-4500	7 020	7 360	7 700	8 090
			4510-4625	7 100	7 650	8 180	8 400
7	6	6	4630-4750	7 180	7 750	8 300	8 510
			4760-4875	7 260	7 820	8 390	8 600
			4880-5000	7 340	7 890	8 410	8 940

Ilość okien w sekcji IP		2			
Max. ilość okien L2/L3/R10/kratek wentyl. w sekcji		2			
Max. ilość okien L1 w sekcji		1			
Dopłata za przeszklenie sekcją IP	IP-1 Sekcja IP anodowana z pojedynczą szybą ³	400	440	500	540
	IP-2 Sekcja IP anodowana z pojedynczą szybą ASC ⁴	620	650	770	820
	IP-3 Sekcja IP anodowana z podwójną szybą ³	540	580	670	720
	IP-4 Sekcja IP anodowana z podwójną szybą ASC ⁴	800	890	1 000	1 090
	IP-5 Sekcja IP anodowana z blachą perforowaną ^{5,6}	620	680	770	840
	IP-6 Sekcja IP anodowana z siatką aluminiową ^{5,6}	710	780	890	970
	IP-7 Sekcja anodowana z aluminiową blachą perforowaną (otwory okrągłe o średnicy 10 mm) ⁶	950	1 050	1 190	1 290
	IP-8 Sekcja anodowana z przegrodą termiczną z podwójną szybą ³	990	1 070	1 240	1 320
	IP-9 Sekcja anodowana z przegrodą termiczną z podwójną szybą ASC ⁴	1 490	1 640	1 860	2 020

² W bramach o szerokości B > 6000 mm ilość sekcji IP/sekcji z oknami powyżej 1 szt. na zapytanie.

³ Tylko jako sekcja środkowa lub górna zamontowana w bramie.

⁴ Szyba ASC o podwyższonej odporności na zarysowania. Tylko jako sekcja środkowa lub górna zamontowana w bramie.

⁵ Blacha stalowa 1 mm. Otwory 10 x 10 mm rozmieszczone co 8 mm

⁶ Rama sekcji IP anodowana - wypełnienie lakierowane w kolorze RAL 9006. Rama sekcji IP lakierowana - wypełnienie lakierowane w tym samym kolorze.

UWAGA. Pogrubioną czcionką w tabeli cenowej oznaczone są bramy o powierzchni > 32 m² (wał 1 ¼ cala)

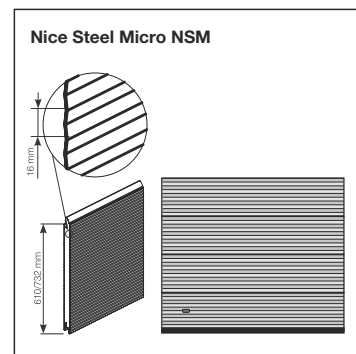
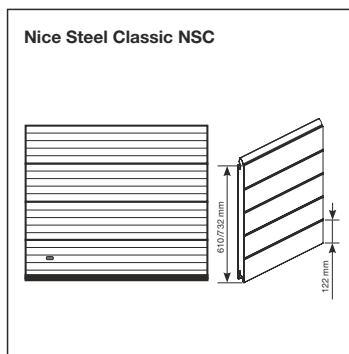

Segmentowa brama przemysłowa z przetłoczeniem wąskim lub V-profilowaniem

Szerokość (mm)

Wysokość (mm)	3010-3250	3260-3500	3510-3750	3760-4000	4010-4250	4260-4500	4510-4750	4760-5000	5010-5250	5260-5500	5510-5750	5760-6000	6010-6250	6260-6500	6510-6750	6760-7000
2250'	5 770	5 950	6 120	6 300	6 480	6 760	7 020	7 400	7 810	8 050	8 210	8 640	9 060	9 550	9 740	10 090
2260-2375	5 810	5 980	6 150	6 360	6 560	6 810	7 080	7 460	7 820	8 130	8 300	8 690	9 140	9 700	10 070	10 590
2380-2500	5 910	6 100	6 280	6 550	6 800	7 030	7 240	7 580	8 000	8 280	8 510	8 900	9 620	10 280	10 470	10 830
2510-2625	6 040	6 220	6 410	6 670	6 930	7 190	7 390	7 790	8 250	8 490	8 670	9 080	9 720	10 480	10 680	11 030
2630-2750	6 150	6 360	6 560	6 840	7 110	7 340	7 550	7 960	8 430	8 720	8 940	9 690	10 250	10 720	10 970	11 370
2760-2875	6 290	6 520	6 750	6 990	7 240	7 470	7 710	8 120	8 590	9 040	9 410	9 930	10 430	11 030	11 260	11 690
2880-3000	6 450	6 730	7 000	7 270	7 550	7 810	8 080	8 650	9 230	9 720	10 110	10 550	10 950	11 560	11 870	12 420
3010-3125	6 680	6 950	7 230	7 460	7 690	7 960	8 240	8 950	9 680	10 080	10 390	10 890	11 230	11 810	12 090	12 640
3130-3250	6 880	7 110	7 340	7 630	7 930	8 210	8 470	9 130	9 840	10 250	10 560	11 130	11 460	12 010	12 340	12 900
3260-3375	7 000	7 300	7 570	7 820	8 080	8 470	8 870	9 420	10 040	10 430	10 740	11 330	11 660	12 240	12 540	13 110
3380-3500	7 200	7 390	7 690	7 940	8 210	8 670	9 110	9 800	10 520	10 790	10 920	11 520	11 970	12 640	12 910	13 450
3510-3625	7 300	7 570	7 810	8 080	8 330	8 750	9 180	9 890	10 670	11 050	11 360	11 690	12 150	12 830	13 240	13 920
3630-3750	7 500	7 770	8 020	8 290	8 560	8 990	9 390	10 170	11 050	11 500	11 830	12 360	12 740	13 410	13 880	14 700
3760-3875	7 620	7 890	8 140	8 530	8 910	9 290	9 660	10 400	11 210	11 660	11 990	12 540	13 140	14 020	14 330	14 980
3880-4000	7 850	8 100	8 370	8 640	9 230	9 570	9 880	10 660	11 540	11 920	12 160	12 730	13 330	14 200	14 520	15 180
4010-4125	7 960	8 240	8 490	8 940	9 380	9 810	10 230	10 900	11 690	12 280	12 730	12 910	13 560	14 410	14 740	15 410
4130-4250	8 060	8 370	8 640	9 080	9 510	10 000	10 440	11 130	11 920	12 480	12 900	13 140	13 720	14 610	15 180	16 070
4260-4375	8 170	8 690	9 150	9 540	9 930	10 290	10 590	11 290	12 080	12 590	12 950	14 120	15 020	15 170	15 530	16 260
4380-4500	8 480	8 920	9 370	9 720	10 070	10 560	11 020	11 720	12 540	13 060	13 440	13 890	15 180	16 150	16 620	17 540
4510-4625	8 590	9 040	9 490	9 880	10 270	10 720	11 180	11 960	12 850	13 490	14 020	14 630	15 310	16 350	16 980	19 390
4630-4750	8 710	9 150	9 590	10 080	10 560	10 940	11 320	12 220	13 080	13 790	14 380	15 140	15 650	16 540	18 890	19 630
4760-4875	8 820	9 380	9 920	10 320	10 700	11 100	11 480	12 360	13 340	14 020	14 550	15 330	16 330	17 700	19 110	19 870
4880-5000	9 100	9 570	10 040	10 440	10 840	11 220	11 610	12 480	13 490	14 180	14 730	15 920	17 170	19 110	19 350	20 440
	3			4			5			6 ²			7 ²			
	3			4			5			6 ²			7 ²			
	2		3			4 ²			5 ²							
	560	590	670	690	730	980	1 020	1 060	1 090	1 170	1 330	1 360	1 880	1 930	2 020	2 070
	850	900	1 020	1 050	1 100	1 560	1 440	1 490	1 540	2 190	2 330	2 380	2 980	3 050	3 200	3 280
	770	830	900	950	1 000	1 190	1 270	1 330	1 380	1 470	1 520	1 570	1 970	2 030	2 120	2 190
	1 170	1 240	1 360	1 440	1 520	1 880	1 840	1 930	2 010	2 490	2 610	2 700	3 150	3 250	3 400	3 500
	900	950	1 040	1 100	1 170	1 440	1 420	1 470	1 540	1 910	2 000	2 070	2 410	2 490	2 600	2 680
	1 040	1 090	1 190	1 270	1 350	1 660	1 630	1 700	1 770	2 200	2 300	2 380	2 770	2 860	2 990	3 080
	1 390	1 470	1 600	1 710	1 810	2 220	2 190	2 270	2 370	2 940	3 080	3 180	3 720	3 840	4 010	4 130
	1 430	1 530	1 670	1 760	1 860	2 210	2 360	2 460	2 560							
	2 170	2 290	2 510	2 670	2 820	3 470	3 410	3 560	3 720							

Charakterystyka zestawu TOTMAN:

- Silownik **NDCM0199**, SD-100-24 EL
- Zasilanie 3 x 400 V (gniazdo 5-pinowe, 16A)
- **Elektroniczne wyłączniki krańcowe**
- Średnica otworu na wał 1" (25,4 mm)
- Moment obrotowy 100 Nm

- Prędkość obrotowa 24 obr/min.
- Awaryjne otwieranie za pomocą łańcucha (5 mb w zestawie – efektywna długość 2,5 mb)
- Intensywność pracy ED 60%
- Centrala sterująca **D-PRO ACTION**
- Stopień zabezpieczenia: silnik IP 54, centrala IP65

- Przewód łączący silnik z centralą (7 mb)
- Przewód z gniazdem CEE (1 mb)

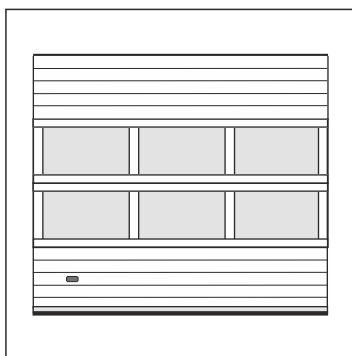

Brama NSC z sekcjami IP (opcja)

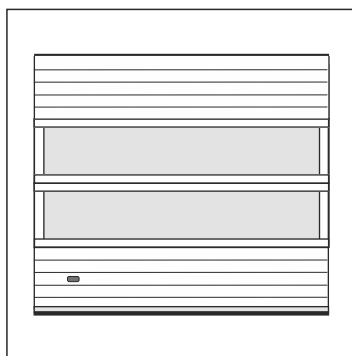

Brama NSC z sekcjami IP bez słupków (opcja)

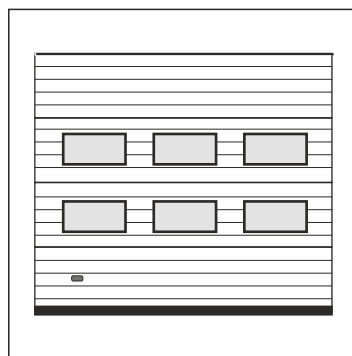

Brama NSC z oknami L2 (opcja)

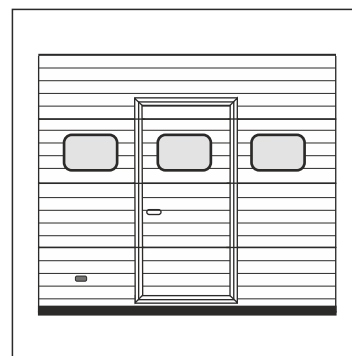

Brama NSC z drzwiami serwisowymi i oknami R10 (opcja)

Nice Steel Classic NSC/Steel Micro NSM z zestawem automatyki - tryb pracy AUTOMAT

NICE STEEL CLASSIC NSC / STEEL MICRO NSM - ceny netto

Charakterystyka bram:

- Segmentowa brama przemysłowa stalowa z tłoczeniem wąskim NSC
- Segmentowa brama przemysłowa stalowa z V-profilowaniem NSM

Konstrukcja płaszczka bramy:

- Segmenty o wysokości 610 mm oraz 732 mm
- Ściany sekcji z blach stalowych o grubości 0,5 mm, ocynkowane ogniowo, powleczonych poliestrem,
- Okucia boczne sekcji ocynkowane i pomalowane na kolor biały,
- Wypełnienie 40 mm bezfreonowa pianka poliuretanowa,
- Waga:
 - bramy o szerokości do 4750 mm: 13 kg/m²,
 - bramy o szerokości powyżej 4750 mm: 13,5 kg/m²,
- Wzór przetłoczeń: NSC – poziome wąskie, NSM – V-profilowanie,
- Faktura z zewnątrz: NSC – Stucco, NSM – gładka,
- Faktura wewnątrz: NSC – Stucco, NSM – Stucco,

Profile usztywniające:

- Stosowane w bramach o szerokości powyżej 4750 mm
- Liczba profili usztywniających równa się liczbie sekcji minus jeden

System prowadzenia:

- Konstrukcja stalowa, ocynkowana ogniowo,
- Sprężyny skrętne testowane na min. 25.000 cykli,
- Brama otwierana ręcznie wyposażona w linkę i uchwyt dwustronny,
- Standardowo 2 kątowniki perforowane 40x40x3000 mm (oprócz prowadzenia VL, VL-S i VL-K),
- Prowadzenie: Standard NP

Zabezpieczenia:

- Rygiel ręczny,
- Zabezpieczenie w przypadku pęknięcia sprężyn,
- Zabezpieczenie w przypadku pęknięcia linek,

Kolory:

- Kolor od zewnątrz: Grupa Kolorów Standardowych
- Kolor od wewnątrz: Biel (zbliżony do RAL 9010).

Pozostałe wymiary i modele dostępne na zapytanie.

Opcje dodatkowe str. 78-80

¹ W zakresie wysokości 1800 x 2210 mm ilość sekcji: 3, Max ilość sekcji IP: 2

Kolory standardowe:

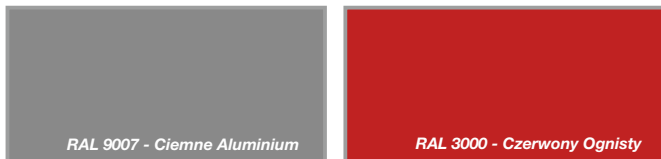

Podział przy max wysokości:	Ilość sekcji	Max ilość sekcji IP	Wysokość (mm)	Szerokość (mm)			
				2250	2260-2500	2510-2750	2760-3000
do wys. 2948 mm	4	3	2250 ¹	5 440	5 630	5 790	5 990
			2260-2375	5 450	5 640	5 820	6 020
			2380-2500	5 540	5 740	5 920	6 130
			2510-2625	5 670	5 860	6 030	6 230
			2630-2750	5 740	5 940	6 140	6 350
			2760-2875	5 830	6 030	6 230	6 420
do wys. 3680 mm	5	4	2880-3000	6 140	6 290	6 410	6 610
			3010-3125	6 230	6 490	6 680	6 880
			3130-3250	6 330	6 570	6 780	7 030
			3260-3375	6 190	6 640	6 880	7 150
			3380-3500	6 610	6 810	6 970	7 290
			3510-3625	6 690	6 880	7 070	7 390
do wys. 4412 mm	6	5	3630-3750	6 960	7 130	7 400	7 660
			3760-3875	6 700	7 250	7 500	7 760
			3880-4000	6 800	7 310	7 590	7 940
			4010-4125	6 860	7 470	7 680	8 020
			4130-4250	7 160	7 630	8 030	8 250
			4260-4375	7 250	7 600	7 950	8 330
			4380-4500	7 420	7 760	8 100	8 490
			4510-4625	7 500	8 050	8 580	8 800
			4630-4750	7 580	8 150	8 700	8 910
			4760-4875	7 660	8 220	8 790	9 000
do wys. 4412 mm	7	6	4880-5000	7 740	8 290	8 810	9 340

Ilość okien w sekcji IP		2			
Max. ilość okien L2/L3/R10/kratek wentyl. w sekcji		2			
Max. ilość okien L1 w sekcji		1			
Dopłata za przeszklenie sekcją IP	IP-1 Sekcja IP anodowana z pojedynczą szybą ³	400	440	500	540
	IP-2 Sekcja IP anodowana z pojedynczą szybą ASC ⁴	620	650	770	820
	IP-3 Sekcja IP anodowana z podwójną szybą ³	540	580	670	720
	IP-4 Sekcja IP anodowana z podwójną szybą ASC ⁴	800	890	1 000	1 090
	IP-5 Sekcja IP anodowana z blachą perforowaną ^{5,6}	620	680	770	840
	IP-6 Sekcja IP anodowana z siatką aluminiową ^{5,6}	710	780	890	970
	IP-7 Sekcja anodowana z aluminiową blachą perforowaną (otwory okrągłe o średnicy 10 mm) ⁶	950	1 050	1 190	1 290
	IP-8 Sekcja anodowana z przegrodą termiczną z podwójną szybą ³	990	1 070	1 240	1 320
	IP-9 Sekcja anodowana z przegrodą termiczną z podwójną szybą ASC ⁴	1 490	1 640	1 860	2 020

² W bramach o szerokości B > 6000 mm ilość sekcji IP/sekcji z oknami powyżej 1 szt. na zapytanie.

³ Tylko jako sekcja środkowa lub górna zamontowana w bramie.

⁴ Szyba ASC o podwyższonej odporności na zarysowania. Tylko jako sekcja środkowa lub górna zamontowana w bramie.

⁵ Blacha stalowa 1 mm. Otwory 10 x 10 mm rozmieszczone co 8 mm

⁶ Rama sekcji IP anodowana - wypełnienie lakierowane w kolorze RAL 9006. Rama sekcji IP lakierowana - wypełnienie lakierowane w tym samym kolorze.

UWAGA. Pogrubioną czcionką w tabeli cenowej oznaczone są bramy o powierzchni > 32 m² (wał 1 ¼ cala)

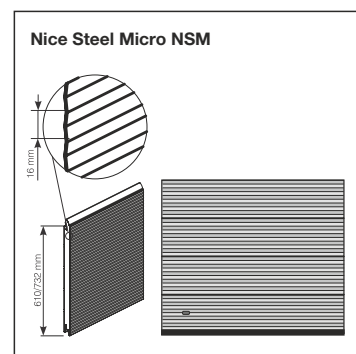
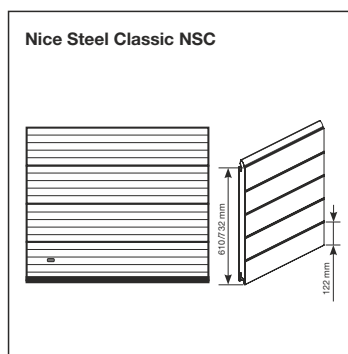

Segmentowa brama przemysłowa z przetłoczeniem wąskim lub V-profilowaniem

Szerokość (mm)

Wysokość (mm)	3010-3250	3260-3500	3510-3750	3760-4000	4010-4250	4260-4500	4510-4750	4760-5000	5010-5250	5260-5500	5510-5750	5760-6000	6010-6250	6260-6500	6510-6750	6760-7000
2250'	6 170	6 350	6 520	6 700	6 880	7 160	7 420	7 800	8 210	8 450	8 610	9 040	9 460	9 950	10 140	10 490
2260-2375	6 210	6 380	6 550	6 760	6 960	7 210	7 480	7 860	8 220	8 530	8 700	9 090	9 540	10 100	10 470	10 990
2380-2500	6 310	6 500	6 680	6 950	7 200	7 430	7 640	7 980	8 400	8 680	8 910	9 300	10 020	10 680	10 870	11 230
2510-2625	6 440	6 620	6 810	7 070	7 330	7 590	7 790	8 190	8 650	8 890	9 070	9 480	10 120	10 880	11 080	11 430
2630-2750	6 550	6 760	6 960	7 240	7 510	7 740	7 950	8 360	8 830	9 120	9 340	10 090	10 650	11 120	11 370	11 770
2760-2875	6 690	6 920	7 150	7 390	7 640	7 870	8 110	8 520	8 990	9 440	9 810	10 330	10 830	11 430	11 660	12 090
2880-3000	6 850	7 130	7 400	7 670	7 950	8 210	8 480	9 050	9 630	10 120	10 510	10 950	11 350	11 960	12 270	12 820
3010-3125	7 080	7 350	7 630	7 860	8 090	8 360	8 640	9 350	10 080	10 480	10 790	11 290	11 630	12 210	12 490	13 040
3130-3250	7 280	7 510	7 740	8 030	8 330	8 610	8 870	9 530	10 240	10 650	10 960	11 530	11 860	12 410	12 740	13 300
3260-3375	7 400	7 700	7 970	8 220	8 480	8 870	9 270	9 820	10 440	10 830	11 140	11 730	12 060	12 640	12 940	13 510
3380-3500	7 600	7 790	8 090	8 340	8 610	9 070	9 510	10 200	10 920	11 190	11 320	11 920	12 370	13 040	13 310	13 850
3510-3625	7 700	7 970	8 210	8 480	8 730	9 150	9 580	10 290	11 070	11 450	11 760	12 090	12 550	13 230	13 640	14 320
3630-3750	7 900	8 170	8 420	8 690	8 960	9 390	9 790	10 570	11 450	11 900	12 230	12 760	13 140	13 810	14 280	15 100
3760-3875	8 020	8 290	8 540	8 930	9 310	9 690	10 060	10 800	11 610	12 060	12 390	12 940	13 540	14 420	14 730	15 380
3880-4000	8 250	8 500	8 770	9 040	9 630	9 970	10 280	11 060	11 940	12 320	12 560	13 130	13 730	14 600	14 920	15 580
4010-4125	8 360	8 640	8 890	9 340	9 780	10 210	10 630	11 300	12 090	12 680	13 130	13 310	13 960	14 810	15 140	15 810
4130-4250	8 460	8 770	9 040	9 480	9 910	10 400	10 840	11 530	12 320	12 880	13 300	13 540	14 120	15 010	15 580	16 470
4260-4375	8 570	9 090	9 550	9 940	10 330	10 690	10 990	11 690	12 480	12 990	13 350	14 520	15 420	15 570	15 930	16 660
4380-4500	8 880	9 320	9 770	10 120	10 470	10 960	11 420	12 120	12 940	13 460	13 840	14 290	15 580	16 550	17 020	17 940
4510-4625	8 990	9 440	9 890	10 280	10 670	11 120	11 580	12 360	13 250	13 890	14 420	15 030	15 710	16 750	17 380	19 790
4630-4750	9 110	9 550	9 990	10 480	10 960	11 340	11 720	12 620	13 480	14 190	14 780	15 540	16 050	16 940	19 290	20 030
4760-4875	9 220	9 780	10 320	10 720	11 100	11 500	11 880	12 760	13 740	14 420	14 950	15 730	16 730	18 100	19 510	20 270
4880-5000	9 500	9 970	10 440	10 840	11 240	11 620	12 010	12 880	13 890	14 580	15 130	16 320	17 570	19 510	19 750	20 840
	3			4			5			6 ²			7 ²			
	3			4			5			6 ²			7 ²			
	2		3			4 ²			5 ²							
	560	590	670	690	730	980	1 020	1 060	1 090	1 170	1 330	1 360	1 880	1 930	2 020	2 070
	850	900	1 020	1 050	1 100	1 560	1 440	1 490	1 540	2 190	2 330	2 380	2 980	3 050	3 200	3 280
	770	830	900	950	1 000	1 190	1 270	1 330	1 380	1 470	1 520	1 570	1 970	2 030	2 120	2 190
	1 170	1 240	1 360	1 440	1 520	1 880	1 840	1 930	2 010	2 490	2 610	2 700	3 150	3 250	3 400	3 500
	900	950	1 040	1 100	1 170	1 440	1 420	1 470	1 540	1 910	2 000	2 070	2 410	2 490	2 600	2 680
	1 040	1 090	1 190	1 270	1 350	1 660	1 630	1 700	1 770	2 200	2 300	2 380	2 770	2 860	2 990	3 080
	1 390	1 470	1 600	1 710	1 810	2 220	2 190	2 270	2 370	2 940	3 080	3 180	3 720	3 840	4 010	4 130
	1 430	1 530	1 670	1 760	1 860	2 210	2 360	2 460	2 560							
	2 170	2 290	2 510	2 670	2 820	3 470	3 410	3 560	3 720							

Charakterystyka zestawu AUTOMAT (IMPULS):

- Silownik **NDCM0199**, SD-100-24 EL
- Zasilanie 3 x 400 V (gniazdo 5-pinowe, 16A)
- **Elektroniczne wyłączniki krańcowe**
- Średnica otworu na wał 1" (25,4 mm)
- Moment obrotowy 100 Nm
- Prędkość obrotowa 24 obr./min.

- Awaryjne otwieranie za pomocą łańcucha (5 mb w zestawie – efektywna długość 2,5 mb)
- Intensywność pracy ED 60%
- Centrala sterująca **D-PRO ACTION**
- Stopień zabezpieczenia: silnik IP 54, centrala IP65
- Przewód łączący silnik z centralą (7 mb)
- Przewód z gniazdem CEE (1 mb)

- 5-cio żyłowy kabel spiralny
- **Krawędziowe zabezpieczenie optyczne** (para fotokomórek o średnicy 11,5 mm)
- **Czujnik SBA regulacji położenia dolnego bramy** (NDA012), spełnia również funkcję puszki przyłączeniowej
- Odbojniki PCV listwy krawędziowej

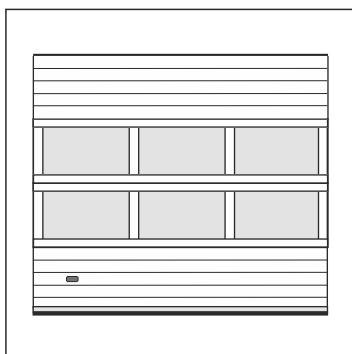

Brama NSC z sekcjami IP (opcja)

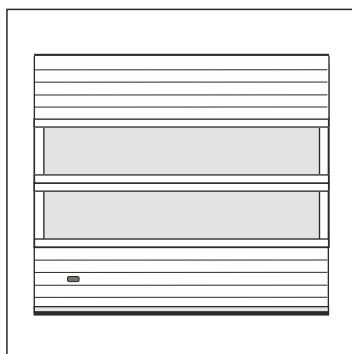

Brama NSC z sekcjami IP bez słupków (opcja)

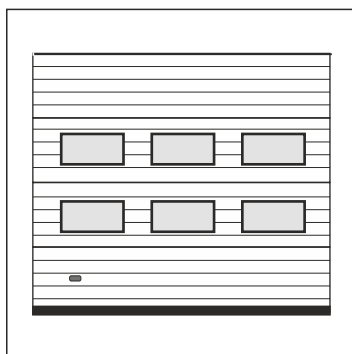

Brama NSC z oknami L2 (opcja)

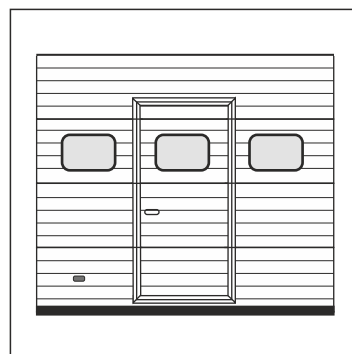

Brama NSC z drzwiami serwisowymi i oknami R10 (opcja)

Nice Steel Basic NSB ręczne kolory standardowe

Charakterystyka bram:

- Segmentowa brama przemysłowa stalowa z tłoczeniem wąskim

Konstrukcja płaszczu bramy:

- Segmenty o wysokości 610 mm oraz 732 mm,
- Ściany sekcji z blach stalowych o grubości 0,5 mm, ocynkowane ogniowo, powleczonych poliestrem,
- Okucia boczne sekcji ocynkowane (w kolorze ocynku),
- Wypełnienie 40 mm bezfreonowa pianka poliuretanowa,
- Waga 13 kg/m²,
- Wzór – przetłoczenia wąskie poziome,
- Faktura z zewnątrz Stucco,
- Faktura wewnątrz Stucco,

System prowadzenia:

- Konstrukcja stalowa, ocynkowana ogniowo,
- Sprężyny skrętne testowane na min. 25.000 cykli,
- Brama otwierana ręcznie wyposażona w linkę i uchwyt dwustronny,
- Prowadzenie bez poprzeczki montażowej na prowadnicach poziomych,
- Standardowo 2 kątowniki perforowane 30x30x2000 mm,
- Prowadzenie: Standard NP

Zabezpieczenia:

- Rygiel ręczny,
- Zabezpieczenie w przypadku pęknięcia sprężyn,
- Zabezpieczenie w przypadku pęknięcia linek,

Kolory:

- Kolor od zewnątrz: Grupa Kolorów Standardowych
- Kolor od wewnątrz: Biel (zbliżony do RAL 9010).

1 W zakresie wysokości 1800 x 2210 mm ilość sekcji 3, Max ilość sekcji IP: 2

Dostępne opcje dodatkowe: strony 78-80

Kolory standardowe:



Segmentowe bramy przemysłowe z tłoczeniem płaskim NICE STEEL BASIC NSB - ceny netto

Podział przy max wysokości:	Ilość sekcji	Max ilość sekcji IP	Wysokość (mm)	Szerokość (mm)							
				2250	2260-2500	2510-2750	2760-3000	3010-3250	3260-3500	3510-3750	3760-4000
do wys. 2948 mm	4	3	2250 ¹	2 690	2 860	3 020	3 170	3 330	3 550	3 770	3 940
			2260-2375	2 700	2 880	3 040	3 210	3 360	3 560	3 780	3 960
			2380-2500	2 790	2 990	3 160	3 320	3 390	3 720	3 910	4 100
			2510-2625	2 920	3 120	3 280	3 440	3 520	3 830	4 020	4 220
			2630-2750	2 940	3 170	3 360	3 550	3 640	3 960	4 260	4 510
			2760-2875	3 020	3 240	3 440	3 640	3 770	4 090	4 350	4 630
do wys. 3680 mm	5	4	2880-3000	3 140	3 400	3 650	3 830	3 860	4 370	4 580	4 800
			3010-3125	3 330	3 560	3 780	4 000	4 100	4 490	4 740	4 990
			3130-3250	3 390	3 630	3 860	4 100	4 260	4 590	4 850	5 090
			3260-3375	3 560	3 820	4 040	4 350	4 560	4 880	5 140	5 390
			3380-3500	3 640	3 910	4 180	4 530	4 620	5 000	5 280	5 530
			3510-3625	3 920	4 100	4 260	4 620	4 790	5 100	5 390	5 660
do wys. 4000 mm	6	5	3630-3750	3 940	4 230	4 510	4 760	4 870	5 320	5 690	6 030
			3760-3875	4 030	4 330	4 610	4 850	5 040	5 430	5 800	6 160
			3880-4000	4 110	4 410	4 700	5 000	5 140	5 550	5 940	6 330

Ilość okien w sekcji IP		2	3	4					
Max. ilość okien L2/L3/R10/kratek wentyl. w sekcji		2	3	4					
Max. ilość okien L1 w sekcji		1	2						
Dopłata za przeszklenie sekcji IP	IP-1 Sekcja IP anodowana z pojedynczą szybą ³	400	440	500	540	560	590	670	690
	IP-2 Sekcja IP anodowana z pojedynczą szybą ASC ⁴	620	650	770	820	850	900	1 020	1 050
	IP-3 Sekcja IP anodowana z podwójną szybą ³	540	580	670	720	770	830	900	950
	IP-4 Sekcja IP anodowana z podwójną szybą ASC ⁴	800	890	1 000	1 090	1 170	1 240	1 360	1 440
	IP-5 Sekcja IP anodowana z blachą perforowaną ^{5,6}	620	680	770	840	900	950	1 040	1 100
	IP-6 Sekcja IP anodowana z siatką aluminiową ^{3,6}	710	780	890	970	1 040	1 090	1 190	1 270
	IP-7 Sekcja anodowana z aluminiową blachą perforowaną (otwory okrągłe o średnicy 10 mm) ⁹	950	1 050	1 190	1 290	1 390	1 470	1 600	1 710
	IP-8 Sekcja anodowana z przegrodą termiczną z podwójną szybą ³	990	1 070	1 240	1 320	1 430	1 530	1 670	1 760
	IP-9 Sekcja anodowana z przegrodą termiczną z podwójną szybą ASC ⁴	1 490	1 640	1 860	2 020	2 170	2 290	2 510	2 670

³ Tylko jako sekcja środkowa lub górna zamontowana w bramie.

⁴ Szyba ASC o podwyższonej odporności na zarysowania. Tylko jako sekcja środkowa lub górna zamontowana w bramie.

⁵ Blacha stalowa 1 mm. Otwory 10 x 10 mm rozmieszczone co 8 mm

⁶ Rama sekcji IP anodowana - wypełnienie lakierowane w kolorze RAL 9006. Rama sekcji IP lakierowana - wypełnienie lakierowane w tym samym kolorze.

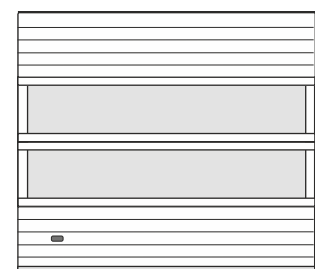
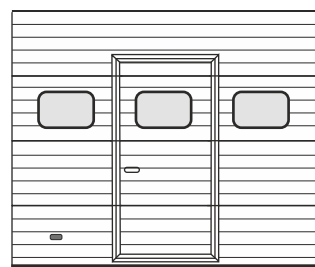
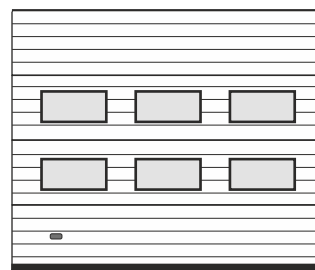

Nice Steel Basic NSB - TOTMAN / AUTOMAT

kolory standardowe

NICE STEEL BASIC NSB z zestawem automatyki - tryb pracy TOTMAN, kolory standardowe - ceny netto

Podział przy max wysokości:	Ilość sekcji	Max ilość sekcji IP	Wysokość (mm)	Szerokość (mm)							
				2250	2260-2500	2510-2750	2760-3000	3010-3250	3260-3500	3510-3750	3760-4000
do wys. 2948 mm	4	3	2250 ¹	4 640	4 810	4 970	5 120	5 280	5 500	5 720	5 890
			2260-2375	4 650	4 830	4 990	5 160	5 310	5 510	5 730	5 910
			2380-2500	4 740	4 940	5 110	5 270	5 340	5 670	5 860	6 050
			2510-2625	4 870	5 070	5 230	5 390	5 470	5 780	5 970	6 170
			2630-2750	4 890	5 120	5 310	5 500	5 590	5 910	6 210	6 460
do wys. 3680 mm	5	4	2760-2875	4 970	5 190	5 390	5 590	5 720	6 040	6 300	6 580
			2880-3000	5 090	5 350	5 600	5 780	5 810	6 320	6 530	6 750
			3010-3125	5 280	5 510	5 730	5 950	6 050	6 440	6 690	6 940
			3130-3250	5 340	5 580	5 810	6 050	6 210	6 540	6 800	7 040
			3260-3375	5 510	5 770	5 990	6 300	6 510	6 830	7 090	7 340
do wys. 4000 mm	6	5	3380-3500	5 590	5 860	6 130	6 480	6 570	6 950	7 230	7 480
			3510-3625	5 870	6 050	6 210	6 570	6 740	7 050	7 340	7 610
			3630-3750	5 890	6 180	6 460	6 710	6 820	7 270	7 640	7 980
			3760-3875	5 980	6 280	6 560	6 800	6 990	7 380	7 750	8 110
			3880-4000	6 060	6 360	6 650	6 950	7 090	7 500	7 890	8 280

Nice Steel Basic z zestawem TOTMAN

Charakterystyka zestawu:

- Silownik **NDCM0199**, SD-100-24 EL
- Zasilanie 3 x 400 V (gniazdo 5-pinowe, 16A)
- **Elektroniczne wyłączniki krańcowe**
- Średnica otworu na wał 1" (25,4 mm)
- Moment obrotowy 100 Nm
- Prędkość obrotowa 24 obr/min.
- Awaryjne otwieranie za pomocą łańcucha (5 mb w zestawie – efektywna długość 2,5 mb)
- Intensywność pracy ED 60%
- Centrala sterująca **D-PRO ACTION**
- Stopień zabezpieczenia: silnik IP 54, centrala IP65
- Przewód łączący silnik z centralą (7 mb)
- Przewód z gniazdem CEE (1 mb)

NICE STEEL BASIC NSB z zestawem automatyki - tryb pracy AUTOMAT, kolory standardowe - ceny netto

Podział przy max wysokości:	Ilość sekcji	Max ilość sekcji IP	Wysokość (mm)	Szerokość (mm)							
				2250	2260-2500	2510-2750	2760-3000	3010-3250	3260-3500	3510-3750	3760-4000
do wys. 2948 mm	4	3	2250 ¹	5 040	5 210	5 370	5 520	5 680	5 900	6 120	6 290
			2260-2375	5 050	5 230	5 390	5 560	5 710	5 910	6 130	6 310
			2380-2500	5 140	5 340	5 510	5 670	5 740	6 070	6 260	6 450
			2510-2625	5 270	5 470	5 630	5 790	5 870	6 180	6 370	6 570
			2630-2750	5 290	5 520	5 710	5 900	5 990	6 310	6 610	6 860
do wys. 3680 mm	5	4	2760-2875	5 370	5 590	5 790	5 990	6 120	6 440	6 700	6 980
			2880-3000	5 490	5 750	6 000	6 180	6 210	6 720	6 930	7 150
			3010-3125	5 680	5 910	6 130	6 350	6 450	6 840	7 090	7 340
			3130-3250	5 740	5 980	6 210	6 450	6 610	6 940	7 200	7 440
			3260-3375	5 910	6 170	6 390	6 700	6 910	7 230	7 490	7 740
do wys. 4000 mm	6	5	3380-3500	5 990	6 260	6 530	6 880	6 970	7 350	7 630	7 880
			3510-3625	6 270	6 450	6 610	6 970	7 140	7 450	7 740	8 010
			3630-3750	6 290	6 580	6 860	7 110	7 220	7 670	8 040	8 380
			3760-3875	6 380	6 680	6 960	7 200	7 390	7 780	8 150	8 510
			3880-4000	6 460	6 760	7 050	7 350	7 490	7 900	8 290	8 680

Podstawowa opcja bram NSC

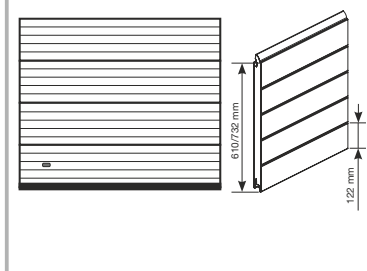

Charakterystyka zestawu AUTOMAT (IMPULS):

- Silownik **NDCM0199**, SD-100-24 EL
- Zasilanie 3 x 400 V (gniazdo 5-pinowe, 16A)
- **Elektroniczne wyłączniki krańcowe**
- Średnica otworu na wał 1" (25,4 mm)
- Moment obrotowy 100 Nm
- Prędkość obrotowa 24 obr/min.
- Awaryjne otwieranie za pomocą łańcucha (5 mb w zestawie – efektywna długość 2,5 mb)
- Intensywność pracy ED 60%
- Centrala sterująca **D-PRO ACTION**
- Stopień zabezpieczenia: silnik IP 54, centrala IP65
- Przewód łączący silnik z centralą (7 mb)
- Przewód z gniazdem CEE (1 mb)
- 5-cio żyłowy kabel spiralny
- **Krawędziowe zabezpieczenie optyczne** (para fotokomórek o średnicy 11,5 mm)
- **Czujnik SBA regulacji położenia dolnego bramy** (NDA012), spełnia również funkcję puszkii przyłączeniowej
- Odbojniki PCV listwy krawędziowej

ILOŚĆ OKIEN W SEKCJI IP / MAX. ILOŚĆ OKIEN W SEKCJI / DOPLATA ZA SEKCJE IP W BRAMACH NSB

Ilość okien w sekcji IP		2		3		4			
Max. ilość okien L2/L3/R10/kratek wentyl. w sekcji		2		3		4			
Max. ilość okien L1 w sekcji		1		2					
Dopłata za przeszklenie sekcji IP	IP-1 Sekcja IP anodowana z pojedynczą szybą ³	400	440	500	540	560	590	670	690
	IP-2 Sekcja IP anodowana z pojedynczą szybą ASC ⁴	620	650	770	820	850	900	1 020	1 050
	IP-3 Sekcja IP anodowana z podwójną szybą ³	540	580	670	720	770	830	900	950
	IP-4 Sekcja IP anodowana z podwójną szybą ASC ⁴	800	890	1 000	1 090	1 170	1 240	1 360	1 440
	IP-5 Sekcja IP anodowana z blachą perforowaną ^{5,6}	620	680	770	840	900	950	1 040	1 100
	IP-6 Sekcja IP anodowana z siatką aluminiową ^{3,6}	710	780	890	970	1 040	1 090	1 190	1 270
	IP-7 Sekcja anodowana z aluminiową blachą perforowaną (otwory okrągłe o średnicy 10 mm) ⁶	950	1 050	1 190	1 290	1 390	1 470	1 600	1 710
	IP-8 Sekcja anodowana z przegrodą termiczną z podwójną szybą ³	990	1 070	1 240	1 320	1 430	1 530	1 670	1 760
	IP-9 Sekcja anodowana z przegrodą termiczną z podwójną szybą ASC ⁴	1 490	1 640	1 860	2 020	2 170	2 290	2 510	2 670

³ Tylko jako sekcja środkowa lub górna zamontowana w bramie.

⁴ Szyba ASC o podwyższonej odporności na zarysowania. Tylko jako sekcja środkowa lub górna zamontowana w bramie.

⁵ Blacha stalowa 1 mm. Otwory 10 x 10 mm rozmieszczone co 8 mm

⁶ Rama sekcji IP anodowana - wypełnienie lakierowane w kolorze RAL 9006. Rama sekcji IP lakierowana - wypełnienie lakierowane w tym samym kolorze.

Nice Typy prowadzeń i wymiary montażowe

Dostępne systemy prowadzenia:

NP Standardowe

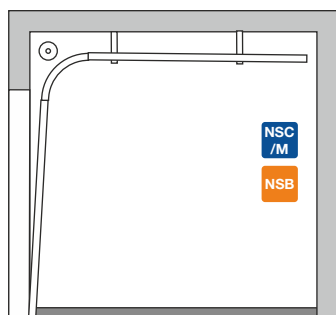

LHRF niskie ze sprężynami z przodu

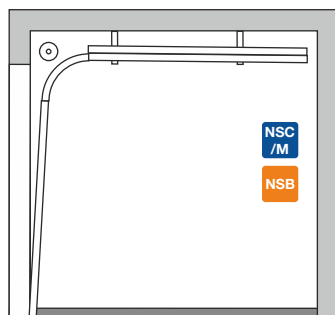

LHR oraz LHR-B oraz LHR-HD niskie ze sprężynami z tyłu

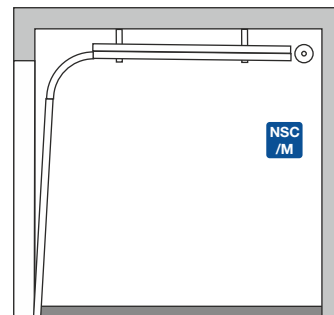

FTR Standardowe wzdłuż konstrukcji dachu

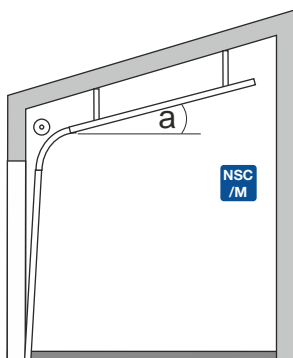

FHL wysokie wzdłuż konstrukcji dachu

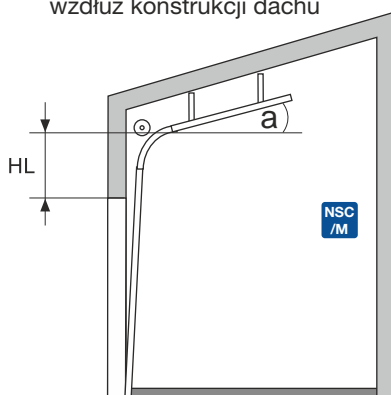

FLH niskie wzdłuż konstrukcji dachu

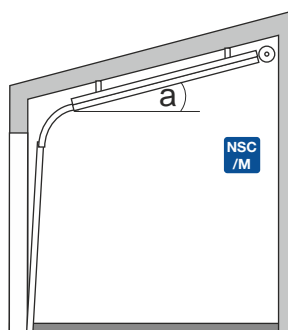

HL wysokie

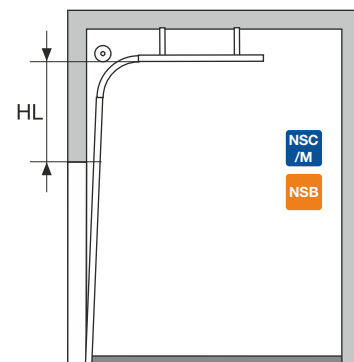

HL-K wysokie na konsolach

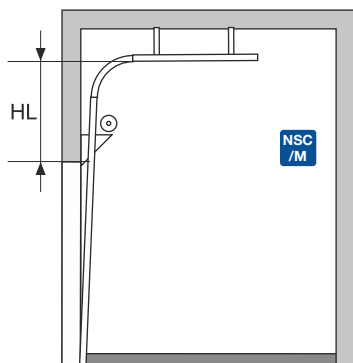

VL pionowe

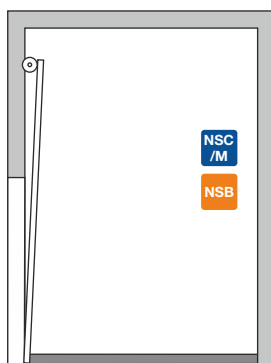

VL-S pionowe bez łamania NEW

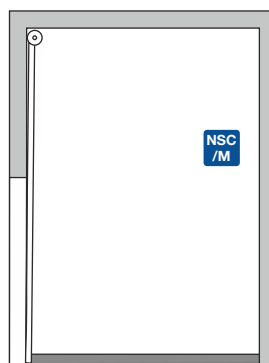

VL-K pionowe na konsolach

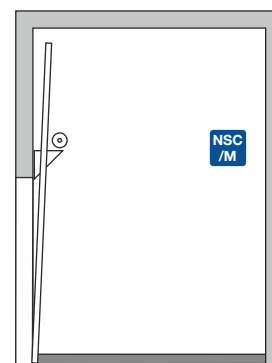

- B** - szerokość otworu
- H** - wysokość otworu
- S** - wysokość nadproża
- W** - węgarek boczny
- D** - głębokość zabudowy
- a** - kąt nachylenia dachu
- HL** - wysokość przewyższenia bramy

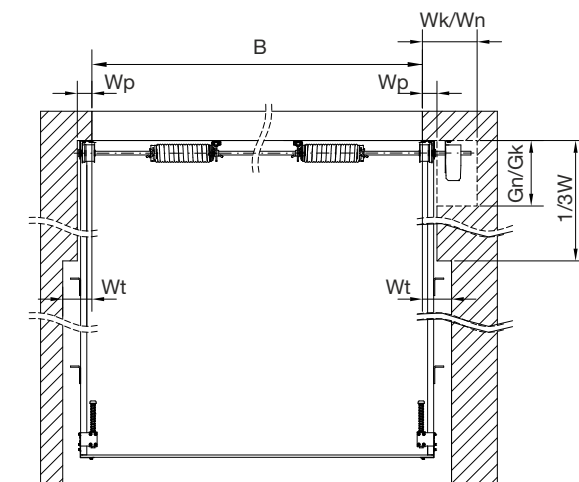
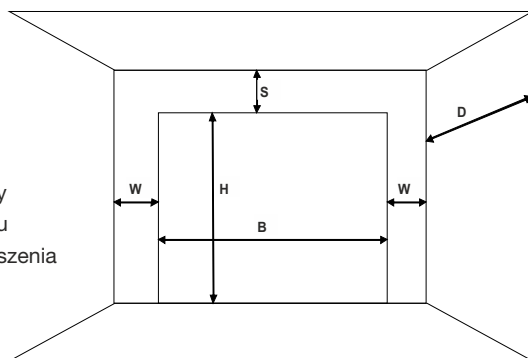

Gn - Głębokość wbudowana dla napędu (400 mm)
Gk - Głębokość wbudowana dla mechanizmu łańcuchowego (270 mm)

Nice Typy prowadzeń i wymiary montażowe

Prowadzenia NP, LHR, LHR-B, LHRF, FTR, FLH, VL, VL-K Wymagania instalacyjne

Prowadzenie	Max. powierzchnia bramy (m ²)	B max. -maxszerokość bramy(mm)	H max. -maxwysokość bramy(mm)	S min. -min.wysokość nadproża(mm)	Wp węgierek przód (mm)	Wt węgierek z uwzgl. podwieszeń (mm)	Wk węgierek kołowrót (mm)	Wn węgierek napęd (mm)	Wysokość światła wjazdu (mm)	Głębokość zabudowy D min. (mm)	Dostępny kąt pochylenia prowadnic	
NSC /M NSB NP	nd.	8000	5510	450	100	140	260	440	Ręczna H-50 Autom. = H	H + 675	nd.	
			7000	510								
NSC /M LHR (HD*)	20 (28*)	6000	5000	180	160	160	280		Ręczna H-200 Autom. H-130	H + 1100		
NSC /M LHR-B (HD*)	20	8000	5000	min. 180, max. 245	160	160	280		Ręczna H-150 Autom. H-50	H + 330		
NSC /M NSB LHRF	32	8000	5000	320 NSC 300 NSB	100	140	280		Ręczna H-50 Autom. = H	H + 340		5° ÷ 35°
NSC /M FTR	32	8000	5510 6000	450 510	100	140	260		Ręczna H-200 Autom. H-100	H + 1285		
NSC /M FLH	20	6000	5000	180	160	200	320		Ręczna = H Autom. = H	500		nd.
NSC /M NSB VL	32 (41)**	8000	3300	H + 330	100	120	240		550			
NSC /M VL-S NEW			6000						350 410			
NSC /M VL-K na konsolach	32	5500	5500	H + 330	140	180	300		700			

Prowadzenia wysokie HL, HL-K oraz FHL Wymagania instalacyjne

Prowadzenie	H max.- max wysokość bramy (mm)	HL max. - max wartość przewyższenia (mm)	HL min. - min. wartość przewyższenia (mm)	S min. - min. wysokość nadproża (mm)	Wp węgierek przód (mm)	Wt węgierek z uwzgl. podwieszeń (mm)	Wk kołowrót (mm)	Wl, Wp napęd kołowrót (mm)	Wysokość światła wjazdu (mm)	Głębokość zabudowy D min. (mm)	Dostępny kąt pochylenia prowadnic
NSC /M NSB HL max 32 (41) m ² **	4800	1320	210	HL + 260	100	140	260	440	Ręczna = H Autom. = H	H-HL+750	nd.
		3000		HL + 325							
		6000		2850							
NSC /M HL-K (max 32 m ²) na konsolach (Bmax=5500 mm)	4800	3000	800	HL + 175	140	180	300				
	5800	2850									
NSC /M FHL (max 32 m ²)	4800	1320	210	HL + 260	100	140	260				
		3000		HL + 325							
		6000		2850							

* Opcja LHR-HD dla bram o powierzchni > 20 m² i ≤ 28 m². Dopłata w tabeli cenowej poniżej / ** Prowadzenia VL, VL-S, HL w bramach o powierzchni >32 m² na zapytanie

TABELA CENOWA OPCJI SYSTEMÓW PROWADZEŃ DLA BRAM NSC, NSM I NSB

		j.m	cena netto
LHR-1	Prowadzenie niskie ze sprężynami z tyłu do bram o szer. do 3000 mm (nadproże min. 180 mm)	kpl.	560,00
LHR-2	Prowadzenie niskie ze sprężynami z tyłu do bram o szer. 3001-6000 mm (nadproże min. 180 mm)	kpl.	670,00
LHR-B	Prowadzenie niskie ze sprężynami z tyłu. Wał ze sprężynami montowany do sufitu. Prowadnice poziome bez tylnej belki	kpl.	440,00
LHR-HD	Zestaw wzmacniający do prowadzeń LHR/LHR-B dla bram o pow. do 28 m ² . Dopłata do LHR	kpl.	590,00
LHRF-1	Prowadzenie niskie ze sprężynami z przodu do bram do wys. 3250 mm	kpl.	500,00
LHRF-2	Prowadzenie niskie ze sprężynami z przodu do bram do wys. 3251-5000 mm	kpl.	540,00
HL-1**	Prowadzenie wysokie przy HL max 1320 mm	kpl.	320,00
HL-2**	Prowadzenie wysokie przy HL od 1321 mm do 2000 mm	kpl.	650,00
HL-3**	Prowadzenie wysokie przy HL od 2001 mm do 3000 mm	kpl.	980,00
VL-1**	Prowadzenie pionowe do bram do wys. 3250 mm. Dopłata do podstawowej ceny bramy ręcznej.	%	8%
VL-2**	Prowadzenie pionowe do bram o wys. 3251-5500 mm. Dopłata do podstawowej ceny bramy ręcznej.	%	11%
VL-S1**	Prowadzenie pionowe bez przełamania do bram do wys. 3250 mm. Dopłata do podstawowej ceny bramy ręcznej.	%	12%
VL-S2**	Prowadzenie pionowe bez przełamania do bram o wys. 3251-5500 mm. Dopłata do podstawowej ceny bramy ręcznej.	%	15%
-K	Konsole do mocowania sprężyn nad otworem przy prowadzeniach HL i VL	kpl.	730,00
FTR	Prowadzenie standardowe wzdłuż konstrukcji dachu (kąt 5°÷35°). Dopłata do podstawowej ceny bramy ręcznej	%	10%
FLH	Prowadzenie niskie wzdłuż konstrukcji dachu ze sprężynami z tyłu (kąt 5°÷35°). Dopłata do podstawowej ceny bramy ręcznej + dopłata za prowadzenie LHR	+ kpl.	+ LHR
FHL	Prowadzenie wysokie wzdłuż konstrukcji dachu (kąt 5°÷60°). Dopłata do podstawowej ceny bramy ręcznej + dopłata za prowadzenie HL	+ kpl.	+ HL

** Prowadzenia VL, VL-S, HL w bramach o powierzchni >32 m² na zapytanie

Nice Bramy NSC, NSM oraz NSB - opcje

Nazwa opcji	Opis/Uwagi dodatkowe	Dopłata netto	j.m.	Bramy NSC/NSM	Bramy NSB
Centrale sterujące + osprzęt					
Centrala sterująca D-PRO AUTOMATIC (NDCC1000)	Zamiana na centralę sterującą D-PRO AUTOMATIC - 3 dodatkowe wyjścia przekaźnikowe, współpraca z semaforami sygnalizacyjnymi, kartą pętli indukcyjnych, funkcja śluzy, programowanie smartfonem (konieczny moduł NDA004)	170,00	szt.	•	•
Moduł programowania Bluetooth NDA004	Umożliwia łatwe programowanie ponad 100 parametrów centrali D-PRO AUTOMATIC, kopiowanie ustawień i ich eksport, itp.	190,00	szt.	•	•
Przewód 11 m (CA0156A00)	Zamiana na przewód łączący silnik z centralą o długości 11 m	150,00	szt.	•	•
Opcje silników					
Zamiana na silnik 70 Nm (NDCMB054)	Maksymalna powierzchnia bramy 24 m² . Elektroniczne wyłączniki krańcowe, zasilanie 3x400V, moment obr. 70 Nm, prędkość obr. 24 obr./min, awaryjne otwieranie za pomocą łańcucha (5mb), IP54, ED 60%	-200,00	szt.	•	•
Zamiana na silnik "heavy chain" (NDCM0089)	Silnik ze wzmocnioną przekładnią łańcuchową do otwierania awaryjnego/ręcznego. Możliwość montażu w pionie i poziomie. Elektroniczne wyłączniki krańcowe, zasilanie 3x400V, moment obr. 120 Nm, prędkość obr. 20 obr./min., IP54, ED 60%	370,00	szt.	•	•
Zamiana na silnik z manualnym otwieraniem awaryjnym - linka (NDCM0074)	Rozwiązanie zalecane w miejscach gdzie konieczne jest bardzo szybkie otwarcie awaryjne bramy (np. straż pożarna). Elektroniczne wyłączniki krańcowe, zasilanie 3x400V, moment obr. 100 Nm, prędkość obr. 24 obr./min., IP54, ED 60%	60,00	szt.	•	•
Dopłata za silnik IP65 (900061000010)	Dopłata dotyczy dowolnego silnika	150,00	szt.	•	•
Pozostałe opcje do automatyki					
Dodatkowy łańcuch 5 mb. (900029000050)	Do awaryjnej obsługi silnika. Dwie spinki w standardzie	60,00	szt.	•	•
Konsola ścienna (9205120000730)	Z przyciskami Góra/Stop/Dół, bezpotencjałowe, przewód 7 m, IP54	150,00		•	•
Radioodbiornik OXI	Radioodbiornik wewnętrzny, 4-kanalowy 433.92 MHz	150,00	szt.	•	•
Fotokomórki BF	Fotokomórka (nadajnik+odbiornik), zasięg do 30 m	125,00	kpl.	•	•
Fotokomórki z odbłaskiem EPMOR	Możliwość podłączenia ELMM	240,00	kpl.	•	•
Moduł oświetlenia ELMM	LED-owy moduł oświetlenia dodatkowego. Możliwość montażu w obudowie fotokomórek EPMOR	60,00	kpl.	•	•
Kurtyna świetlna (w zestawie przewód łączący 10 m + przyłączeniowy 5 m)	TCLS1: długość 2030 mm	1390,00	szt.	•	•
	TCLS: długość 2500 mm	1390,00	szt.	•	•
Dodatkowy przewód do kurtyny świetlnej	TCLSC3: przyłączeniowy o długości 3 m	120,00	szt.	•	•
	TCLSC: przyłączeniowy o długości 10 m	180,00	szt.	•	•
Opcje bram					
Dodatki do bram					
Zamek bębnekowy z klamką	Dotyczy zamka zamontowanego w bramie (3 klucze)	120,00	szt.	•	•
Ujednolicenie	Usytuowania przeszklei lub poziomów przetłoczeń. Każdorazowo na zapytanie	220,00	szt.	•	•
Przygotowanie pod napęd elektryczny	Dopłata tylko przy zakupie bramy bez napędu. Obejmuje przedłużony wał, uszczelkę do optycznego zabezpieczenia krawędziowego (nie dotyczy bramy z DS26), czujnik drzwi serwisowych	200,00	szt.	•	•
Przedłużenie wału		50,00	mb.	•	•
Mechanizm łańcuchowy z przekładnią 1:4		300,00	szt.	•	•
Napinacz łańcucha	Zalecany do automatyki i mechanizmu łańcuchowego	110,00	szt.	•	•
Linka przeciwbieżna	Do prowadzenia NP. Zalecana do automatyki i mechanizmu łańcuchowego	200,00	szt.	•	•
Kratka wentylacyjna PCV, stała	Wymiary 344x138 mm, kolor biały lub czarny, powierzchnia przewiewu 200 cm ²	80,00	szt.	•	•
Kratka wentylacyjna PCV, zamykana (od wewnątrz)	Wymiary 344x138 mm, kolor biały lub czarny, powierzchnia przewiewu 155 cm ²	100,00	szt.	•	•
Wyłot spalin	Średnica otworu 77 mm	110,00	szt.	•	•
Blokada przeciwpodważeniowa	Niedostępna dla prowadzenia FLH. Cena dotyczy tylko przy zamawianiu razem z bramą	80,00	szt.	•	•
Wzmocniona konsola do zabezpieczenia w przypadku pęknięcia sprężyn		40,00	szt.	•	•
Osłona zabezpieczenia na wypadek zerwania linki		110,00	kpl.	•	•

Nice Bramy NSC, NSM oraz NSB - opcje

Nazwa opcji	Opis/Uwagi dodatkowe	Dopłata netto	j.m.	Bramy NSC/NSM	Bramy NSB
Dodatki do bram					
Kątownik perforowany 3000 mm	Kątownik perforowany 40x40 mm o długości L=3000 mm do bram NSC/NSM	80,00	szt.	•	•
Kątownik perforowany 2000 mm	Kątownik perforowany 30x30 mm o długości L=2000 mm do bram NSB	35,00	szt.	•	•
Opcje lakierowania					
Lakierowanie sekcji stalowych na kolor RAL*	Lakierowanie jednostronne	70,00	m ²	•	•
Lakierowanie płaszcza bramy od wewnątrz na kolor RAL*	Obejmuje lakierowanie okuć bocznych	120,00	m ²	•	•
Lakierowanie sekcji IP na kolor RAL*	Lakierowanie jednostronne i jednobarwne	60,00	mb	•	•
Opcje przeszkleń					
Sekcja IP bez słupków środkowych (IP-0)	Max szerokość bramy 3000 mm. Dopłata do podstawowej ceny sekcji IP z szybą podwójną	15,00	%	•	•
Sekcja IP z szybą matową lub mleczną (IP-MAT)	Dopłata do podstawowej ceny sekcji IP	13,00	%	•	•
Sekcja IP z szybą bezpieczną PC (IP-PC)	Dopłata do podstawowej ceny sekcji IP z szybą podwójną	33,00	%	•	•
Okno prostokątne L1-B	Skręcane, wymiary zewnętrzne 770 x 430 mm, ramka czarna	240,00	szt.	•	•
Okno prostokątne L2-B	Skręcane, wymiary zewnętrzne 633 x 332 mm, ramka czarna	170,00	szt.	•	•
Okno prostokątne L3-B	Skręcane, wymiary zewnętrzne 609 x 203 mm, ramka czarna	140,00	szt.	•	•
Okno owalne R10	Zatraskowe, wymiary zewnętrzne 663 x 343 mm, ramka czarna bez możliwości lakierowania	240,00	szt.	•	•
Szyby matowe w oknie prostokątnym	Okno L1 z szybą matową ramka w kolorze białym lub brązowym. Pozostałe okna pozostaje ramka czarna	90,00	szt.	•	•
Lakierowanie ramki okna na kolor RAL	Lakierowanie jednostronne z wyłączeniem kolorów perłowych, metalizowanych i fluorescencyjnych	55,00	szt.	•	•
Opcje sprężyn i okuć					
Sprężyny przygotowane na 50.000 cykli pracy	Dopłata liczona od podstawowej ceny bramy ręcznej NSC	5,00	%	•	•
Sprężyny przygotowane na 100.000 cykli pracy***	Dopłata liczona od podstawowej ceny bramy ręcznej NSC (na zapytanie)	10,00	%	•	•
Sprężyny ocynkowane		220,00	kpl.	•	•
Podwyższona odporność na wilgoć **	Zawiasy, linki, wkręty i rolki ze stali nierdzewnej, ocynkowane sprężyny, osłony PCV zabezpieczeń na wypadek zerwania linki. Dopłata liczona od podstawowej ceny bramy ręcznej. Do pomieszczeń o dużej wilgotności (np. myjnie) zalecane jest zastosowanie bram z paneli aluminiowych (na zapytanie)	20,00	%	•	-
Prowadzenie ze stali nierdzewnej	Na zapytanie			•	-
Zabudowa górna					
Zabudowa górna z sekcji stalowej - wys.125-400 mm (min. szer. 1000 mm)	Kolory standardowe	280,00	mb	•	•
	Dowolny kolor RAL *	320,00	mb	•	•
Brama przemysłowa z paneli garażowych NS-G***					
Maksymalny wymiar 6000 x 4000 mm. Brak możliwości zastosowania zamka bram garażowych. Przy wymianie paneli przemysłowych na garażowe nie obowiązuje tabela kolorów standardowych bram przemysłowych	Modele WOODGRAIN 40 mm (Simple Classic, Simple Premium, Simple Design)				
	Kolory Podstawowe (RAL 9016 Biały, RAL 8014 Brąz Sepia, RAL 7016 Antracyt)	35,00	m ²	•	-
	Dowolny kolor RAL *	120,00	m ²	•	-
	Modele SILK 40 mm (Classic, Premium, Design)				
	Kolor RAL 9016 (Biały)	95,00	m ²	•	-
	Dowolny kolor RAL *	190,00	m ²	•	-
	Dekory OFERTA SPECJALNA, GRUPA I	145,00	m ²	•	-
Dekory GRUPA II	190,00	m ²	•	-	

* z wyłączeniem kolorów perłowych, metalizowanych i fluorescencyjnych

** dotyczy tylko wymienionych elementów. Nie dotyczy prowadnic, osprzętu wału, mechanizmu łańcuchowego, zawiasów puszkowych drzwi serwisowych, itp.

*** każdorazowo na zapytanie

Nice Bramy NSC, NSM oraz NSB - drzwi serwisowe

Nazwa opcji	Opis/Uwagi dodatkowe	Dopłata netto	j.m.	Bramy NSC/NSM	Bramy NSB
Drzwi serwisowe					
Drzwi serwisowe z progiem 90 mm w bramach o szerokości max 5500 mm	DS90: drzwi w bramie bez sekcji IP	2270,00	szt.	•	•
	DS90-IP: drzwi w bramie z sekcją IP zastosowaną w panelu 2-4 (od dołu)	2500,00	szt.	•	•
Drzwi serwisowe z progiem 26 mm w bramach o szerokości max 4000 mm	DS26: drzwi w bramie bez sekcji IP	2820,00	szt.	•	•
	DS26-IP: drzwi w bramie z sekcją IP zastosowaną w panelu 2-4 (od dołu)	3090,00	szt.	•	•
Drzwi serwisowe z progiem 26 mm w bramach o szer. B > 4000 mm i B ≤ 5500 mm	DS26W: drzwi w bramie bez sekcji IP	3300,00	szt.	•	•
	DS26W-IP: drzwi w bramie z sekcją IP zastosowaną w panelu 2-4 (od dołu)	3540,00	szt.	•	•
UWAGA: Zastosowanie drzwi serwisowych powoduje obniżenie światła przejazdu bramy o co najmniej 60 mm					
Opcje do drzwi serwisowych					
Drzwi serwisowe 900 mm (DS900)	Wykonanie szerokości w świetle przejścia 900 mm (920 mm pomiędzy ramami)	220,00	szt.	•	•
Lakierowanie ramy i okuć drzwi serwisowych	Kolory RAL *	610,00	szt.	•	•
Dodatkowy zamek drzwi serwisowych	(3 klucze w komplecie)	150,00	szt.	•	•
Elektrozaczep drzwi serwisowych (pochwył/klamka)	E-DS: od zewnątrz wpuszczany pochwyt	300,00	szt.	•	•
	E-DS D/N: z przełącznikiem Dzień/Noc. Od zewnątrz wpuszczany pochwyt	320,00	szt.	•	•
Zamek antypaniczny ***	ZA-1: klamka-klamka lub gałko-klamka, w kolorze czarnym	550,00	szt.	•	•
	ZA-2: drążek w kolorze aluminium anodowanego	870,00	szt.	•	•

* z wyłączeniem kolorów perłowych, metalizowanych i fluorescencyjnych

** dotyczy tylko wymienionych elementów. Nie dotyczy prowadnic, osprzętu wału, mechanizmu łańcuchowego, zawiasów puszkowych drzwi serwisowych, itp.

*** każdorazowo na zapytanie

Nice Bramy NSC, NSM oraz NSB - drzwi serwisowe

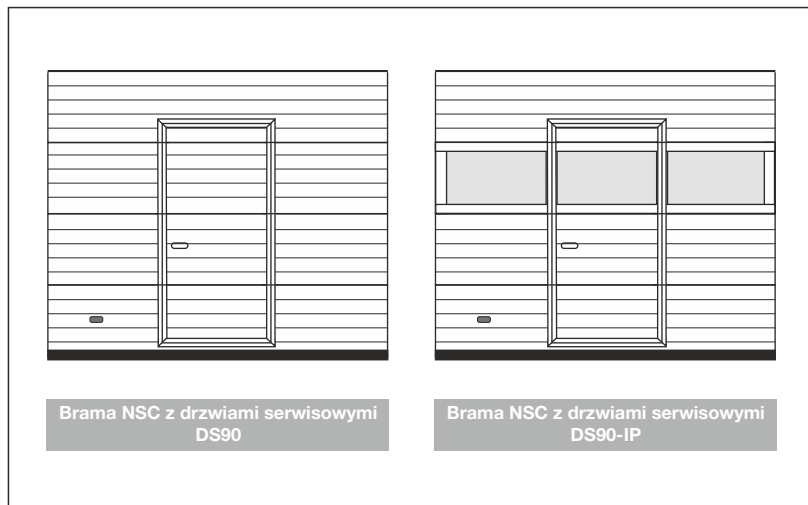

Drzwi serwisowe

- Minimalna wysokość bramy z drzwiami serwisowymi:
 - przy szerokości bramy **do 3000 mm** włącznie minimalna wysokość bramy **2000 mm**
 - przy szerokości bramy **powyżej 3000 mm** minimalna wysokość bramy **2400 mm**
- Szerokość w świetle przejścia 860 mm pomiędzy ramami i ok. 840 mm przy drzwiach otwartych pod kątem 90°.
- Wysokość w świetle przejścia liczona od poziomu posadzki, uzależniona jest od wysokości bramy,
- Drzwi wyposażone w samozamykacz listwowy i zamek na klucz patentowy z dwustronną wkładką,
- Klamka dwustronna i sztyld w kolorze anodowanego aluminium,
- Profile okuć aluminiowe anodowane,
- Próg aluminiowy w kolorze czarnym,
- Umieszczenie drzwi z **progiem 90 mm**:
 - do szerokości 3500 mm, prawa lub lewa strona (minimalna odległość od krawędzi bramy 400 mm) lub na środku skrzydła,
 - powyżej 3500 mm szerokości, tylko na środku skrzydła,
- Umieszczenie drzwi z **progiem 26 mm** – tylko na środku skrzydła bramy,
- Kierunek otwierania – prawe lub lewe, zawsze na zewnątrz,
- Minimalna wysokość bramy z drzwiami serwisowymi dla prowadzeń: HL, HL-K, FHL, VL, VL-K, VL-S wynosi 2700 mm, poniżej tej wysokości możliwość wykonania na zapytanie,
- Wysokość drzwi serwisowych jest wartością zmienną, uzależnioną od układu sekcji (1700-2600 mm),
- **Przy zamówieniu bramy automatycznej czujnik drzwi serwisowych w standardzie.**

Nice Drzwi boczne NSC/NSM bez przegrody termicznej DB51 oraz z przegrodą termiczną DB60

Profile:

- Drzwi jednoskrzydłowe bez przewiązki, otwierane na zewnątrz lub do wewnątrz,
- Drzwi DB51 – system profili jednokomorowych bez przegrody termicznej,
- Drzwi DB60 – system profili trzykomorowych z przegrodą termiczną,
- Kolor ramy skrzydła i ościeżnicy – obustronne lakierowanie na kolor RAL zgodny z zamówieniem,
- Uszczelnienie dwustronne montowane na listwy zatrzaskowe,
- Próg aluminiowy: wys.16 mm (DB51), wys. 20 mm najwyższym punkcie z izolacją termiczną (DB60).

Wypełnienie:

- Od zewnątrz kolor zgodny z zamówionym kolorem RAL,
- Od wewnątrz kolor RAL 9010, struktura STUCCO.

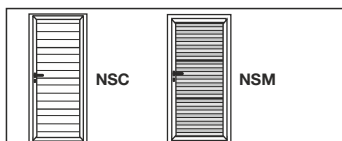

		DB51 - Nice Steel Classic NSC Nice Steel Micro NSM			DB60 - Nice Steel Classic NSC Nice Steel Micro NSM			
		Szerokość (mm)			Szerokość (mm)			
		750-900	901-1100	1101-1200	750-900	901-1100	1101-1200	
Wysokość (mm)	1800 - 2125	NSC-RAL 9002, NSM-RAL9006	2200	2370	2460	2690	2840	2980
		Kolory RAL*	2680	2890	3000	3280	3460	3630
	1800 - 2125	NSC-RAL 9002, NSM-RAL9006	2300	2480	2570	2780	2950	3120
		Kolory RAL*	2810	3030	3140	3390	3590	3800
	1800 - 2125	NSC-RAL 9002, NSM-RAL9006	2420	2560	2650	2880	3040	3250
		Kolory RAL*	2890	3120	3230	3510	3710	3970

Okucia:

- Zamek z wkładką patentową,
- Zawiasy nawierzchniowe z możliwością regulacji,
- Zawiasy, klamka, szylid w kolorze czarnym.

Wymiary zamówieniowe:

- Minimalne wymiary drzwi 750 x 1800 mm,
- Montaż w otworze (otwieranie na zewnątrz lub do wewnątrz):
- szerokość zamówieniowa = szerokość otworu minus 15 mm,
- wysokość zamówieniowa = wysokość otworu minus 15 mm,
- Montaż za otworem (otwieranie do wewnątrz):

Drzwi DB51:

- szer. zamówieniowa = szer. otworu plus od 10 do 100 mm
- wys. zamówieniowa = wys. otworu plus od 10 do 70 mm

Drzwi DB60:

- szer. zamówieniowa = szer. otworu plus od 10 do 80 mm
- wys. zamówieniowa = wys. otworu plus od 10 do 58 mm

Wymiary światła przejścia:

Drzwi DB51:

- szerokość = szerokość zamówieniowa minus 193 mm
- wysokość = wysokość zamówieniowa minus 87 mm

Drzwi DB60:

- szerokość = szerokość zamówieniowa minus 185 mm
- wysokość = wysokość zamówieniowa minus 82 mm

Nazwa opcji	Opis/Uwagi dodatkowe	Dopłata netto	j.m.	DB51	DB60
Wyposażenie drzwi					
Samozamykacz drzwi		350,00	szt.	•	•
Blokada samozamykacza		130,00	szt.	•	•
Dodatkowy zamek		160,00	szt.	•	•
Zamek trzypunktowy	Minimalna wysokość drzwi 2000 mm	490,00	szt.	•	-
Zamek pięciopunktowy	Minimalna wysokość drzwi 2050 mm	490,00	szt.	-	•
Zamki antypaniczne	Klamka-klamka funkcja D (K-K-D)	600,00	kpl.	•	•
Minimalne wymiary dla okuć antypanicznych: szerokość 1085 mm, wysokość 2085 mm	Klamka-dźwignia funkcja D (K-D-D)	960,00	kpl.	•	•
	Gałka-klamka funkcja E (G-K-E)	600,00	kpl.	•	•
	Gałka-dźwignia funkcja E (G-D-E)	960,00	kpl.	•	•
	Klamka-klamka funkcja B (K-K-B)	930,00	kpl.	•	•
Gałko-klamka czarna	Długi szylid. Brak możliwości otwarcia drzwi bez klucza od strony zewnętrznej. Stosowana do elektrozaczełu	20,00	szt.	•	•
Gałko-klamka srebrna	Długi szylid. Brak możliwości otwarcia drzwi bez klucza od strony zewnętrznej. Stosowana do elektrozaczełu	70,00	szt.	•	•
Elektrozaczep	Klamka-klamka funkcja D	220,00	szt.	•	•
Kontaktron	Do instalacji alarmowej	120,00	szt.	•	•
Wkładka patentowa klasy C		340,00	szt.	•	•
Stoper drzwi bocznych	Srebrny, skok 50. Wymagane otwory montażowe po osadzeniu drzwi	270,00	szt.	•	•
Okucia w kolorze anoda srebrna	Zawiasy, klamka/klamka	180,00	kpl.	•	•
Ujednolicenie poziomów przetłoczeń	Opcja każdorazowo na zapytanie	220,00	szt.	•	•
Trzpienie antywlamaniowe	3 szt. w komplecie	120,00	kpl.	-	•
Opcje przeszkleń					
IP-1	Sekcja IP anodowana z pojedynczą szybą	220,00	szt.	•	•
IP-3	Sekcja IP anodowana z podwójną szybą	290,00	szt.	•	•
IP-5	Sekcja IP anodowana z blachą perforowaną	340,00	szt.	•	•
IP-6	Sekcja IP anodowana z siatką aluminiową	390,00	szt.	•	•
Lakierowanie sekcji IP*	Lakierowanie jednostronne i jednobarwne na kolor RAL	60,00	mb	•	•
Okno L1-B, prostokątne, skręcane	770 x 430 mm, ramka czarna, min. szer. drzwi 1080 mm	240,00	szt.	•	•
Okno L2-B, prostokątne, skręcane	633 x 332 mm, ramka czarna, minimalna szer. drzwi 940 mm	170,00	szt.	•	•
Okno L2-B prostokątne, skręcane z szybą matową	633 x 332 mm, ramka czarna, minimalna szer. drzwi 940 mm	265,00	szt.	•	•
Okno L3-B, prostokątne, skręcane	609 x 203 mm, ramka czarna, minimalna szer. drzwi 915 mm	140,00	szt.	•	•
Okno R10, owalne, zatrzaskowe	663 x 343 mm, ramka czarna bez możliwości lakierowania. Minimalna szerokość drzwi 970 mm	240,00	szt.	•	•
Lakierowanie ramki okna*	Lakierowanie jednostronne na kolor RAL	55,00	szt.	•	•

* z wyjątkiem kolorów perłowych, fluorescencyjnych i metalizowanych

Nice Przekroje sekcji bram przemysłowych

Sekcja NSC (wąskie przetłoczenia)



Sekcja NSM (V-Profilowanie)



Sekcja NSC z oknem L2-B



Sekcja IP-1



Sekcja IP-3



Sekcja IP-5



Sekcja IP-6



Nice Bramy na zapytanie

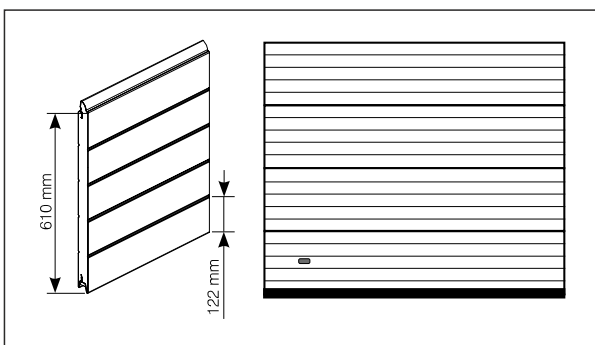

BRAMA ALUMINIOWA Z PRZETŁOCZENIEM WĄSKIM

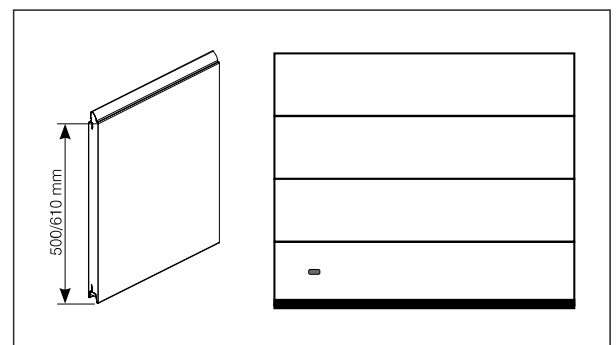

BRAMA STALOWA BEZ PRZETŁOCZEŃ, 60 MM

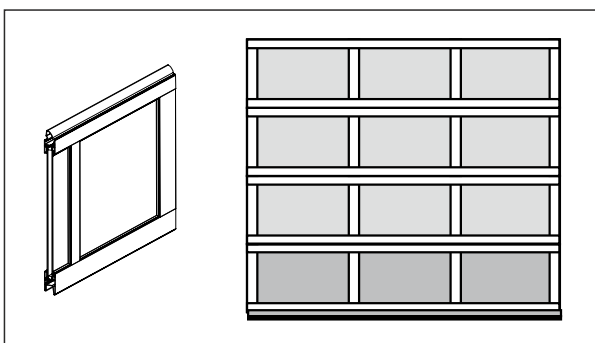

BRAMA ALUMINIOWA PRZESZKLONA Z SZYBĄ POJEDYNCZĄ LUB PODWÓJNĄ



BRAMY ROLOWANE STALOWE LUB ALUMINIOWE

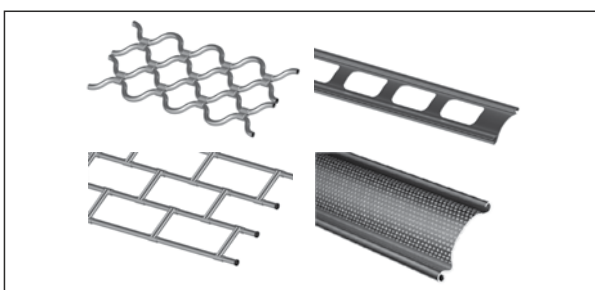

KRATY ROLOWANE STALOWE LUB ALUMINIOWE

Nice

ZAMÓWIENIE BRAM GARAŻOWYCH: SIMPLE CLASSIC, PREMIUM, DESIGN

Możliwość złożenia
zamówienia on-line
www.nice.pl

ZAMÓWIENIE NR Data:

FIRMA	MIASTO	OSOBA SKŁADAJĄCA ZAMÓWIENIE	TELEFON KONTAKTOWY
E-MAIL KONTAKTOWY:		FORMA PŁATNOŚCI: <input type="checkbox"/> Przelew terminowy <input type="checkbox"/> Przedpłata	
ADRES DOSTAWY:			

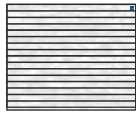
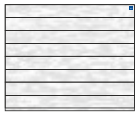
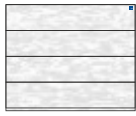
MODEL	<input type="checkbox"/>  Nice Simple Classic (Woodgrain) <input type="checkbox"/>  Nice Simple Premium (Woodgrain) <input type="checkbox"/>  Nice Simple Design (Woodgrain)
TYP	<input type="checkbox"/> Ręczna <input type="checkbox"/> Automatyczna SHEL <input type="checkbox"/> Automatyczna SPIN
PROWADZENIE	<input type="checkbox"/> Sprężyny naciągowe E120 <input type="checkbox"/> Standard N <input type="checkbox"/> Obniżone L <input type="checkbox"/> Standardowe podwyższone NH <input type="checkbox"/> Wysokie H Przewyższenie HL = Nadproże S =
SZEROKOŚĆ STANDARDOWA	<input type="checkbox"/> 2400 <input type="checkbox"/> 2500 <input type="checkbox"/> 2600 <input type="checkbox"/> 2750 <input type="checkbox"/> 3000 <input type="checkbox"/> 3250 <input type="checkbox"/> 3500 <input type="checkbox"/> 3750 <input type="checkbox"/> 4000 <input type="checkbox"/> 4250 <input type="checkbox"/> 4500 <input type="checkbox"/> 4750 <input type="checkbox"/> 5000 <input type="checkbox"/> 5250 <input type="checkbox"/> 5500
SZEROKOŚĆ SPECJALNA (wymiary co 10 mm w zakresie 2000 - 6000 mm)
WYSOKOŚĆ STANDARDOWA	<input type="checkbox"/> 2000 <input type="checkbox"/> 2100 <input type="checkbox"/> 2125 <input type="checkbox"/> 2200* <input type="checkbox"/> 2250 <input type="checkbox"/> 2375 <input type="checkbox"/> 2500 * Nie dotyczy bram E120
WYSOKOŚĆ SPECJALNA (wymiary co 10 mm w zakresie 1700 - 3000 mm)
KOLOR	Podstawowe: <input type="checkbox"/> RAL 9016 - Biel <input type="checkbox"/> RAL 8014 - Brąz Sepia <input type="checkbox"/> RAL 7016 Antracyt Standardowe: <input type="checkbox"/> RAL 8017 Brąz Czekoladowy <input type="checkbox"/> RAL 9006 Srebrny <input type="checkbox"/> RAL 7035 Jasnoszary <input type="checkbox"/> Dowolny kolor RAL
KRATKI WENTYLACYJNE	Kratka wentylacyjna stała <input type="checkbox"/> Biała <input type="checkbox"/> Czarna szt. w rzędzie Kratka wentylacyjna zamykana <input type="checkbox"/> Biała <input type="checkbox"/> Czarna szt. w rzędzie
OPCJE BRAM RĘCZNYCH	<input type="checkbox"/> Uchwyt dwustronny (czarny) w dolnej sekcji <input type="checkbox"/> Klamka zewnętrzna czarna z zamkiem <input type="checkbox"/> Dwustronne ryglowanie zamka (wym. specjalne)
OPCJE BRAM AUTOMATYCZNYCH	<input type="checkbox"/> Uchwyt dwustronny (czarny) w dolnej sekcji <input type="checkbox"/> Klamka zewn. czarna z zamkiem (do wysprz. awaryjnego) Awaryjne wysprężenie z zewnątrz: <input type="checkbox"/> SPA2 (Spin) <input type="checkbox"/> OTA11 (Spin) <input type="checkbox"/> MU (Shel) <input type="checkbox"/> Zamiana napędu SPIN w bramie automatycznej o wysokości 2375 mm z obniżonym nadprożem L
DODATKOWE ELEMENTY MONTAŻOWE	<input type="checkbox"/> Kątownik perforowany L = 2000 mm szt. <input type="checkbox"/> Kątownik do montażu bocznego przewodnicy pionowej szt. <input type="checkbox"/> Uchwyt listwy nadprożowej szt.
DROGA RADIOWA (dodatkowe elementy)	<input type="checkbox"/> Pilot 2-kanalowy FLO2RE szt. <input type="checkbox"/> Pilot 4-kanalowy FLO4RE szt. <input type="checkbox"/> Pilot INTI szt. <input type="checkbox"/> Pilot 3-kanalowy ON3EBD szt. <input type="checkbox"/> Radioodbiornik uniwersalny 2-kanalowy SMX2R szt.
FOTOKOMÓRKI	<input type="checkbox"/> Para fotokomórek EPMB (Spin) szt. <input type="checkbox"/> Para fotokomórek BF (Shel) szt.
INNE DO NAPĘDÓW SPIN	<input type="checkbox"/> LAMPA LEDOWA ELDC szt. <input type="checkbox"/> NICE WI-FI szt. <input type="checkbox"/> AKUMULATOR PS124 szt.
POZOSTAŁE AKCESORIA / UWAGI:	

Pieczętka zamawiającego:

Podpis osoby zamawiającej:

Zamówienie przyjęło:

ZAMÓWIENIE NR Data:

FIRMA	MIASTO	OSOBA SKŁADAJĄCA ZAMÓWIENIE	TELEFON KONTAKTOWY
E-MAIL KONTAKTOWY:		FORMA PŁATNOŚCI: <input type="checkbox"/> Przelew terminowy <input type="checkbox"/> Przedpłata	
ADRES DOSTAWY:			

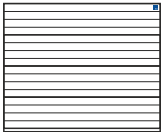
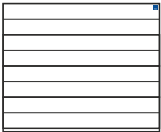
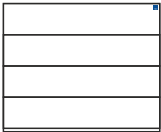
MODEL	<input type="checkbox"/>  <input type="checkbox"/>  <input type="checkbox"/>  Ilość:
TYP	<input type="checkbox"/> Ręczna <input type="checkbox"/> Automatyczna SHEL <input type="checkbox"/> Automatyczna SPIN
PROWADZENIE	<input type="checkbox"/> Sprężyny naciągowe E120 <input type="checkbox"/> Standard N <input type="checkbox"/> Obniżone L <input type="checkbox"/> Standardowe podwyższone NH <input type="checkbox"/> Wysokie H Przewyższenie HL = Nadproże S =
SZEROKOŚĆ STANDARDOWA	<input type="checkbox"/> 2400 <input type="checkbox"/> 2500 <input type="checkbox"/> 2600 <input type="checkbox"/> 2750 <input type="checkbox"/> 3000 <input type="checkbox"/> 3250 <input type="checkbox"/> 3500 <input type="checkbox"/> 3750 <input type="checkbox"/> 4000 <input type="checkbox"/> 4250 <input type="checkbox"/> 4500 <input type="checkbox"/> 4750 <input type="checkbox"/> 5000 <input type="checkbox"/> 5250 <input type="checkbox"/> 5500
SZEROKOŚĆ SPECJALNA (wymiary co 10 mm w zakresie 2000 - 6000 mm)
WYSOKOŚĆ STANDARDOWA	<input type="checkbox"/> 2000 <input type="checkbox"/> 2100 <input type="checkbox"/> 2125 <input type="checkbox"/> 2200* <input type="checkbox"/> 2250 <input type="checkbox"/> 2375 <input type="checkbox"/> 2500 * Nie dotyczy bram E120
WYSOKOŚĆ SPECJALNA (wymiary co 10 mm w zakresie 1700 - 3000 mm)
KOLOR	Podstawowe: <input type="checkbox"/> RAL 9016 - Biel <input type="checkbox"/> RAL 8014 - Brąz Sepia Dekor OFERTA SPECJALNA: <input type="checkbox"/> Złoty Dąb <input type="checkbox"/> Orzech <input type="checkbox"/> Antracyt Okienny Dekor gr.I: <input type="checkbox"/> Dąb Bagienny <input type="checkbox"/> Ciemny Dąb <input type="checkbox"/> Winchester <input type="checkbox"/> Mahoń <input type="checkbox"/> Szary <input type="checkbox"/> Brąz Czekoladowy <input type="checkbox"/> Macore <input type="checkbox"/> Dąb Naturalny <input type="checkbox"/> Siena Noce <input type="checkbox"/> Ciemnoszary Gładki <input type="checkbox"/> Kremowy Dekor gr.II: <input type="checkbox"/> Antracyt Gładki <input type="checkbox"/> Beton <input type="checkbox"/> Cedr Szary <input type="checkbox"/> Ciemnoszary Metalik <input type="checkbox"/> Antracyt Metalik <input type="checkbox"/> Bazaltowo-Szary Gładki <input type="checkbox"/> Tabasco (Merbau) <input type="checkbox"/> Antracyt Szczotkowany <input type="checkbox"/> Dąb Sheffield Dowolny kolor RAL: <input type="checkbox"/> Lakierowanie strukturalne
KRATKI WENTYLACYJNE	Kratka wentylacyjna stała <input type="checkbox"/> Biała <input type="checkbox"/> Czarna szt. w rzędzie Kratka wentylacyjna zamykana <input type="checkbox"/> Biała <input type="checkbox"/> Czarna szt. w rzędzie
OPCJE BRAM RĘCZNYCH	<input type="checkbox"/> Uchwyt dwustronny (czarny) w dolnej sekcji <input type="checkbox"/> Klamka zewnętrzna czarna z zamkiem <input type="checkbox"/> Dwustronne ryglowanie zamka (wym. specjalne)
OPCJE BRAM AUTOMATYCZNYCH	<input type="checkbox"/> Uchwyt dwustronny (czarny) w dolnej sekcji <input type="checkbox"/> Klamka zewn. czarna z zamkiem (do wysprz. awaryjnego) Awaryjne wysprzężenie z zewnątrz: <input type="checkbox"/> SPA2 (Spin) <input type="checkbox"/> OTA11 (Spin) <input type="checkbox"/> MU (Shel) <input type="checkbox"/> Zamiana napędu SPIN w bramie automatycznej o wysokości 2375 mm z obniżonym nadprożem L
DODATKOWE ELEMENTY MONTAŻOWE	<input type="checkbox"/> Kątownik perforowany L = 2000 mm szt. <input type="checkbox"/> Kątownik do montażu bocznego prowadnicy pionowej szt. <input type="checkbox"/> Uchwyt listwy nadprożowej szt.
DROGA RADIOWA (dodatkowe elementy)	<input type="checkbox"/> Pilot 2-kanalowy FLO2RE szt. <input type="checkbox"/> Pilot 4-kanalowy FLO4RE szt. <input type="checkbox"/> Pilot INTI szt. <input type="checkbox"/> Pilot 3-kanalowy ON3EBD szt. <input type="checkbox"/> Radioodbiornik uniwersalny 2-kanalowy SMX2R szt.
FOTOKOMÓRKI	<input type="checkbox"/> Para fotokomórek EPMB (Spin) szt. <input type="checkbox"/> Para fotokomórek BF (Shel) szt.
INNE DO NAPĘDÓW SPIN	<input type="checkbox"/> LAMPKA LEDOWA ELDC szt. <input type="checkbox"/> NICE WI-FI szt. <input type="checkbox"/> AKUMULATOR PS124 szt.
POZOSTAŁE AKCESORIA / UWAGI:	

Pieczętka zamawiającego:

Podpis osoby zamawiającej:

Zamówienie przyjęło:

ZAMÓWIENIE NR Data:

FIRMA	MIASTO	OSOBA SKŁADAJĄCA ZAMÓWIENIE	TELEFON KONTAKTOWY
E-MAIL KONTAKTOWY:		FORMA PŁATNOŚCI: <input type="checkbox"/> Przelew terminowy <input type="checkbox"/> Przedpłata	
ADRES DOSTAWY:			

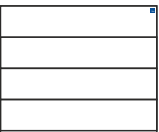
MODEL	<input type="checkbox"/>  Ilość: Nice Design ISO 60 (Silk)
TYP	<input type="checkbox"/> Ręczna <input type="checkbox"/> Automatyczna SHEL <input type="checkbox"/> Automatyczna SPIN
PROWADZENIE	<input type="checkbox"/> Standard N <input type="checkbox"/> Obniżone L <input type="checkbox"/> Standardowe podwyższone NH
SZEROKOŚĆ STANDARDOWA	<input type="checkbox"/> 2400 <input type="checkbox"/> 2500 <input type="checkbox"/> 2600 <input type="checkbox"/> 2750 <input type="checkbox"/> 3000 <input type="checkbox"/> 3250 <input type="checkbox"/> 3500 <input type="checkbox"/> 3750 <input type="checkbox"/> 4000 <input type="checkbox"/> 4250 <input type="checkbox"/> 4500 <input type="checkbox"/> 4750 <input type="checkbox"/> 5000 <input type="checkbox"/> 5250 <input type="checkbox"/> 5500
SZEROKOŚĆ SPECJALNA (wymiary co 10 mm w zakresie 2000 - 5500 mm)
WYSOKOŚĆ STANDARDOWA	<input type="checkbox"/> 2000 <input type="checkbox"/> 2100 <input type="checkbox"/> 2125 <input type="checkbox"/> 2200 <input type="checkbox"/> 2250 <input type="checkbox"/> 2375
WYSOKOŚĆ SPECJALNA (wymiary co 10 mm w zakresie 1700 - 3000 mm)
KOLOR	Podstawowe: <input type="checkbox"/> RAL 9016 - Biel <input type="checkbox"/> RAL 8014 - Brąz Sepia Oferta <input type="checkbox"/> Złoty Dąb <input type="checkbox"/> Orzech <input type="checkbox"/> Dąb Bagienny <input type="checkbox"/> Ciemny Dąb <input type="checkbox"/> Winchester <input type="checkbox"/> Mahoń <input type="checkbox"/> Szary specjalna i Dekor gr.I: <input type="checkbox"/> Brąz Czekoladowy <input type="checkbox"/> Macore <input type="checkbox"/> Dąb Naturalny <input type="checkbox"/> Antracyt Okienny <input type="checkbox"/> Kremowy <input type="checkbox"/> Siena Noce <input type="checkbox"/> Ciemnoszary Gładki Dekor gr.II: <input type="checkbox"/> Antracyt Gładki <input type="checkbox"/> Tabasco (Merbau) <input type="checkbox"/> Cedr Szary <input type="checkbox"/> Beton <input type="checkbox"/> Antracyt Metalik <input type="checkbox"/> Bazaltowo-Szary Gładki <input type="checkbox"/> Ciemnoszary Metalik <input type="checkbox"/> Antracyt Szczotkowany <input type="checkbox"/> Dąb Sheffield Dowolny kolor RAL: <input type="checkbox"/> Lakierowanie strukturalne
OPCJE BRAM RĘCZNYCH	<input type="checkbox"/> Uchwyt dwustronny (czarny) w dolnej sekcji <input type="checkbox"/> Klamka zewnętrzna czarna z zamkiem <input type="checkbox"/> Dwustronne ryglowanie zamka (wym. specjalne)
OPCJE BRAM AUTOMATYCZNYCH	<input type="checkbox"/> Uchwyt dwustronny (czarny) w dolnej sekcji <input type="checkbox"/> Klamka zewn. czarna z zamkiem (do wysprz. awaryjnego) Awaryjne wysprzężenie z zewnątrz: <input type="checkbox"/> SPA2 (Spin) <input type="checkbox"/> OTA11 (Spin) <input type="checkbox"/> MU (Shel) <input type="checkbox"/> Zamiana napędu SPIN w bramie automatycznej o wysokości 2375 mm z obniżonym nadprożem L
DODATKOWE ELEMENTY MONTAŻOWE	<input type="checkbox"/> Kątownik perforowany L = 2000 mm szt. <input type="checkbox"/> Kątownik do montażu bocznego przewodnicy pionowej szt. <input type="checkbox"/> Uchwyt listwy nadprożowej szt.
DROGA RADIOWA (dodatkowe elementy)	<input type="checkbox"/> Pilot 2-kanalowy FLO2RE szt. <input type="checkbox"/> Pilot 4-kanalowy FLO4RE szt. <input type="checkbox"/> Pilot INTI szt. <input type="checkbox"/> Pilot 3-kanalowy ON3EBD szt. <input type="checkbox"/> Radiodbiornik uniwersalny 2-kanalowy SMX2R szt.
FOTOKOMÓRKI	<input type="checkbox"/> Para fotokomórek EPMB (Spin) szt. <input type="checkbox"/> Para fotokomórek BF (Shel) szt.
INNE DO NAPĘDÓW SPIN	<input type="checkbox"/> LAMPKA LEDOWA ELDC szt. <input type="checkbox"/> NICE WI-FI szt. <input type="checkbox"/> AKUMULATOR PS124 szt.
POZOSTAŁE AKCESORIA / UWAGI:	

Pieczętka zamawiającego:

Podpis osoby zamawiającej:

Zamówienie przyjęło:

FORMULARZ ZAMÓWIENIA OPCJI DODATKOWYCH DO BRAM GARAŻOWYCH:

FIRMA	MIASTO	OSOBA SKŁADAJĄCA ZAMÓWIENIE	TELEFON KONTAKTOWY
NR ZAMÓWIENIA BRAMY GARAŻOWEJ: z dnia:			

DRZWI SERWISOWE w bramach 40 mm* (możliwe opcje str. 51)

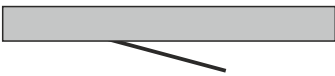
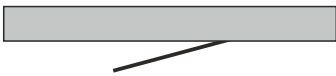
WYSOKOŚĆ PROGU DRZWI	<input type="checkbox"/> Drzwi serwisowe z progiem 90 mm (mak. szer. bramy 5000 mm)	<input type="checkbox"/> Drzwi serwisowe z progiem 26 mm (mak. szer. bramy 5000 mm)	
KIERUNEK OTWIERANIA	<input type="checkbox"/> Lewe na zewnątrz 	<input type="checkbox"/> Prawe na zewnątrz 	
UMIEJSCOWIENIE	<input type="checkbox"/> Środek	<input type="checkbox"/> Lewa strona** (min. 400 mm od krawędzi)	<input type="checkbox"/> Prawa strona** (min. 400 mm od krawędzi)
OPCJE	** Tylko z progiem 90 mm		
	<input type="checkbox"/> Lakierowanie ramy drzwi serwisowych na RAL (bez progu) <input type="checkbox"/> Wykonanie szerokości światła przejścia 900 mm (920 mm pomiędzy ramami)		

OKNA W BRAMIE* (możliwe opcje str. 64)

TYP OKNA DO BRAM 40 mm	<input type="checkbox"/> L2 prostokątne, ramka czarna	<input type="checkbox"/> L2 prostokątne, ramka kolor RAL
	<input type="checkbox"/> MAT szyba matowa do okien L2	<input type="checkbox"/> R10 owalne, ramka czarna
TYP OKNA DO BRAM 60 mm	<input type="checkbox"/> L60-B prostokątne, ramka czarna	<input type="checkbox"/> L60-R prostokątne, ramka kolor RAL
ILOŚĆ	Ilość okien w sekcji szt.	Ilość sekcji z oknami szt. (> 1 szt. na zapytanie)
POŁOŻENIE SEKCJI Z OKNAMI	Nr sekcji od dołu	

* Tylko w bramach o wymiarach specjalnych

SEKCJE IP W BRAMACH (40 mm)* (możliwe opcje str. 64)

TYP SEKCJI IP	<input type="checkbox"/> IP - A sekcja IP anodowana z podwójną szybą (max. 5000 mm) <input type="checkbox"/> IP - R sekcja IP z podwójną szybą, lakierowana jednostronnie na kolor RAL (max. 5000 mm) <input type="checkbox"/> IP C-A sekcja IP anodowana z przekładkami termicznymi z podwójną szybą (max. 5000 mm) <input type="checkbox"/> IP C-R sekcja IP z przekładkami termicznymi z podwójną szybą, lakierowana jednostronnie na kolor RAL (max. 5000 mm)
ILOŚĆ SEKCJI IP	<input type="checkbox"/> Ilość sekcji IP szt. (> 1 szt. na zapytanie)
POŁOŻENIE SEKCJI IP	<input type="checkbox"/> Sekcja nr od dołu

* Tylko w bramach o wymiarach specjalnych

Pieczętka zamawiającego:

Podpis osoby zamawiającej:

Zamówienie przyjął:

FIRMA	MIASTO	OSOBA SKŁADAJĄCA ZAMÓWIENIE	TELEFON KONTAKTOWY
E-MAIL KONTAKTOWY:		FORMA PŁATNOŚCI: <input type="checkbox"/> Przelew terminowy <input type="checkbox"/> Przedpłata	
ADRES DOSTAWY:			

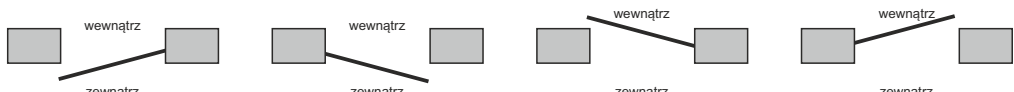
TYP	<input type="checkbox"/> DB51 BEZ PRZEGRODY TERMICZNEJ <input type="checkbox"/> DB60 Z PRZEGRODĄ TERMICZNĄ				
MODEL	 <p>Ilość: _____</p> <input type="checkbox"/> Simple Classic (Woodgrain) <input type="checkbox"/> Simple Premium (Woodgrain) <input type="checkbox"/> Simple Design (Woodgrain) <input type="checkbox"/> Classic (Silk) <input type="checkbox"/> Premium (Silk) <input type="checkbox"/> Design (Silk)				
SZEROKOŚĆ (zewnątrzny wymiar ramy) (wymiary w zakresie 750 - 1200 mm)				
WYSOKOŚĆ (zewnątrzny wymiar ramy) (wymiary w zakresie 1800 - 2400 mm)				
KOLOR (SILK)	Podstawowe: <input type="checkbox"/> RAL 9016 - Biel <input type="checkbox"/> RAL 8014 Brąz Sepia Oferta specjalna i Dekor gr.I: <input type="checkbox"/> Złoty Dąb <input type="checkbox"/> Orzech <input type="checkbox"/> Dąb Bagienny <input type="checkbox"/> Ciemny Dąb <input type="checkbox"/> Winchester <input type="checkbox"/> Mahoń <input type="checkbox"/> Szary <input type="checkbox"/> Brąz Czekoladowy <input type="checkbox"/> Macore <input type="checkbox"/> Dąb Naturalny <input type="checkbox"/> Antracyt Okienny <input type="checkbox"/> Kremowy <input type="checkbox"/> Siena Noce <input type="checkbox"/> Ciemnoszary Gładki Dekor gr.II: <input type="checkbox"/> Antracyt Gładki <input type="checkbox"/> Tabasco (Merbau) <input type="checkbox"/> Cedr Szary <input type="checkbox"/> Ciemnoszary Metalik <input type="checkbox"/> Beton <input type="checkbox"/> Bazaltowo-Szary Gładki <input type="checkbox"/> Antracyt Metalik <input type="checkbox"/> Antracyt Szczotkowany <input type="checkbox"/> Dąb Sheffield Dowolny kolor RAL:				
KOLOR SERIA SIMPLE (WOODGRAIN)	Podstawowe: <input type="checkbox"/> RAL 9016 - Biel <input type="checkbox"/> RAL 8014 - Brąz Sepia <input type="checkbox"/> RAL 7016 - Antracyt <input type="checkbox"/> Dowolny kolor RAL:				
KIERUNEK OTWIERANIA	 <p><input type="checkbox"/> Drzwi prawe, na zewn. <input type="checkbox"/> Drzwi lewe, na zewn. <input type="checkbox"/> Drzwi lewe, do wewn. <input type="checkbox"/> Drzwi prawe, do wewn.</p>				
PRZESZKLENIA	<input type="checkbox"/> L2-B <input type="checkbox"/> L2-B MAT <input type="checkbox"/> L3-B <input type="checkbox"/> R10 <input type="checkbox"/> R3 <input type="checkbox"/> L4 <input type="checkbox"/> Lakierowanie zewnętrzne ramki na kolor RAL <input type="checkbox"/> IP-3 <input type="checkbox"/> Lakierowanie jednostronne sekcji IP na kolor RAL				
PRZESZKLENIA W SEKCJI	licząc od dołu <table border="1" style="display: inline-table;"><tr><td></td><td>2</td><td>3</td><td>4</td></tr></table>		2	3	4
	2	3	4		
OPCJE DODATKOWE	<input type="checkbox"/> Licowanie do bramy o numerze seryjnymlub numer zamówienia..... <input type="checkbox"/> Samozamykacz drzwi <input type="checkbox"/> Dodatkowy zamek <input type="checkbox"/> Zamek trzypunktowy (DB 51) <input type="checkbox"/> Zamek pięciopunktowy (DB 60) <input type="checkbox"/> Gałko-klamka czarna <input type="checkbox"/> Gałko-klamka srebrna <input type="checkbox"/> Elektrozaczepek <input type="checkbox"/> Zamek antypaniczny <input type="checkbox"/> Wkładka patentowa klasy C <input type="checkbox"/> Stoper drzwi bocznych, srebrny <input type="checkbox"/> Trzpienie antywłamaniowe <input type="checkbox"/> Okucia kolor anoda srebrna				
POZOSTAŁE AKCESORIA / UWAGI:					

Pieczętka zamawiającego:

Podpis osoby zamawiającej:

Zamówienie przyjął:

ZAMÓWIENIE BRAM PRZEMYSŁOWYCH: NICE STEEL CLASSIC, NICE STEEL MICRO

ZAMÓWIENIE NR Data:

FIRMA	MIASTO	OSOBA SKŁADAJĄCA ZAMÓWIENIE	TELEFON KONTAKTOWY
E-MAIL KONTAKTOWY:		FORMA PŁATNOŚCI: <input type="checkbox"/> Przelew terminowy <input type="checkbox"/> Przedpłata	
ADRES DOSTAWY:			

MODEL	<input type="checkbox"/> NICE STEEL CLASSIC NSC		<input type="checkbox"/> NICE STEEL MICRO NSM										
WYMIAR	Szerokość mm	Wysokość mm	Ilość szt.										
TYP	<input type="checkbox"/> Ręczna <input type="checkbox"/> Ręczna z przygotowaniem pod napęd typu <input type="checkbox"/> Ręczna z kołowrotem łańcuchowym <input type="checkbox"/> Z napędem TOM tryb TOTMAN <input type="checkbox"/> Z napędem TOM tryb AUTOMAT <input type="checkbox"/> Dodatkowy łańcuch do otw. awaryjnego (5 mb) szt. Str. wycięcia uchwytu w dolnej sekcji (widok od wewn.) <input type="checkbox"/> Prawa <input type="checkbox"/> Lewa <input type="checkbox"/> Brak Czujnik DS (widok od wewn.) <input type="checkbox"/> Prawa <input type="checkbox"/> Lewa <input type="checkbox"/> Brak												
PROWADZENIE	Wysokość nadproża mm <input type="checkbox"/> NP Standard <input type="checkbox"/> LHRF Obniżone, sprężyny z przodu <input type="checkbox"/> LHR Obniżone, sprężyny z tyłu <input type="checkbox"/> FTR Standard, wzdłuż linii dachu (kął stopni) <input type="checkbox"/> FLH Obniżone, sprężyny z tyłu, wzdłuż linii dachu (kął stopni) <input type="checkbox"/> HL-1 Wysokie (wartość przewyższenia HL = mm) <input type="checkbox"/> LHR-B Obniżone, sprężyny z tyłu <input type="checkbox"/> HL-2 Wysokie (wartość przewyższenia HL= mm) <input type="checkbox"/> HL-3 Wysokie (wartość przewyższenia HL= mm) <input type="checkbox"/> FHL - Wysokie wzdłuż linii dachu (kął stopni)+wybór HL-1, HL-2, HL-3 <input type="checkbox"/> VL-S Pionowe bez przełamania <input type="checkbox"/> VL - Pionowe <input type="checkbox"/> K - Konsole do mocowania sprężyn nad otworem (HL lub VL)												
KOLOR	Standard: <input type="checkbox"/> RAL 9002 <input type="checkbox"/> RAL 8014 <input type="checkbox"/> RAL 7016 <input type="checkbox"/> RAL 9006 <input type="checkbox"/> RAL 9007 <input type="checkbox"/> RAL 5010 <input type="checkbox"/> RAL 3000 <input type="checkbox"/> RAL 6002 <input type="checkbox"/> RAL 1021 <input type="checkbox"/> Dowolny kolor RAL:												
WYKONANIE NS-G (Z PANELI GARAŻOWYCH)	<input type="checkbox"/> Model bramy garażowej <input type="checkbox"/> Kolor/Okleina												
DODATKI DO BRAM	<input type="checkbox"/> Lina przeciwbieżna (prow. NP, FTR) <input type="checkbox"/> Zamek bebenkowy z klamką <input type="checkbox"/> Blokada przeciwpodważeniowa (nie dot. FLH) <input type="checkbox"/> Napinacz łańcucha <input type="checkbox"/> Wylot spalin <input type="checkbox"/> Sprężyny 50.000 cykli <input type="checkbox"/> Sprężyny 100.000 cykli <input type="checkbox"/> Ujednolicenie przeszkleń lub poziomu przetłoczenia (Na zapytanie) do zamówienia nr lub nr bramy <input type="checkbox"/> Podwyższona odporność na wilgoć												
DODATKI DO NAPĘDÓW	<input type="checkbox"/> Zamiana na centralę D-PRO AUTOMATIC <input type="checkbox"/> Zamiana na silnik <input type="checkbox"/> Silnik IP65 <input type="checkbox"/> Radioodbiornik wewnętrzny OXI szt. <input type="checkbox"/> Pilot ilość szt. <input type="checkbox"/> Fotokomórki BF szt. (para)												
PRZESZKLENIA/ KRATKI	<input type="checkbox"/> L1-B <input type="checkbox"/> L2-B <input type="checkbox"/> L2-B MAT <input type="checkbox"/> L3-B <input type="checkbox"/> R10 <input type="checkbox"/> Lakierowanie zewn. ramki RAL <input type="checkbox"/> PCV-ST (Biała/Czarna) <input type="checkbox"/> PCV-ZAM (Biała/Czarna) <input type="checkbox"/> Ilość okien/kratek w sekcji szt. <input type="checkbox"/> IP-1 <input type="checkbox"/> IP-2 <input type="checkbox"/> IP-3 <input type="checkbox"/> IP-4 <input type="checkbox"/> IP-5 <input type="checkbox"/> IP-6 <input type="checkbox"/> IP-7 <input type="checkbox"/> IP-8 <input type="checkbox"/> IP-9 <input type="checkbox"/> IP-MAT <input type="checkbox"/> Lakierowanie jednostr. sekcji IP na RAL												
PRZESZKLENIA/ KRATKI W SEKCJI	1 - oznacza sekcję dolną <table border="1" style="display: inline-table; margin-left: 20px;"> <tr> <td>1</td><td>2</td><td>3</td><td>4</td><td>5</td><td>6</td><td>7</td><td>8</td><td>9</td> </tr> </table>				1	2	3	4	5	6	7	8	9
1	2	3	4	5	6	7	8	9					
DRZWI SERWISOWE	<input type="checkbox"/> DS90 <input type="checkbox"/> DS90-IP <input type="checkbox"/> DS26 <input type="checkbox"/> DS26-IP <input type="checkbox"/> Lakierowanie ram i okuć RAL: <input type="checkbox"/> DZ DS. (dodatkowy zamek)												
POŁOŻENIE DRZWI W BRAMIE BEZ PRZESZKLEŃ	<input type="checkbox"/> Lewa strona (od zewn.)* * min. 400 mm od krawędzi		<input type="checkbox"/> Środek <input type="checkbox"/> Prawa strona (od zewn.)* * min. 400 mm od krawędzi										
POŁOŻENIE DRZWI W BRAMIE Z PRZESZKLENIAМИ	Pole nr (patrzac od zewnątrz, licząc od lewej strony)		Kierunek otwierania <input type="checkbox"/> Prawe na zewnątrz <input type="checkbox"/> Lewe na zewnątrz										
DODATKOWE ELEMENTY MONTAŻOWE	<input type="checkbox"/> Kątownik perforowany 40 x 40 mm L=3000 mm szt.												
ZABUDOWA GÓRNA	Szerokość mm	Wysokość mm	Kolor RAL:	Ilość szt.									
UWAGI:													

Pieczałka zamawiającego:

Podpis osoby zamawiającej:

Zamówienie przyjęł:

ZAMÓWIENIE BRAM PRZEMYSŁOWYCH: NICE STEEL BASIC

ZAMÓWIENIE NR Data:

FIRMA	MIASTO	OSOBA SKŁADAJĄCA ZAMÓWIENIE	TELEFON KONTAKTOWY
E-MAIL KONTAKTOWY:		FORMA PŁATNOŚCI: <input type="checkbox"/> Przelew terminowy <input type="checkbox"/> Przedpłata	
ADRES DOSTAWY:			

WYMIAR	Szerokość mm (max. 4000 mm)	Wysokość mm (max. 4000 mm)	Ilość szt.									
TYP	<input type="checkbox"/> Ręczna <input type="checkbox"/> Ręczna z przygotowaniem pod napęd typu <input type="checkbox"/> Ręczna z kołowrotem łańcuchowym <input type="checkbox"/> Z napędem TOM tryb TOTMAN <input type="checkbox"/> Z napędem TOM tryb AUTOMAT <input type="checkbox"/> Dodatkowy łańcuch do otw. awaryjnego (5 mb) szt. Str. wycięcia uchwytu w dolnej sekcji (widok od wewn.) <input type="checkbox"/> Prawa <input type="checkbox"/> Lewa <input type="checkbox"/> Brak Czujnik DS (widok od wewn.) <input type="checkbox"/> Prawa <input type="checkbox"/> Lewa <input type="checkbox"/> Brak											
PROWADZENIE	Wysokość nadproża mm <input type="checkbox"/> NP Standard <input type="checkbox"/> LHRF Obniżone, sprężyny z przodu <input type="checkbox"/> HL-1 Wysokie (wartość przewyższenia HL = mm) <input type="checkbox"/> HL-2 Wysokie (wartość przewyższenia HL= mm) <input type="checkbox"/> HL-3 Wysokie (wartość przewyższenia HL= mm) <input type="checkbox"/> VL - Pionowe											
KOLOR	Standard: <input type="checkbox"/> RAL 9002 <input type="checkbox"/> RAL 8014 <input type="checkbox"/> RAL 7016 <input type="checkbox"/> RAL 9006 <input type="checkbox"/> RAL 9007 <input type="checkbox"/> RAL 5010 <input type="checkbox"/> RAL 3000 <input type="checkbox"/> RAL 6002 <input type="checkbox"/> RAL 1021 <input type="checkbox"/> Dowolny kolor RAL:											
DODATKI DO BRAM	<input type="checkbox"/> Lina przeciwbieżna (prow. NP) <input type="checkbox"/> Zamek bebenkowy z klamką <input type="checkbox"/> Blokada przeciwpodważeniowa <input type="checkbox"/> Napinacz łańcucha <input type="checkbox"/> Wylot spalin <input type="checkbox"/> Sprężyny 50.000 cykli <input type="checkbox"/> Sprężyny 100.000 cykli (na zapytanie) <input type="checkbox"/> Ujednolicenie przeszkleń lub poziomu przetłoczenia (Na zapytanie) do zamówienia nr lub nr bramy											
DODATKI DO NAPĘDÓW	<input type="checkbox"/> Zamiana na centralę D-PRO AUTOMATIC <input type="checkbox"/> Zamiana na silnik <input type="checkbox"/> Silnik IP65 <input type="checkbox"/> Radioodbiornik wewnętrzny OXI szt. <input type="checkbox"/> Pilot ilość szt. <input type="checkbox"/> Fotokomórki BF szt. (para)											
PRZESZKLENIA/ KRATKI	<input type="checkbox"/> L1-B <input type="checkbox"/> L2-B <input type="checkbox"/> L2-B MAT <input type="checkbox"/> L3-B <input type="checkbox"/> R10 <input type="checkbox"/> Lakierowanie zewn. ramki RAL <input type="checkbox"/> PCV-ST (Biała/Czarna) <input type="checkbox"/> PCV-ZAM (Biała/Czarna) <input type="checkbox"/> Ilość okien/kratek w sekcji szt. <input type="checkbox"/> IP-1 <input type="checkbox"/> IP-2 <input type="checkbox"/> IP-3 <input type="checkbox"/> IP-4 <input type="checkbox"/> IP-5 <input type="checkbox"/> IP-6 <input type="checkbox"/> IP-7 <input type="checkbox"/> IP-8 <input type="checkbox"/> IP-9 <input type="checkbox"/> IP-MAT <input type="checkbox"/> Lakierowanie jednostr. sekcji IP na RAL											
PRZESZKLENIA/ KRATKI W SEKCJI	1 - oznacza sekcję dolną <table border="1" style="display: inline-table; vertical-align: middle;"> <tr> <td>1</td><td>2</td><td>3</td><td>4</td><td>5</td><td>6</td><td>7</td><td>8</td><td>9</td></tr> </table>			1	2	3	4	5	6	7	8	9
1	2	3	4	5	6	7	8	9				
DRZWI SERWISOWE	<input type="checkbox"/> DS90 <input type="checkbox"/> DS90-IP <input type="checkbox"/> DS26 <input type="checkbox"/> DS26-IP <input type="checkbox"/> Lakierowanie ram i okuć RAL: <input type="checkbox"/> DZ DS. (dodatkowy zamek)											
POŁOŻENIE DRZWI W BRAMIE BEZ PRZESZKLEŃ	<input type="checkbox"/> Lewa strona (od zewn.)* * min. 400 mm od krawędzi <input type="checkbox"/> Środek <input type="checkbox"/> Prawa strona (od zewn.)* * min. 400 mm od krawędzi		Kierunek otwierania									
POŁOŻENIE DRZWI W BRAMIE Z PRZESZKLENIAМИ	Pole nr (patrząc od zewnątrz, licząc od lewej strony)		<input type="checkbox"/> Prawe na zewnątrz <input type="checkbox"/> Lewe na zewnątrz									
DODATKOWE ELEMENTY MONTAŻOWE	<input type="checkbox"/> Kątownik perforowany 30 x 30 mm L=2000 mm szt.											
ZABUDOWA GÓRNA	Szerokość mm	Wysokość mm	Kolor RAL: Ilość szt.									
UWAGI:												

Pieczętka zamawiającego:

Podpis osoby zamawiającej:



Zamówienie przyjęło:



ZAMÓWIENIE DRZWI BOCZNYCH NICE STEEL CLASSIC / NICE STEEL MICRO

ZAMÓWIENIE NR Data:

FIRMA	MIASTO	OSOBA SKŁADAJĄCA ZAMÓWIENIE	TELEFON KONTAKTOWY
E-MAIL KONTAKTOWY:		FORMA PŁATNOŚCI: <input type="checkbox"/> Przelew terminowy <input type="checkbox"/> Przedpłata	
ADRES DOSTAWY:			

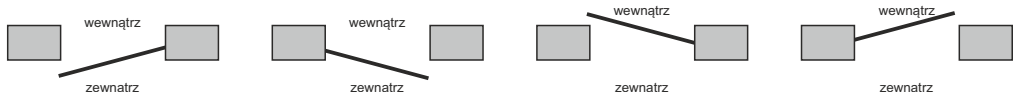
TYP	<input type="checkbox"/> DB51 BEZ PRZEGRODY TERMICZNEJ <input type="checkbox"/> DB60 Z PRZEGRODĄ TERMICZNĄ				
MODEL	<input type="checkbox"/>  Ilość: <input type="checkbox"/>  Ilość: Nice Steel Classic NSC Nice Steel Micro NSM				
SZEROKOŚĆ (zewnątrzny wymiar ramy) mm (wymiar w zakresie 750 - 1200 mm)				
WYSOKOŚĆ (zewnątrzny wymiar ramy) mm (wymiar w zakresie 1800 - 2400 mm)				
KOLOR	Standard: <input type="checkbox"/> RAL 9002 (NSC) <input type="checkbox"/> RAL 9006 (NSM) Dowolny kolor RAL:				
PRZESZKLENIA	<input type="checkbox"/> L1-B <input type="checkbox"/> L2-B <input type="checkbox"/> L2-B MAT <input type="checkbox"/> L3-B <input type="checkbox"/> R10 <input type="checkbox"/> Lakierowanie zewnętrzne ramki na kolor RAL <input type="checkbox"/> IP-1 <input type="checkbox"/> IP-3 <input type="checkbox"/> IP-5 <input type="checkbox"/> IP-6 <input type="checkbox"/> Lakierowanie jednostronne sekcji IP na kolor RAL				
PRZESZKLENIA W SEKCJI	licząc od dołu <table border="1" style="display: inline-table;"><tr><td></td><td>2</td><td>3</td><td>4</td></tr></table>		2	3	4
	2	3	4		
KIERUNEK OTWIERANIA	 <input type="checkbox"/> Drzwi prawe, na zewn. <input type="checkbox"/> Drzwi lewe, na zewn. <input type="checkbox"/> Drzwi lewe, do wewn. <input type="checkbox"/> Drzwi prawe, do wewn.				
OPCJE DODATKOWE	<input type="checkbox"/> Licowanie do bramy o numerze seryjnymlub numer zamówienia..... <input type="checkbox"/> Samozamykacz drzwi <input type="checkbox"/> Dodatkowy zamek <input type="checkbox"/> Zamek trzypunktowy (DB 51) <input type="checkbox"/> Zamek pięciopunktowy (DB 60) <input type="checkbox"/> Gałko-klamka czarna <input type="checkbox"/> Gałko-klamka srebrna <input type="checkbox"/> Elektrozaczep <input type="checkbox"/> Zamek antypaniczny <input type="checkbox"/> Wkładka patentowa klasy C <input type="checkbox"/> Stoper drzwi bocznych, srebrny <input type="checkbox"/> Trzpienie antywłamaniowe <input type="checkbox"/> Okucia kolor anoda srebrna				
POZOSTAŁE AKCESORIA / UWAGI:					

Pieczętka zamawiającego:

Podpis osoby zamawiającej:

Zamówienie przyjął:

Nice Formularz pomiarowy

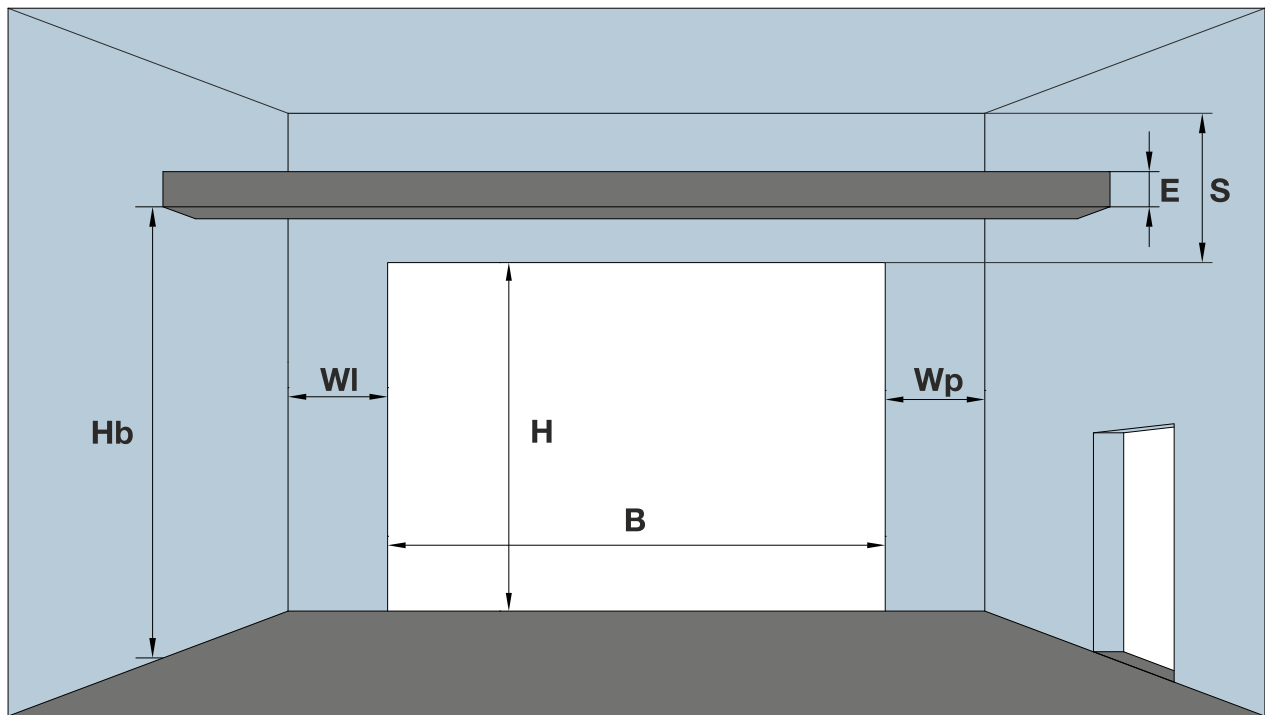

B	
H	
S	
WI	
Wp	
E	
F	
G	
Hb	
Dd	
Bd	
Hd	
D	
H α	
D α	
α	

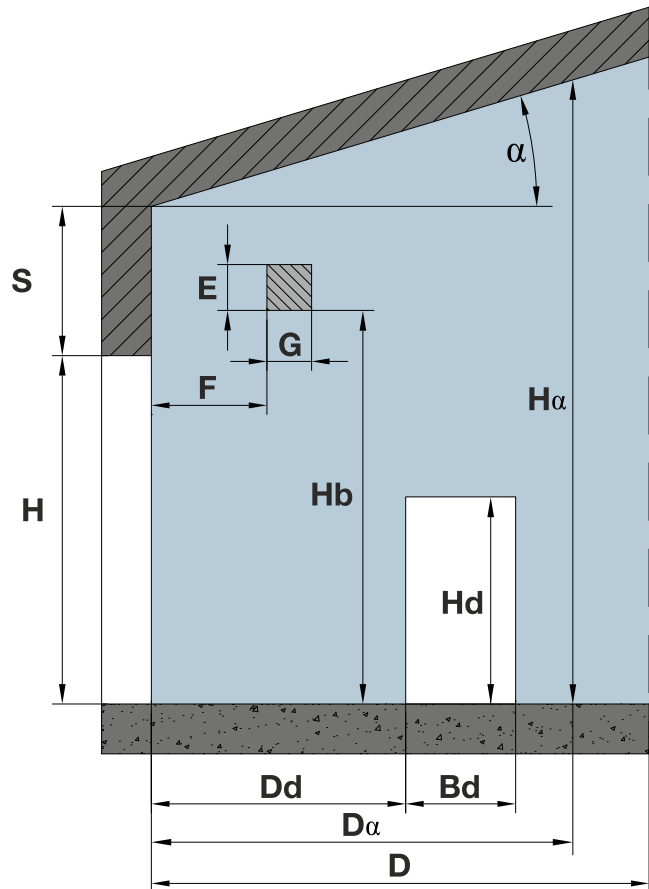

Nice Kontakt

Recepcja

nice@nice.pl
tel. 22 759 40 00

Dział Bramy garażowe

tel. 22 759 40 23
tel. 22 759 40 46

Księgowość

tel. 22 759 40 34

REGION PÓŁNOCNY

e-mail do zamówień:
bramy@nice.pl

Biuro:

tel. 22 759 40 24
tel. 22 759 40 26
fax 22 759 40 22

REGION POŁUDNIOWY

e-mail do zamówień:
bramy@nice.pl

Biuro:

tel. 22 759 40 25
tel. 22 759 40 27
fax 22 759 40 22

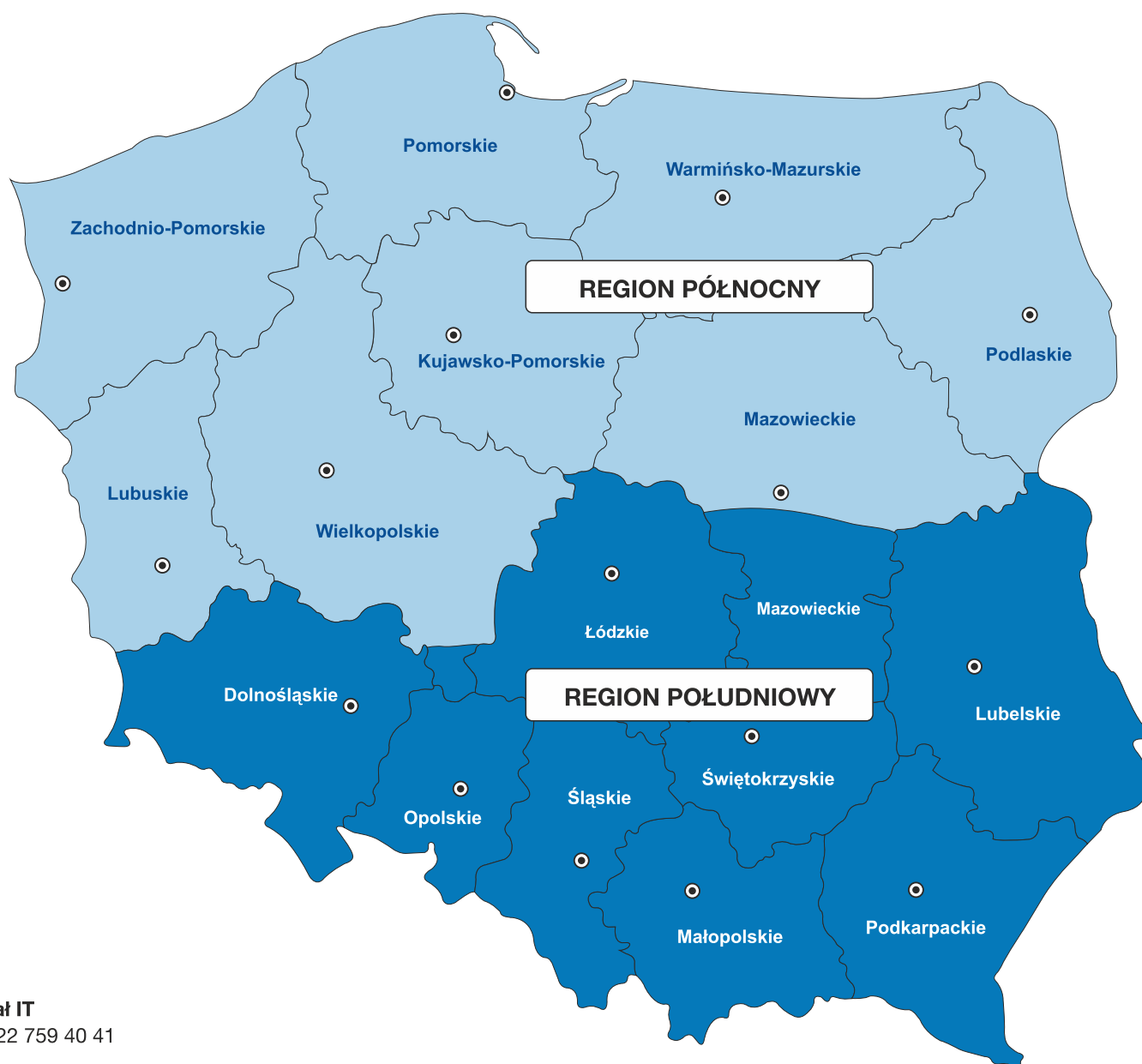

Dział IT

tel. 22 759 40 41

Dział serwisu (Porada techniczna)

tel. 22 759 40 30

Dział serwisu (Naprawa serwisowa)

tel. 22 759 40 18

Magazyn

tel. 22 759 40 31

Naj silniejszy
bezpieczniejszy
nowocześniejszy
po prostu



„Najdoskonalej działające mechanizmy zawdzięczają swoją niezawodność precyzyjnie dobranym elementom o doskonałej jakości oraz sile, która całość wprawia w ruch.

Produkty Nice są właśnie takie, a Nice jest najrozsądniejszym wyborem.

Inwestujemy naszą energię i zaangażowanie w badania, rozwój i innowacje, a następnie łączymy naszą myśl technologiczną z nowoczesnym, przyjemnym dla oka design'em. Obrany przez nas kierunek sprawdza się nieprzerwanie od lat. Nasze niezawodne i najbezpieczniejsze rozwiązania są wykorzystywane przez producentów na całym świecie. Wieloletnia gwarancja i szybki serwis pozwoliły nam na pozyskanie szerokiego portfela Partnerów w całym kraju. Największe zaufanie klientów oraz szeroka sieć sprzedaży czynią naszą markę wyjątkową i pobudzają nas do pracy nad powstaniem kolejnych, precyzyjnie przemyślanych, efektywnych i doskonałych jakościowo produktów:

**najsilniejszych, najbezpieczniejszych, najnowocześniejszych
po prostu Nice."**

Nice Polska Sp. z o.o.
ul. Parzniewska 2a
05-800 Pruszków
Tel. (+48) 22 759 40 00
e-mail: nice@nice.pl
www.nice.pl

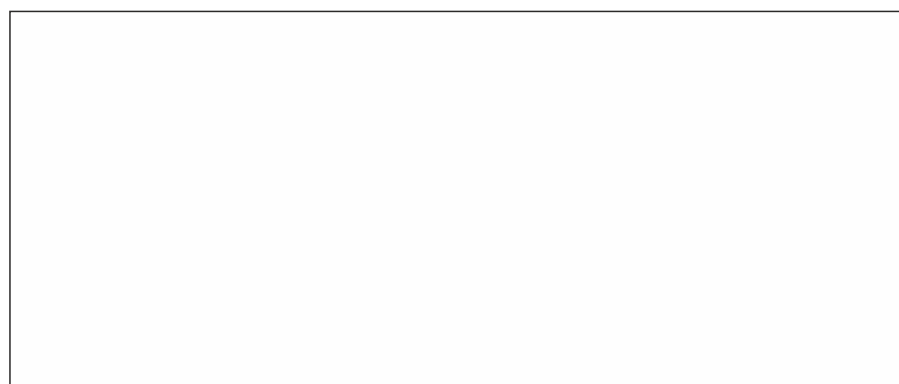
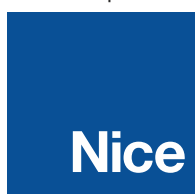

Wszelkie prawa zastrzeżone.

Copyright 2019 by Nice Polska Sp. z o.o.

Kopiowanie, powielanie, rozpowszechnianie całości lub fragmentów wymaga pisemnej zgody. Niniejszy cennik nie stanowi oferty handlowej w rozumieniu przepisów Kodeksu Cywilnego. Zastrzegamy sobie prawo do zmiany kompletacji zestawów oraz zmiany kolorów produktów.

Kapitał zakładowy spółki 1.000.000 PLN, Sąd Rejonowy dla m.st. Warszawy w Warszawie, XIV Wydział Gospodarczy Krajowego Rejestru Sądowego, nr KRS 0000023328