

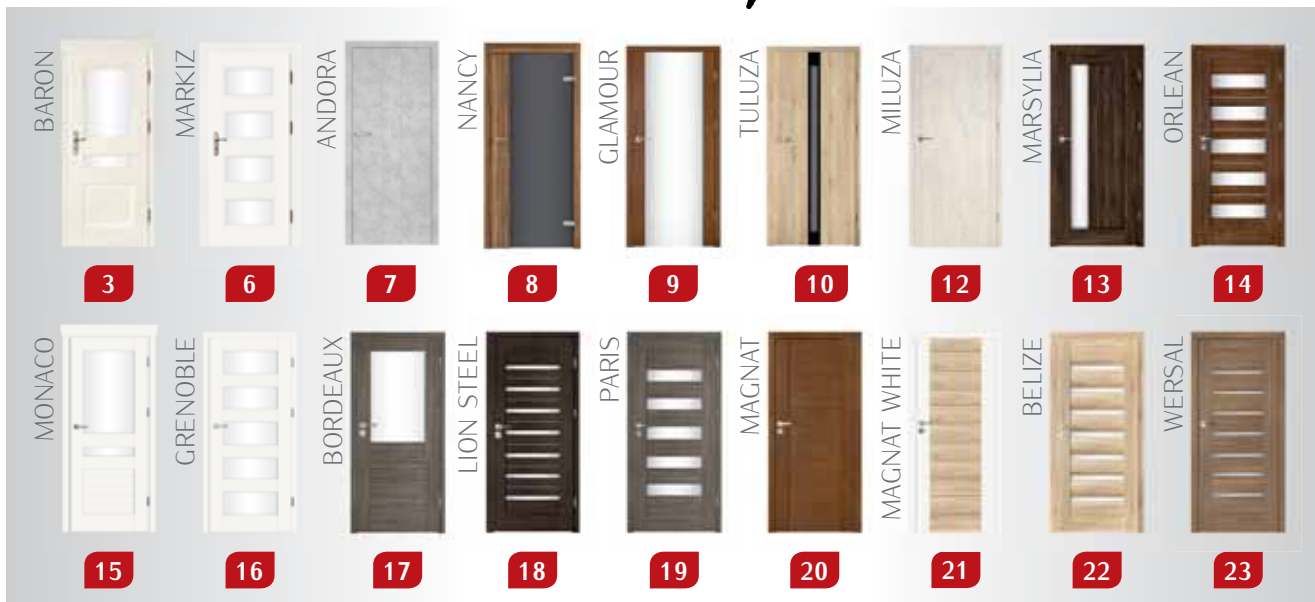

htenso[®]
D O O R S

Piękno Twórczo Wnętrze

Linia - Awangarde



Linia - Elegance

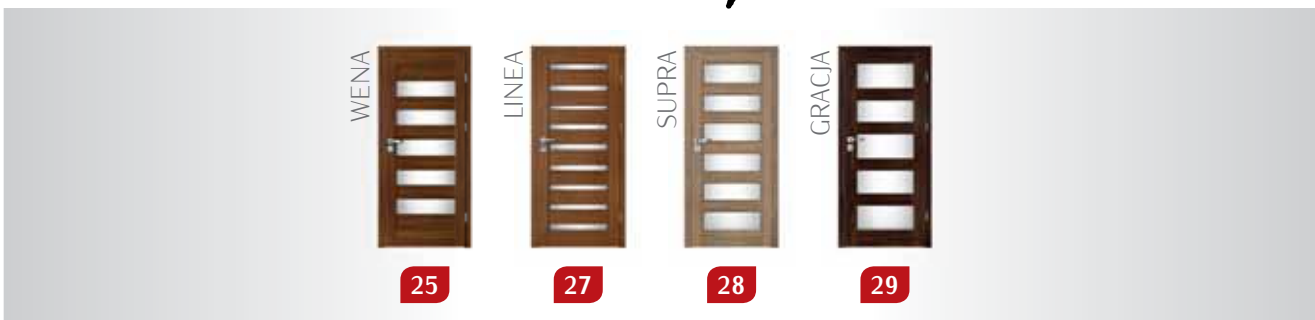

Linia - Classic



Linia - Economy

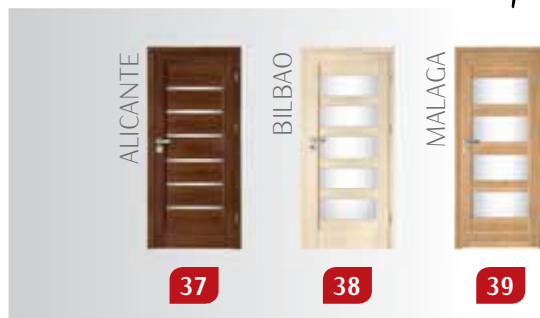

Informacje techniczne

DRZWI Z ODWROTNĄ PRZYLGĄ.....	40	OŚCIEŻNICA STAŁA.....	52
DRZWI BEZPRZYLGOWE.....	41	ZABUDOWA.....	52
SYSTEM PRZESUWNY.....	42	ĆWIERCWAŁEK.....	52
SYSTEM W KASECIE.....	44	OPASKA MASKUJĄCA.....	53
NAŚWITLE GÓRNE.....	47	COKOŁY, LISTWY PRZYPODŁOGOWE.....	53
DOSTAWKA.....	48	AKCESORIA.....	53
DRZWI DWUSKRZYDŁOWE.....	49	INFORMACJE TECHNICZNE.....	54
WENTYLACJE.....	49	DOSTĘPNE KOLORY.....	55
OŚCIEŻNICA REGULOWANA.....	50		
OŚCIEŻNICA REGULOWANA Z PODWYŻSZONĄ OPASKĄ GÓRNĄ.....	51		

Avangarde

BARON



■ LINIA - AVANGARDE

Avangarde to linia drzwi charakteryzująca się nowoczesną stylizacją i ekstrawagancją. Nowoczesne pomieszczenia, modern design i nasze drzwi linii **Avangarde** to doskonałe połączenie.

Wybarwienia oklein wykorzystywanych do produkcji tych drzwi idealnie komponują się z intensywnymi kolorami wnętrz i współgrają z kolorystyką nowoczesnych mebli. Najbliższe otoczenie odkrywa Państwa charakter i styl życia, chęć bycia kimś wyjątkowym powoduje, że otaczamy się rzeczami ekskluzywnymi a do takich właśnie należą drzwi **linii Avangarde**.

DOSTĘPNE
KOLORY:

h tenso-3D[®]

Jesion 3D

h tenso-Grain[®]

Orzech

Vintage

Alaska

Dąb Natur

BARON W-4

KONSTRUKCJA DRZWI:

- ramy skrzydła wykonane z drewna klejonego i płyty mdf
- wykończenie okleiną drewnopodobną **h tenso-3D**[®] lub **h tenso-Grain**[®]
- zastosowanie innowacyjnej technologii pozwala na wyeliminowanie potąceń okleiny na krawędziach skrzydła*
- technologia PUR podnosi odporność na uszkodzenia mechaniczne i czynniki termiczne
- poprzez zastosowanie technologii czopowania i łączenia elementów przy pomocy kołków poprzecznych uzyskano mocną i stabilną konstrukcję
- więcej informacji na str. 54

WYPOSAŻENIE STANDARD:

- dwuczopowe zawiasy z pełną regulacją 3D – 3 sztuki
- zamek na klucz, OS, wkładkę patentową lub z blokadą wc
- wypełnienie profilowany panel o grubości 12 mm
- **szkło bezpieczne** mleczne obustronnie gładkie lub opcjonalnie przezroczyste bezbarwne o grubości 4 mm
- system SilicSafe – technologia wyciszenia szyb

WYPOSAŻENIE ZA DOPŁATĄ:

- | | |
|--------------------------------|------------------------|
| • podcięcie wentylacyjne | 25,00 PLN netto |
| • tuleje wentylacyjne tworzywo | 25,00 PLN netto |
| • tuleje wentylacyjne metalowe | 29,00 PLN netto / szt. |
| • ostonki na zawiasy standard | 21,00 PLN netto / kpl. |
| • ostonki na zawiasy retro | 48,00 PLN netto / kpl. |

INFORMACJE HANDLOWE:

- dostępne szerokości „60” „70” „80” „90”
- skrzydło bierne za dopłatą 50,00 PLN netto
- skrzydło przesuwne za dopłatą 50,00 PLN netto
- 2 pochwyty okrągłe lub owalne w cenie
- dopłata za wykonanie drzwi w wersji bezprzylgowej wynosi **392,00 PLN netto**, info str. 41
- dopłata za wykonanie drzwi w wersji z odwrotną przylgą wynosi **692,00 PLN netto**, info str. 40
- zabudowa Retro i Portal 180,00 PLN / kpl. na stronę, możliwość zastosowania tylko na ościeżnice regulowane
- szkło bezpieczne klejone mleczne obustronnie gładkie, komfortowe w utrzymaniu czystości.
- dedykowane listwy przypodłogowe info str. 53

**szkło bezpieczne
w standardzie**

cena: **950,00 PLN netto / 1168,50 PLN brutto**



* – w skrajnych przypadkach możliwe odstępstwo od założeń technologicznych bez utraty funkcjonalności i trwałości produktu.

BARON W-8

KONSTRUKCJA DRZWI:

- ramy skrzydła wykonane z drewna klejonego i płyty mdf
- wykończenie okleiną drewnopodobną **intenso-3D®** lub **intenso-Grain®**
- zastosowanie innowacyjnej technologii pozwala na wyeliminowanie potąceń okleiny na krawędziach skrzydła*
- technologia PUR podnosi odporność na uszkodzenia mechaniczne i czynniki termiczne
- poprzez zastosowanie technologii czopowania i łączenia elementów przy pomocy kołków poprzecznych uzyskano mocną i stabilną konstrukcję
- więcej informacji na str. 54

WYPOSAŻENIE STANDARD:

- dwuczopowe zawiasy z pełną regulacją 3D – 3 sztuki
- zamek na klucz, OS, wkładkę patentową lub z blokadą wc
- wypełnienie profilowany panel o grubości 12 mm
- **szkło bezpieczne** mleczne obustronnie gładkie lub opcjonalnie przezroczyste bezbarwne o grubości 4 mm
- system SilicSafe – technologia wyciszenia szyb

WYPOSAŻENIE ZA DOPŁATĄ:

- podcięcie wentylacyjne 25,00 PLN netto
- tuleje wentylacyjne tworzywo 25,00 PLN netto
- tuleje wentylacyjne metalowe 29,00 PLN netto / szt.
- ostonki na zawiasy standard 21,00 PLN netto / kpl.
- ostonki na zawiasy retro 48,00 PLN netto / kpl.

INFORMACJE HANDLOWE:

- dostępne szerokości „60” „70” „80” „90”
- skrzydło bierne za dopłatą 50,00 PLN netto
- skrzydło przesuwne za dopłatą 50,00 PLN netto
- 2 pochwyty okrągłe lub owalne w cenie
- dopłata za wykonanie drzwi w wersji bezprzylgowej wynosi **392,00 PLN netto**, info str. 41
- dopłata za wykonanie drzwi w wersji z odwrotną przylgą wynosi **692,00 PLN netto**, info str. 40
- zabudowa Retro i Portal 180,00 PLN / kpl. na stronę, możliwość zastosowania tylko na ościeżnice regulowane
- szkło bezpieczne klejone mleczne obustronnie gładkie, komfortowe w utrzymaniu czystości.
- dedykowane listwy przypodłogowe info str. 53

cena: **950,00 PLN netto** / 1168,50 PLN brutto

szkło bezpieczne w standardzie

intenso®
DOORS
D O O R S

DOSTĘPNE
KOLORY:

intenso-3D®

Jesion 3D

intenso-Grain®

Orzech

Vintage

Alaska

Dąb Natur



W-6



W-7



W-8



W-9

DOSTĘPNE
KOLORY:

h tenso-3D[®]

Jesion 3D

h tenso-Grain[®]

Orzech

Vintage

Alaska

Dąb Natur

MARKIZ W-1

KONSTRUKCJA DRZWI:

- ramy skrzydła wykonane z drewna klejonego i płyty mdf
- wykończenie okleiną drewnopodobną **h tenso-3D**[®] lub **h tenso-Grain**[®]
- zastosowanie innowacyjnej technologii pozwala na wyeliminowanie potąceń okleiny na krawędziach skrzydła*
- technologia PUR podnosi odporność na uszkodzenia mechaniczne i czynniki termiczne
- poprzez zastosowanie technologii czopowania i łączenia elementów przy pomocy kołków poprzecznych uzyskano mocną i stabilną konstrukcję
- więcej informacji na str. 54

WYPOSAŻENIE STANDARD:

- dwuczopowe zawiasy z pełną regulacją 3D – 3 sztuki
- zamek na klucz, OS, wkładkę patentową lub z blokadą wc
- wypełnienie profilowany panel o grubości 12 mm
- **szkło bezpieczne** mleczne obustronnie gładkie lub opcjonalnie przezroczyste bezbarwne o grubości 4 mm
- system SilicSafe – technologia wyciszenia szyb

WYPOSAŻENIE ZA DOPŁATĄ:

- podcięcie wentylacyjne 25,00 PLN netto
- tuleje wentylacyjne tworzywo 25,00 PLN netto
- tuleje wentylacyjne metalowe 29,00 PLN netto / szt.
- ostonki na zawiasy standard 21,00 PLN netto / kpl.
- ostonki na zawiasy retro 48,00 PLN netto / kpl.

INFORMACJE HANDLOWE:

- dostępne szerokości „60” „70” „80” „90”
- skrzydło bierne za dopłatą 50,00 PLN netto
- skrzydło przesuwne za dopłatą 50,00 PLN netto
- 2 pochwyty okrągłe lub owalne w cenie
- dopłata za wykonanie drzwi w wersji bezprzylgowej wynosi **392,00 PLN netto**, info str. 41
- dopłata za wykonanie drzwi w wersji z odwrotną przylgą wynosi **692,00 PLN netto**, info str. 40
- zabudowa Retro i Portal 180,00 PLN / kpl. na stronę, możliwość zastosowania tylko na ościeżnice regulowane
- szkło bezpieczne klejone mleczne obustronnie gładkie, komfortowe w utrzymaniu czystości.
- **dedykowane listwy przypodłogowe info str. 53**

cena: **950,00 PLN netto** / 1168,50 PLN brutto

**szkło bezpieczne
w standardzie**



W-1

W-2

W-3

W-4

W-5

* – w skrajnych przypadkach możliwe odstępstwo od założeń technologicznych bez utraty funkcjonalności i trwałości produktu.

ANDORA

KONSTRUKCJA DRZWI:

- ramy skrzydła wykonane z płyty mdf z wypełnieniem z płyty wiórowej otworowej
- wykończenie okleiną drewnopodobną **intenso-Wood®**, **intenso-Grain®**
- technologia PUR podnosi odporność na uszkodzenia mechaniczne i czynniki termiczne.
- poprzez zastosowanie technologii czopowania i tążenia elementów przy pomocy kołków poprzecznych uzyskano mocną i stabilną konstrukcję
- w skrzydle bezprzylgowym tążenie okleiny na płaszczyźnie czotowej

WYPOSAŻENIE STANDARD:

- dwuczopowe zawiasy z pełną regulacją 3D- 3 sztuki
- zamek na klucz, OS, wkładkę patentową lub z blokadą wc
- wypełnienie: panel w kolorze skrzydła o grubości 36 mm

WYPOSAŻENIE ZA DOPŁATĄ:

- podcięcie wentylacyjne – gt. 10 mm 25,00 PLN netto
- tuleje wentylacyjne metalowe 29,00 PLN netto / szt.
- ostionki na zawiasy standard 21,00 PLN netto / kpl.
- ostionki na zawiasy retro 48,00 PLN netto / kpl.

INFORMACJE HANDLOWE:

- dostępne szerokości „70” „80” „90” – rozmiar panelu środkowego zmienia się wraz z szerokością skrzydła
- dopłata za wykonanie drzwi w wersji bezprzylgowej wynosi **392,00 PLN netto**, info str. 41
- dopłata za wykonanie drzwi w wersji z odwrotną przylgą wynosi **692,00 PLN netto**, info str. 40
- skrzydło przesuwne za dopłatą 50,00 PLN netto
- 2 pochwyty okrągłe lub owalne w cenie
- **dedykowane listwy przypodłogowe info str. 53**



cena: **640,00 PLN netto** / 787,20 PLN brutto

Zdjęcie przedstawia skrzydło ANDORA w wersji bezprzylgowej



intenso®
DOORS
DOORS

DOSTĘPNE
KOLORY:

intenso-Wood®

Grafit Ryfla

intenso-Grain®

Orzech

Alaska

Vintage

Silver

Dąb Natur

Robinia

Beton

NANCY

DOSTĘPNE
KOLORY:

h tenso-3D[®]

Wiąz pertowy 3D

Jesion 3D

Dąb 3D

Orzech 3D

Merbau 3D

Dąb szary 3D

h tenso-Wood[®]

Orzech Ryfla

Grafit Ryfla

Wenge Ryfla

h tenso-Grain[®]

Orzech

Vintage

Dąb amerykański

Silver

Alaska

Dąb Natur

Robinia

KONSTRUKCJA DRZWI:

- ramiak skrzydła wykonany z drewna klejonego i płyty mdf
- wykończenie okleiną drewnopodobną **h tenso-Wood**[®], **h tenso-Grain**[®] lub **h tenso-3D**[®]
- zastosowanie innowacyjnej technologii pozwala na wyeliminowanie potąceń okleiny na krawędziach skrzydła
- technologia PUR podnosi odporność na uszkodzenia mechaniczne i czynniki termiczne
- więcej informacji na str. 54

WYPOSAŻENIE STANDARD:

- dwa zawiasy do taflí szklanej w kolorze stali nierdzewnej
- zamek magnetyczny na klucz, OS, wkładkę patentową lub z blokadą wc
- **szkło bezpieczne** hartowane mleczne o grubości 8 mm, matowa powierzchnia po wewnętrznej stronie skrzydła
- możliwość zmiany strony szklenia

WYPOSAŻENIE ZA DOPŁATĄ:

- szkło matowe grafit 150,00 PLN netto

INFORMACJE HANDLOWE:

- dostępne szerokości „70” „80”
- szerokość „90” za dopłatą 100,00 PLN netto
- skrzydło Nancy niedostępne w wersji przesuwnej, dwuskrzydłowej i z odwrotną przylgą
- skrzydło Nancy dostępne wyłącznie z dedykowaną ościeżnicą, z podwyższoną opaską górną info str. 51
- dedykowane listwy przypodłogowe info str. 53

cena: **1150,00 PLN** netto / 1414,50 PLN brutto

**szkło bezpieczne
w standardzie**



Zdjęcie przedstawia skrzydło NANCY w wersji z szybą grafitową



GLAMOUR

KONSTRUKCJA DRZWI:

- ramy skrzydła wykonane z drewna klejonego i płyty mdf
- wykończenie okleiną drewnopodobną **intenso-Wood®**, **intenso-Grain®** lub **intenso-3D®**
- zastosowanie innowacyjnej technologii pozwala na wyeliminowanie połączeń okleiny na krawędziach skrzydła
- technologia PUR podnosi odporność na uszkodzenia mechaniczne i czynniki termiczne
- więcej informacji na str. 54

WYPOSAŻENIE STANDARD:

- dwuczopowe zawiasy z pełną regulacją 3D – 3 sztuki
- zamek na klucz, OS, wkładkę patentową lub z blokadą wc
- **szkło bezpieczne** hartowane mleczne o grubości 6 mm, matowa powierzchnia po wewnętrznej stronie skrzydła
- system SilicSafe – technologia wyciszenia szyb
- możliwość zmiany strony szklenia

WYPOSAŻENIE ZA DOPŁATĄ:

- tuleje wentylacyjne metalowe 29,00 PLN netto / szt.
- osłonki na zawiasy standard 21,00 PLN netto / kpl.
- osłonki na zawiasy retro 48,00 PLN netto / kpl.
- szkło matowe grafit 60,00 PLN netto

INFORMACJE HANDLOWE:

- dostępne szerokości „70”, „80”
- szerokość „90” za dopłatą 60,00 PLN netto
- skrzydło Glamour niedostępne w wersji przesuwnej
- dopłata za wykonanie drzwi w wersji bezprzylgowej wynosi **392,00 PLN netto**, info str. 41
- dedykowane listwy przypodłogowe info str. 53

cena: 790,00 PLN netto / 971,70 PLN brutto

**szkło bezpieczne
w standardzie**



intenso®
DOORS
DOORS
UŁĘCZ

DOSTĘPNE
KOLORY:

intenso-3D®

Wiąz pertowy 3D

Jesion 3D

Dąb 3D

Orzech 3D

Merbau 3D

Dąb szary 3D

intenso-Wood®

Orzech Ryfla

Grafit Ryfla

Wenge Ryfla

intenso-Grain®

Orzech

Vintage

Dąb amerykański

Silver

Alaska

Dąb Natur

Robinia

Avangarde

TULUZA



TULUZA

KONSTRUKCJA DRZWI:

- ramy skrzydła wykonane z płyty mdf z wypełnieniem z płyty wiórowej otworowej
- wykończenie okleiną drewnopodobną **Intenso-Wood®**, **Intenso-Grain®** lub **Intenso-3D®**
- technologia PUR podnosi odporność na uszkodzenia mechaniczne i czynniki termiczne.
- poprzez zastosowanie technologii czopowania i tążenia elementów przy pomocy kołków poprzecznych uzyskano mocną i stabilną konstrukcję
- w skrzydle bezprzylgowym tążenie okleiny na płaszczyźnie czołowej

WYPOSAŻENIE STANDARD:

- dwuczopowe zawiasy z pełną regulacją 3D- 3 sztuki
- zamek na klucz, OS, wkładkę patentową lub z blokadą wc
- **szkło bezpieczne**, hartowane, grafit o grubości 5mm z aplikacją typu raster, zlicowane z powierzchnią skrzydła
- system SilicSafe – technologia wyciszenia szyb

WYPOSAŻENIE ZA DOPŁATĄ:

- tuleje wentylacyjne metalowe 29,00 PLN netto / szt.
- ostonki na zawiasy standard 21,00 PLN netto / kpl.
- ostonki na zawiasy retro 48,00 PLN netto / kpl.

INFORMACJE HANDLOWE:

- dostępne szerokości „70” „80” „90”
- dopłata za wykonanie drzwi w wersji bezprzylgowej wynosi **392,00 PLN netto**, info str. 41
- dopłata za wykonanie drzwi w wersji z odwrotną przylgą wynosi **692,00 PLN netto**, info str. 40
- skrzydło przesuwne za dopłatą 50,00 PLN netto
- 2 pochwytów okrągłe lub owalne w cenie
- **dedykowane listwy przypodłogowe info str. 53**

cena: **960,00 PLN netto** / 1180,80 PLN brutto

**szkło bezpieczne
w standardzie**



Zdjęcie przedstawia skrzydło TULUZA w wersji bezprzylgowej



intenso®
DOORS
D O O R S

DOSTĘPNE
KOLORY:

intenso-3D®

Wiąz pertowy 3D

Lesion 3D

intenso-Wood®

Grafit Ryfla

intenso-Grain®

Orzech

Alaska

Vintage

Silver

Dąb Natur

Robinia

Beton

DOSTĘPNE
KOLORY:

h tenso-3D[®]

Wiąz perłowy 3D

Jesion 3D

h tenso-Wood[®]

Grafit Ryfla

h tenso-Grain[®]

Orzech

Alaska

Vintage

Silver

Dąb Natur

Robinia

Beton

MILUZA W-1

KONSTRUKCJA DRZWI:

- ramy skrzydła wykonane z płyty mdf z wypełnieniem z płyty wiórowej otworowej
- wykończenie okleiną drewnopodobną **h tenso-Wood**[®], **h tenso-Grain**[®] lub **h tenso-3D**[®]
- technologia PUR podnosi odporność na uszkodzenia mechaniczne i czynniki termiczne.
- poprzez zastosowanie technologii czopowania i tążenia elementów przy pomocy kołków poprzecznych uzyskano mocną i stabilną konstrukcję
- w skrzydle bezprzylgowym tążenie okleiny na płaszczyźnie czotowej

WYPOSAŻENIE STANDARD:

- dwuczopowe zawiasy z pełną regulacją 3D- 3 sztuki
- zamek na klucz, OS, wkładkę patentową lub z blokadą wc
- wypełnienie: panel w kolorze skrzydła-W1 lub w kolorze Beton-W2

WYPOSAŻENIE ZA DOPŁATĄ:

- podcięcie wentylacyjne - gt. 10 mm 25,00 PLN netto
- tuleje wentylacyjne metalowe 29,00 PLN netto / szt.
- ostonki na zawiasy standard 21,00 PLN netto / kpl.
- ostonki na zawiasy retro 48,00 PLN netto / kpl.

INFORMACJE HANDLOWE:

- dostępne szerokości „70” „80” „90”
- dopłata za wykonanie drzwi w wersji bezprzylgowej wynosi **392,00 PLN netto**, info str. 41
- dopłata za wykonanie drzwi w wersji z odwrotną przylgą wynosi **692,00 PLN netto**, info str. 40
- skrzydło przesuwne za dopłatą 50,00 PLN netto
2 pochwyty okrągłe lub owalne w cenie
- **dedykowane listwy przypodłogowe info str. 53**



cena: **640,00 PLN netto** / 787,20 PLN brutto



W-1



W-2



MARSYLIA W-5

KONSTRUKCJA DRZWI:

- ramy skrzydła wykonane z drewna klejonego i płyty mdf
- wykończenie okleiną drewnopodobną **intenso-Wood®**, **intenso-Grain®** lub **intenso-3D®**
- zastosowanie innowacyjnej technologii pozwala na wyeliminowanie połączeń okleiny na krawędziach skrzydła*
- technologia PUR podnosi odporność na uszkodzenia mechaniczne i czynniki termiczne
- poprzez zastosowanie technologii czopowania i łączenia elementów przy pomocy kołków poprzecznych uzyskano mocną i stabilną konstrukcję
- więcej informacji na str. 54

WYPOSAŻENIE STANDARD:

- dwuczopowe zawiasy z pełną regulacją 3D – 3 sztuki
- zamek na klucz, OS, wkładkę patentową lub z blokadą wc
- wypełnienie panel o grubości 22 mm
- **szkło bezpieczne** mleczne obustronnie gładkie lub opcjonalnie przezroczyste bezbarwne o grubości 4 mm
- system SilicSafe – technologia wyciszenia szyb

WYPOSAŻENIE ZA DOPŁATĄ:

- podcięcie wentylacyjne 25,00 PLN netto
- tuleje wentylacyjne tworzywo 25,00 PLN netto
- tuleje wentylacyjne metalowe 29,00 PLN netto / szt.
- ostonki na zawiasy standard 21,00 PLN netto / kpl.
- ostonki na zawiasy retro 48,00 PLN netto / kpl.

INFORMACJE HANDLOWE:

- dostępne szerokości „60**** „70” „80” „90”
- szerokość „100” za dopłatą 50,00 PLN netto
- dowolna szerokość za dopłatą + 50 %**
- skrzydło bierne za dopłatą 50,00 PLN netto
- skrzydło przesuwne za dopłatą 50,00 PLN netto
- 2 pochwyty okrągłe lub owalne w cenie
- dopłata za wykonanie drzwi w wersji bezprzylgowej wynosi **392,00 PLN netto**, info str. 41
- dopłata za wykonanie drzwi w wersji z odwrotną przylgą wynosi **692,00 PLN netto**, info str. 40
- dedykowane listwy przypodłogowe info str. 53

cena: **620,00 PLN netto** / 762,60 PLN brutto

szkło bezpieczne w standardzie



intenso®
DOORS
DOORS

DOSTĘPNE
KOLORY:

intenso-3D®

Wiąz perłowy 3D

Jesion 3D

Dąb 3D

Orzech 3D

Merbau 3D

Dąb szary 3D

intenso-Wood®

Orzech Ryfla

Grafit Ryfla

Wenge Ryfla

intenso-Grain®

Orzech

Vintage

Dąb amerykański

Silver

Alaska

Dąb Natur

Robinia



W-1

W-2

W-3

W-4

W-5

* – w skrajnych przypadkach możliwe odstępstwo od założeń technologicznych bez utraty funkcjonalności i trwałości produktu.

** – w zakresie od 644 do 1044 mm

*** – rozmiar 60 niedostępny w modelu W-3, rozmiar szyby zmienia się wraz z szerokością skrzydła

DOSTĘPNE
KOLORY:

h tenso-3D[®]

Wiąz pertowy 3D

Jesion 3D

Dąb 3D

Orzech 3D

Merbau 3D

Dąb szary 3D

h tenso-Wood[®]

Orzech Ryfla

Grafit Ryfla

Wenge Ryfla

h tenso-Grain[®]

Orzech

Vintage

Dąb amerykański

Silver

Alaska

Dąb Natur

Robinia

ORLEAN W-5

KONSTRUKCJA DRZWI:

- ramy skrzydła wykonane z drewna klejonego i płyty mdf
- wykończenie okleiną drewnopodobną **h tenso-Wood**[®], **h tenso-Grain**[®] lub **h tenso-3D**[®]
- zastosowanie innowacyjnej technologii pozwala na wyeliminowanie potąceń okleiny na krawędziach skrzydła*
- technologia PUR podnosi odporność na uszkodzenia mechaniczne i czynniki termiczne
- poprzez zastosowanie technologii czopowania i łączenia elementów przy pomocy kołków poprzecznych uzyskano mocną i stabilną konstrukcję
- więcej informacji na str. 54

WYPOSAŻENIE STANDARD:

- dwuczopowe zawiasy z pełną regulacją 3D – 3 sztuki
- zamek na klucz, OS, wkładkę patentową lub z blokadą wc
- wypełnienie panel o grubości 4 mm
- szkło mleczne o grubości 4 mm, matowa powierzchnia po wewnętrznej stronie skrzydła
- system SilicSafe – technologia wyciszenia szyby
- możliwość zmiany strony szklenia

WYPOSAŻENIE ZA DOPŁATĄ:

- podcięcie wentylacyjne 25,00 PLN netto
- tuleje wentylacyjne tworzywo 25,00 PLN netto
- tuleje wentylacyjne metalowe 29,00 PLN netto / szt.
- osłonki na zawiasy standard 21,00 PLN netto / kpl.
- osłonki na zawiasy retro 48,00 PLN netto / kpl.
- szkło bezpieczne mleczne obustronnie gładkie, dopłata za sztukę szyby: 35,00 PLN netto

INFORMACJE HANDLOWE:

- dostępne szerokości „60” „70” „80” „90”
- szerokość „100” za dopłatą 50,00 PLN netto
- dowolna szerokość za dopłatą + 50 % **
- skrzydło bierne za dopłatą 50,00 PLN netto
- skrzydło przesuwne za dopłatą 50,00 PLN netto
- 2 pochwyty okrągłe lub owalne w cenie
- dopłata za wykonanie drzwi w wersji bezprzylgowej wynosi **392,00 PLN netto**, info str. 41
- dopłata za wykonanie drzwi w wersji z odwrótną przylgą wynosi **692,00 PLN netto**, info str. 40
- dedykowane listwy przypodłogowe info str. 53**



cena: **630,00 PLN netto** / **774,90 PLN brutto**



W-1

W-2

W-3

W-4

W-5

* – w skrajnych przypadkach możliwe odstępstwo od założeń technologicznych bez utraty funkcjonalności i trwałości produktu.

** – w zakresie od 644 do 1044 mm

MONACO W-4

KONSTRUKCJA DRZWI:

- ramy skrzydła wykonane z drewna klejonego i płyty mdf
- wykończenie okleiną drewnopodobną **Intenso-Wood®**, **Intenso-Grain®** lub **Intenso-3D®**
- zastosowanie innowacyjnej technologii pozwala na wyeliminowanie połączeń okleiny na krawędziach skrzydła*
- technologia PUR podnosi odporność na uszkodzenia mechaniczne i czynniki termiczne
- poprzez zastosowanie technologii czopowania i łączenia elementów przy pomocy kołków poprzecznych uzyskano mocną i stabilną konstrukcję
- więcej informacji na str. 54

WYPOSAŻENIE STANDARD:

- dwuczopowe zawiasy z pełną regulacją 3D – 3 sztuki
- zamek na klucz, OS, wkładkę patentową lub z blokadą wc
- **szkło bezpieczne** mleczne obustronnie gładkie lub opcjonalnie przezroczyste bezbarwne o grubości 4 mm
- system SilicSafe – technologia wyciszenia szyb

WYPOSAŻENIE ZA DOPŁATĄ:

- podcięcie wentylacyjne 25,00 PLN netto
- tuleje wentylacyjne tworzywo 25,00 PLN netto
- tuleje wentylacyjne metalowe 29,00 PLN netto / szt.
- ostionki na zawiasy standard 21,00 PLN netto / kpl.
- ostionki na zawiasy retro 48,00 PLN netto / kpl.

INFORMACJE HANDLOWE:

- dostępne szerokości „60” „70” „80” „90”
- szerokość „100” za dopłatą 50,00 PLN netto
- dowolna szerokość za dopłatą + 50 % **
- skrzydło bierne za dopłatą 50,00 PLN netto
- skrzydło przesuwne za dopłatą 50,00 PLN netto
- 2 pochwyty okrągłe lub owalne w cenie
- dopłata za wykonanie drzwi w wersji bezprzylgowej wynosi **392,00 PLN netto**, info str. 41
- dopłata za wykonanie drzwi w wersji z odwrotną przylgą wynosi **692,00 PLN netto**, info str. 40
- dedykowane listwy przypodłogowe info str. 53

cena: **720,00 PLN netto** / 885,60 PLN brutto

**szkło bezpieczne
w standardzie**



intenso®
D O O R S
D O O R S
U C I S T O

**DOSTĘPNE
KOLORY:**

intenso-3D®

Wiąz perłowy 3D

Jesion 3D

Dąb 3D

Orzech 3D

Merbau 3D

Dąb szary 3D

intenso-Wood®

Orzech Ryfla

Grafit Ryfla

Wenge Ryfla

intenso-Grain®

Orzech

Vintage

Dąb amerykański

Silver

Alaska

Dąb Natur

Robinia



* – w skrajnych przypadkach możliwe odstępstwo od założeń technologicznych bez utraty funkcjonalności i trwałości produktu.

** – w zakresie od 644 do 1044 mm

GRENOBLE W-5

h tenso®
D O O R S
D O O B Z
W I T C H O Z O

DOSTĘPNE
KOLORY:

h tenso-3D®

Wiąz pertowy 3D

Jesion 3D

Dąb 3D

Orzech 3D

Merbau 3D

Dąb szary 3D

h tenso-Wood®

Orzech Ryfla

Grafit Ryfla

Wenge Ryfla

h tenso-Grain®

Orzech

Vintage

Dąb amerykański

Silver

Alaska

Dąb Natur

Robinia

KONSTRUKCJA DRZWI:

- ramy skrzydła wykonane z drewna klejonego i płyty mdf
- wykończenie okleiną drewnopodobną **h tenso-Wood®**, **h tenso-Grain®** lub **h tenso-3D®**
- zastosowanie innowacyjnej technologii pozwala na wyeliminowanie potąceń okleiny na krawędziach skrzydła*
- technologia PUR podnosi odporność na uszkodzenia mechaniczne i czynniki termiczne
- poprzez zastosowanie technologii czopowania i łączenia elementów przy pomocy kołków poprzecznych uzyskano mocną i stabilną konstrukcję
- więcej informacji na str. 54

WYPOSAŻENIE STANDARD:

- dwuczopowe zawiasy z pełną regulacją 3D – 3 sztuki
- zamek na klucz, OS, wkładkę patentową lub z blokadą wc
- wypełnienie panel o grubości 4 mm
- szkło mleczne o grubości 4 mm, matowa powierzchnia po wewnętrznej stronie skrzydła
- system SilicSafe – technologia wyciszenia szyb
- możliwość zmiany strony szklenia

WYPOSAŻENIE ZA DOPŁATĄ:

- podcięcie wentylacyjne 25,00 PLN netto
- tuleje wentylacyjne tworzywowe 25,00 PLN netto
- tuleje wentylacyjne metalowe 29,00 PLN netto / szt.
- osłonki na zawiasy standard 21,00 PLN netto / kpl.
- osłonki na zawiasy retro 48,00 PLN netto / kpl.
- szkło bezpieczne mleczne obustronnie gładkie, dopłata za sztukę szyby: 35,00 PLN netto

INFORMACJE HANDLOWE:

- dostępne szerokości „60” „70” „80” „90”
- szerokość „100” za dopłatą 50,00 PLN netto
- dowolna szerokość za dopłatą + 50 %**
- skrzydło bierne za dopłatą 50,00 PLN netto
- skrzydło przesuwne za dopłatą 50,00 PLN netto
- 2 pochwyty okrągłe lub owalne w cenie
- dopłata za wykonanie drzwi w wersji bezprzylgowej wynosi **392,00 PLN netto**, info str. 41
- dopłata za wykonanie drzwi w wersji z odwrótną przylgą wynosi **692,00 PLN netto**, info str. 40
- dedykowane listwy przygotowawcze info str. 53**

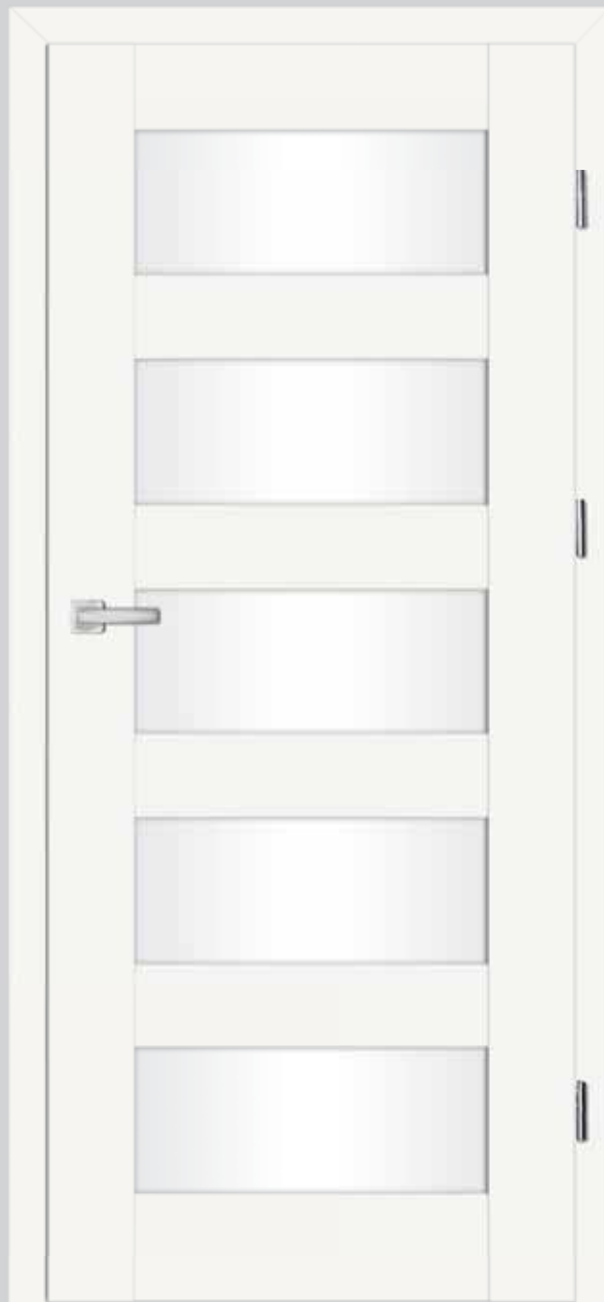

cena: **660,00 PLN netto** / 811,80 PLN brutto



* – w skrajnych przypadkach możliwe odstępstwo od założeń technologicznych bez utraty funkcjonalności i trwałości produktu.

** – w zakresie od 644 do 1044 mm

BORDEAUX W-5

KONSTRUKCJA DRZWI:

- ramy skrzydła wykonane z drewna klejonego i płyty mdf
- wykończenie okleiną drewnopodobną **Intenso-Wood®**, **Intenso-Grain®** lub **Intenso-3D®**
- zastosowanie innowacyjnej technologii pozwala na wyeliminowanie potąceń okleiny na krawędziach skrzydła*
- technologia PUR podnosi odporność na uszkodzenia mechaniczne i czynniki termiczne
- poprzez zastosowanie technologii czopowania i łączenia elementów przy pomocy kołków poprzecznych uzyskano mocną i stabilną konstrukcję
- więcej informacji na str. 54

WYPOSAŻENIE STANDARD:

- dwuczopowe zawiasy z pełną regulacją 3D – 3 sztuki
- zamek na klucz, OS, wkładkę patentową lub z blokadą wc
- **szkło bezpieczne** mleczne obustronnie gładkie lub opcjonalnie przezroczyste bezbarwne o grubości 4 mm
- system SilicSafe – technologia wyciszenia szyb

WYPOSAŻENIE ZA DOPŁATĄ:

- podcięcie wentylacyjne 25,00 PLN netto
- tuleje wentylacyjne tworzywo 25,00 PLN netto
- tuleje wentylacyjne metalowe 29,00 PLN netto / szt.
- ostionki na zawiasy standard 21,00 PLN netto / kpl.
- ostionki na zawiasy retro 48,00 PLN netto / kpl.

INFORMACJE HANDLOWE:

- dostępne szerokości „60” „70” „80” „90”
- szerokość „100” za dopłatą 50,00 PLN netto
- dowolna szerokość za dopłatą + 50 % **
- skrzydło bierne za dopłatą 50,00 PLN netto
- skrzydło przesuwne za dopłatą 50,00 PLN netto
- 2 pochwyty okrągłe lub owalne w cenie
- dopłata za wykonanie drzwi w wersji bezprzylgowej wynosi **392,00 PLN netto**, info str. 41
- dopłata za wykonanie drzwi w wersji z odwrotną przylgą wynosi **692,00 PLN netto**, info str. 40
- **dedykowane listwy przypodłogowe info str. 53**

cena: **680,00 PLN netto / 836,40 PLN brutto**

szkło bezpieczne w standardzie



intenso®
D O O R S
D O O R S
U 1 6 0 2 0

DOSTĘPNE
KOLORY:

intenso-3D®

Wiąz perłowy 3D

Jesion 3D

Dąb 3D

Orzech 3D

Merbau 3D

Dąb szary 3D

intenso-Wood®

Orzech Ryfla

Grafit Ryfla

Wenge Ryfla

intenso-Grain®

Orzech

Vintage

Dąb amerykański

Silver

Alaska

Dąb Natur

Robinia



W-1



W-2



W-3



W-4



W-5

* – w skrajnych przypadkach możliwe odstępstwo od założeń technologicznych bez utraty funkcjonalności i trwałości produktu.

** – w zakresie od 644 do 1044 mm

DOSTĘPNE
KOLORY:

h tenso-3D[®]

Wiąz pertowy 3D

Jesion 3D

Dąb 3D

Orzech 3D

Merbau 3D

Dąb szary 3D

h tenso-Wood[®]

Orzech Ryfla

Grafit Ryfla

Wenge Ryfla

h tenso-Grain[®]

Orzech

Vintage

Dąb amerykański

Silver

Alaska

Dąb Natur

Robinia

LION STEEL W-5

KONSTRUKCJA DRZWI:

- ramy skrzydła wykonane z drewna klejonego i płyty mdf
- wykończenie okleiną drewnopodobną **h tenso-Wood**[®], **h tenso-Grain**[®] lub **h tenso-3D**[®]
- zastosowanie innowacyjnej technologii pozwala na wyeliminowanie potąceń okleiny na krawędziach skrzydła*
- technologia PUR podnosi odporność na uszkodzenia mechaniczne i czynniki termiczne
- poprzez zastosowanie technologii czopowania i łączenia elementów przy pomocy kołków poprzecznych uzyskano mocną i stabilną konstrukcję
- więcej informacji na str. 54

WYPOSAŻENIE STANDARD:

- dwuczopowe zawiasy z pełną regulacją 3D – 3 sztuki
- zamek na klucz, OS, wkładkę patentową lub z blokadą wc
- wypełnienie panel o grubości 4 mm
- szkło mleczne o grubości 4 mm, matowa powierzchnia po wewnętrznej stronie skrzydła
- system SilicSafe – technologia wyciszenia szyby
- możliwość zmiany strony szklenia

WYPOSAŻENIE ZA DOPŁATĄ:

- podcięcie wentylacyjne 25,00 PLN netto
- tuleje wentylacyjne tworzywo 25,00 PLN netto
- tuleje wentylacyjne metalowe 29,00 PLN netto / szt.
- ostonki na zawiasy standard 21,00 PLN netto / kpl.
- ostonki na zawiasy retro 48,00 PLN netto / kpl.
- szkło bezpieczne mleczne obustronnie gładkie, dopłata za sztukę szyby: 15,00 PLN netto
- dopłata za sztukę szyby model W-3: 85,00 PLN netto

INFORMACJE HANDLOWE:

- dostępne szerokości „60” „70” „80” „90”
- szerokość „100” za dopłatą 50,00 PLN netto
- dowolna szerokość za dopłatą + 50 % **
- skrzydło bierne za dopłatą 50,00 PLN netto
- skrzydło przesuwne za dopłatą 50,00 PLN netto
- 2 pochwyty okrągłe lub owalne w cenie
- dopłata za wykonanie drzwi w wersji bezprzylgowej wynosi **392,00 PLN netto**, info str. 41
- dopłata za wykonanie drzwi w wersji z odwrótną przylgą wynosi **692,00 PLN netto**, info str. 40
- dedykowane listwy przypodłogowe info str. 53**



cena: **660,00 PLN netto** / 811,80 PLN brutto



* – w skrajnych przypadkach możliwe odstępstwo od założeń technologicznych bez utraty funkcjonalności i trwałości produktu.

** – w zakresie od 644 do 1044 mm

PARIS W-5

KONSTRUKCJA DRZWI:

- ramy skrzydła wykonane z drewna klejonego i płyty mdf
- wykończenie okleiną drewnopodobną **Intenso-Wood®**, **Intenso-Grain®** lub **Intenso-3D®**
- zastosowanie innowacyjnej technologii pozwala na wyeliminowanie połączeń okleiny na krawędziach skrzydła*
- technologia PUR podnosi odporność na uszkodzenia mechaniczne i czynniki termiczne
- poprzez zastosowanie technologii czopowania i łączenia elementów przy pomocy kołków poprzecznych uzyskano mocną i stabilną konstrukcję
- więcej informacji na str. 54

WYPOSAŻENIE STANDARD:

- dwuczopowe zawiasy z pełną regulacją 3D – 3 sztuki
- zamek na klucz, OS, wkładkę patentową lub z blokadą wc
- wypełnienie panel o grubości 4 mm
- szkło mleczne o grubości 4 mm, matowa powierzchnia po wewnętrznej stronie skrzydła
- system SilicSafe – technologia wyciszenia szyby
- możliwość zmiany strony szklenia

WYPOSAŻENIE ZA DOPŁATĄ:

- podcięcie wentylacyjne 25,00 PLN netto
- tuleje wentylacyjne tworzywo 25,00 PLN netto
- tuleje wentylacyjne metalowe 29,00 PLN netto / szt.
- ostonki na zawiasy standard 21,00 PLN netto / kpl.
- ostonki na zawiasy retro 48,00 PLN netto / kpl.
- szkło bezpieczne mleczne obustronnie gładkie, dopłata za sztukę szyby: 35,00 PLN netto

INFORMACJE HANDLOWE:

- dostępne szerokości „60” „70” „80” „90”
- szerokość „100” za dopłatą 50,00 PLN netto
- dowolna szerokość za dopłatą + 50 % **
- skrzydło bierne za dopłatą 50,00 PLN netto
- skrzydło przesuwne za dopłatą 50,00 PLN netto
- 2 pochwyty okrągłe lub owalne w cenie
- dopłata za wykonanie drzwi w wersji bezprzylgowej wynosi **392,00 PLN netto**, info str. 41
- dopłata za wykonanie drzwi w wersji z odwrotną przylgą wynosi **692,00 PLN netto**, info str. 40
- dedykowane listwy przypodłogowe info str. 53

cena: **600,00 PLN netto / 738,00 PLN brutto**



intenso®
D O O R S
D O O R S
u f 6 0 2 0

DOSTĘPNE
KOLORY:

intenso-3D®

Wiąz perłowy 3D

Jesion 3D

Dąb 3D

Orzech 3D

Merbau 3D

Dąb szary 3D

intenso-Wood®

Orzech Ryfla

Granit Ryfla

Wenge Ryfla

intenso-Grain®

Orzech

Vintage

Dąb amerykański

Silver

Alaska

Dąb Natur

Robinia



W-1



W-2



W-3



W-4



W-5

* – w skrajnych przypadkach możliwe odstępstwo od założeń technologicznych bez utraty funkcjonalności i trwałości produktu.

** – w zakresie od 644 do 1044 mm

DOSTĘPNE
KOLORY:

h tenso-3D[®]

Wiąz pertowy 3D

Jesion 3D

Dąb 3D

Orzech 3D

Merbau 3D

Dąb szary 3D

h tenso-Wood[®]

Orzech Ryfla

Grafit Ryfla

Wenge Ryfla

h tenso-Grain[®]

Orzech

Vintage

Dąb amerykański

Silver

Alaska

Dąb Natur

Robinia

MAGNAT W-1

KONSTRUKCJA DRZWI:

- ramy skrzydła wykonane z drewna klejonego i płyty mdf
- wykończenie okleiną drewnopodobną **h tenso-Wood**[®], **h tenso-Grain**[®] lub **h tenso-3D**[®]
- zastosowanie innowacyjnej technologii pozwala na wyeliminowanie potąceń okleiny na krawędziach skrzydła*
- technologia PUR podnosi odporność na uszkodzenia mechaniczne i czynniki termiczne
- poprzez zastosowanie technologii czopowania i łączenia elementów przy pomocy kołków poprzecznych uzyskano mocną i stabilną konstrukcję
- więcej informacji na str. 54

WYPOSAŻENIE STANDARD:

- dwuczopowe zawiasy z pełną regulacją 3D – 3 sztuki
- zamek na klucz, OS, wkładkę patentową lub z blokadą wc
- wypełnienie moduł o grubości 35 mm
- szkło mleczne lub opcjonalnie grafitowe o grubości 4 mm, matowa powierzchnia po wewnętrznej stronie skrzydła
- system SilicSafe – technologia wyciszenia szyb
- możliwość zmiany strony szklenia

WYPOSAŻENIE ZA DOPŁATĄ:

- podcięcie wentylacyjne 25,00 PLN netto
- tuleje wentylacyjne tworzywo 25,00 PLN netto
- tuleje wentylacyjne metalowe 29,00 PLN netto / szt.
- ostonki na zawiasy standard 21,00 PLN netto / kpl.
- ostonki na zawiasy retro 48,00 PLN netto / kpl.
- bulaj ze stali nierdzewnej, śr. 35 cm, **szkło bezpieczne**, mleczne obustronnie gładkie 420,00 PLN / netto
- szkło bezpieczne mleczne obustronnie gładkie, dopłata za sztukę szyby: 35,00 PLN netto

INFORMACJE HANDLOWE:

- dostępne szerokości „60” „70” „80” „90”
- dowolna szerokość za dopłatą + 50 % **
- skrzydło bierne za dopłatą 50,00 PLN netto
- skrzydło przesuwne za dopłatą 50,00 PLN netto
- 2 pochwyty okrągłe lub owalne w cenie
- dopłata za wykonanie drzwi w wersji bezprzylgowej wynosi **392,00 PLN netto**, info str. 41
- dopłata za wykonanie drzwi w wersji z odwrotną przylgą wynosi **692,00 PLN netto**, info str. 40
- dedykowane listwy przygotowawcze info str. 53**



cena: **710,00 PLN netto** / 873,30 PLN brutto

Zdjęcie przedstawia skrzydło MAGNAT w wersji bezprzylgowej



* – w skrajnych przypadkach możliwe odstępstwo od założeń technologicznych bez utraty funkcjonalności i trwałości produktu.

** – w zakresie od 644 do 944 mm

MAGNAT WHITE

KONSTRUKCJA DRZWI:

- ramy skrzydła wykonane z drewna klejonego i płyty mdf
- wykończenie okleiną drewnopodobną **Intenso-Wood®**, **Intenso-Grain®** lub **Intenso-3D®**
- zastosowanie innowacyjnej technologii pozwala na wyeliminowanie połączeń okleiny na krawędziach skrzydła*
- technologia PUR podnosi odporność na uszkodzenia mechaniczne i czynniki termiczne
- poprzez zastosowanie technologii czopowania i łączenia elementów przy pomocy kołków poprzecznych uzyskano mocną i stabilną konstrukcję
- więcej informacji na str. 54

WYPOSAŻENIE STANDARD:

- dwuczopowe zawiasy z pełną regulacją 3D – 3 sztuki
- zamek na klucz, OS, wkładkę patentową lub z blokadą wc
- wypełnienie moduł o grubości 35 mm
- możliwość wykonania skrzydła z przeszkleniami jak w modelu MAGNAT
- szkło mleczne lub opcjonalnie grafitowe o grubości 4 mm, matowa powierzchnia po wewnętrznej stronie skrzydła
- możliwość zmiany strony szklenia

WYPOSAŻENIE ZA DOPŁATĄ:

- podcięcie wentylacyjne 25,00 PLN netto
- tuleje wentylacyjne tworzywo 25,00 PLN netto
- tuleje wentylacyjne metalowe 29,00 PLN netto / szt.
- ostonki na zawiasy standard 21,00 PLN netto / kpl.
- ostonki na zawiasy retro 48,00 PLN netto / kpl.
- bulaj ze stali nierdzewnej, śr. 35 cm, **szkło bezpieczne**, mleczne obustronnie gładkie 420,00 PLN / netto

INFORMACJE HANDLOWE:

- dostępne szerokości „60” „70” „80” „90”
- dowolna szerokość za dopłatą + 50 %**
- skrzydło bierne za dopłatą 50,00 PLN netto
- skrzydło przesuwne za dopłatą 50,00 PLN netto
- 2 pochwyty okrągłe lub owalne w cenie
- dopłata za wykonanie drzwi w wersji bezprzylgowej wynosi **392,00 PLN netto**, info str. 41
- dopłata za wykonanie drzwi w wersji z odwrotną przylgą wynosi **692,00 PLN netto**, info str. 40
- sugerowane ościeżnice w kolorze Alaska
- **dedykowane listwy przypodłogowe info str. 53**

cena: **710,00 PLN netto / 873,30 PLN brutto**

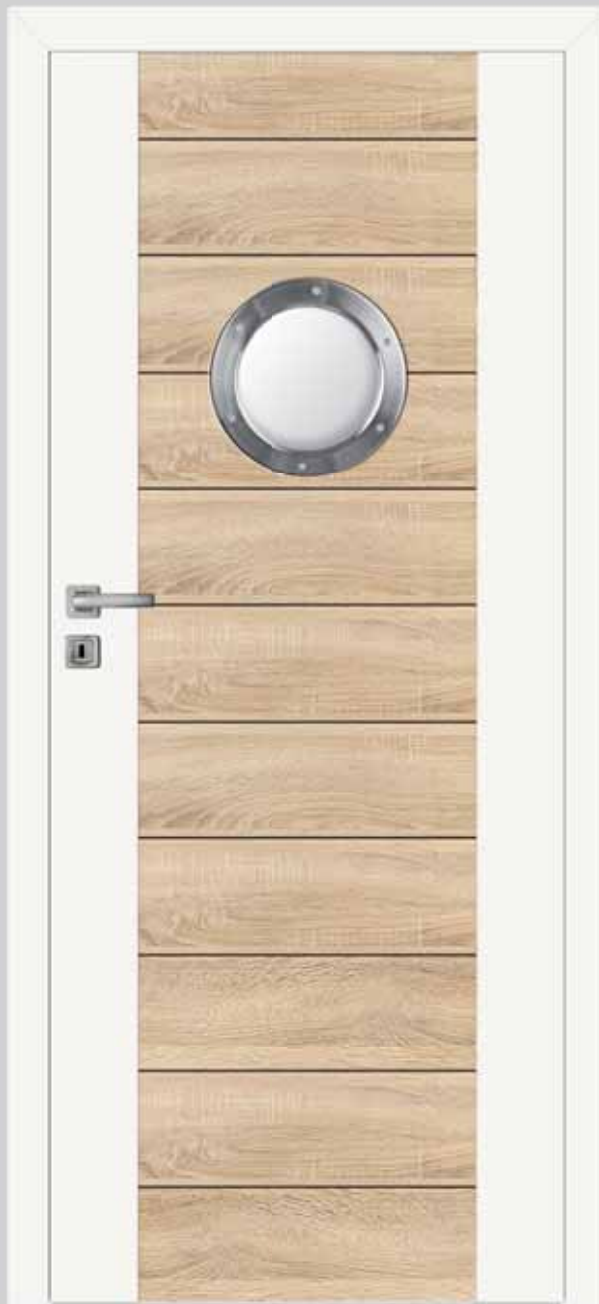

Zdjęcie przedstawia skrzydło MAGNAT w wersji bezprzylgowej z bulajem



intenso®
DOORS
DRZWI

DOSTĘPNE
KOLORY:

intenso-3D®

Alaska

Wiąz perłowy 3D

Alaska

Jesion 3D

Alaska

Dąb 3D

Alaska

Orzech 3D

Alaska

Merbau 3D

Alaska

Dąb szary 3D

intenso-Wood®

Alaska

Orzech Ryfla

Alaska

Grafit Ryfla

Alaska

Wenge Ryfla

intenso-Grain®

Alaska

Orzech

Alaska

Vintage

Alaska

Dąb amerykański

Alaska

Silver

Alaska

Dąb Natur

Alaska

Robinia

* – w skrajnych przypadkach możliwe odstępstwo od założeń technologicznych bez utraty funkcjonalności i trwałości produktu.

** – w zakresie od 644 do 944 mm

DOSTĘPNE
KOLORY:

h tenso-3D[®]

Wiąz pertowy 3D

Jesion 3D

Dąb 3D

Orzech 3D

Merbau 3D

Dąb szary 3D

h tenso-Wood[®]

Orzech Ryfla

Grafit Ryfla

Wenge Ryfla

h tenso-Grain[®]

Orzech

Vintage

Dąb amerykański

Silver

Dąb Natur

Robinia

BELIZE W-5

KONSTRUKCJA DRZWI:

- ramy skrzydła wykonane z drewna klejonego i płyty mdf
- wykończenie okleiną drewnopodobną **h tenso-Wood**[®], **h tenso-Grain**[®] lub **h tenso-3D**[®]
- zastosowanie innowacyjnej technologii pozwala na wyeliminowanie potąceń okleiny na krawędziach skrzydła*
- technologia PUR podnosi odporność na uszkodzenia mechaniczne i czynniki termiczne
- poprzez zastosowanie technologii czopowania i łączenia elementów przy pomocy kotków poprzecznych uzyskano mocną i stabilną konstrukcję
- więcej informacji na str. 54

WYPOSAŻENIE STANDARD:

- dwuczopowe zawiasy z pełną regulacją 3D – 3 sztuki
- zamek na klucz, OS, wkładkę patentową lub z blokadą wc
- wypełnienie panel o grubości 4 mm
- szkło mleczne o grubości 4 mm, matowa powierzchnia po wewnętrznej stronie skrzydła
- system SilicSafe – technologia wyciszenia szyby
- możliwość zmiany strony szklenia

WYPOSAŻENIE ZA DOPŁATĄ:

- podcięcie wentylacyjne 25,00 PLN netto
- tuleje wentylacyjne tworzywo 25,00 PLN netto
- tuleje wentylacyjne metalowe 29,00 PLN netto / szt.
- ostonki na zawiasy standard 21,00 PLN netto / kpl.
- ostonki na zawiasy retro 48,00 PLN netto / kpl.
- szkło bezpieczne mleczne obustronnie gładkie, dopłata za sztukę szyby: 15,00 PLN netto
- dopłata za sztukę szyby model W-3: 85,00 PLN netto

INFORMACJE HANDLOWE:

- dostępne szerokości „60” „70” „80” „90”
- szerokość „100” za dopłatą 50,00 PLN netto
- dowolna szerokość za dopłatą + 50 % **
- skrzydło bierne za dopłatą 50,00 PLN netto
- skrzydło przesuwne za dopłatą 50,00 PLN netto
- 2 pochwyty okrągłe lub owalne w cenie
- dopłata za wykonanie drzwi w wersji bezprzylgowej wynosi **392,00 PLN netto**, info str. 41
- dopłata za wykonanie drzwi w wersji z odwrotną przylgą wynosi **692,00 PLN netto**, info str. 40
- dedykowane listwy przypodłogowe info str. 53



cena: **600,00 PLN netto** / 738,00 PLN brutto



W-1

W-2

W-3

W-4

W-5

* – w skrajnych przypadkach możliwe odstępstwo od założeń technologicznych bez utraty funkcjonalności i trwałości produktu.

** – w zakresie od 644 do 1044 mm

WERSAL W-5

KONSTRUKCJA DRZWI:

- ramy skrzydła wykonane z drewna klejonego i płyty mdf
- wykończenie okleiną drewnopodobną **Intenso-Wood®**, **Intenso-Grain®** lub **Intenso-3D®**
- zastosowanie innowacyjnej technologii pozwala na wyeliminowanie połączeń okleiny na krawędziach skrzydła*
- technologia PUR podnosi odporność na uszkodzenia mechaniczne i czynniki termiczne
- poprzez zastosowanie technologii czopowania i łączenia elementów przy pomocy kołków poprzecznych uzyskano mocną i stabilną konstrukcję
- więcej informacji na str. 54

WYPOSAŻENIE STANDARD:

- dwuczopowe zawiasy z pełną regulacją 3D – 3 sztuki
- zamek na klucz, OS, wkładkę patentową lub z blokadą wc
- wypełnienie modułem o grubości 35 mm, panel grubości 4 mm
- szkło mleczne o grubości 4 mm, matowa powierzchnia po wewnętrznej stronie skrzydła
- system SilicSafe – technologia wyciszenia szyby
- możliwość zmiany strony szklenia

WYPOSAŻENIE ZA DOPŁATĄ:

- podcięcie wentylacyjne 25,00 PLN netto
- tuleje wentylacyjne tworzywo 25,00 PLN netto
- tuleje wentylacyjne metalowe 29,00 PLN netto / szt.
- ostonki na zawiasy standard 21,00 PLN netto / kpl.
- ostonki na zawiasy retro 48,00 PLN netto / kpl.
- szkło bezpieczne mleczne obustronnie gładkie, dopłata za sztukę szyby: 15,00 PLN netto

INFORMACJE HANDLOWE:

- dostępne szerokości „60” „70” „80” „90”
- dowolna szerokość za dopłatą + 50 % **
- skrzydło bierne za dopłatą 50,00 PLN netto
- skrzydło przesuwne za dopłatą 50,00 PLN netto
- 2 pochwyty okrągłe lub owalne w cenie
- dopłata za wykonanie drzwi w wersji bezprzylgowej wynosi **392,00 PLN netto**, info str. 41
- dopłata za wykonanie drzwi w wersji z odwrotną przylgą wynosi **692,00 PLN netto**, info str. 40
- **dedykowane listwy przypodłogowe info str. 53**

cena: **710,00 PLN netto** / **873,30 PLN brutto**



Zdjęcie przedstawia skrzydło WERSAL w wersji bezprzylgowej

intenso®
D O O R S
D O O R S
u f 6 0 2 0

**DOSTĘPNE
KOLORY:**

intenso-3D®

Wiąz perłowy 3D

Jesion 3D

Dąb 3D

Orzech 3D

Merbau 3D

Dąb szary 3D

intenso-Wood®

Orzech Ryfla

Granit Ryfla

Wenge Ryfla

intenso-Grain®

Orzech

Vintage

Dąb amerykański

Silver

Alaska

Dąb Natur

Robinia



* – w skrajnych przypadkach możliwe odstępstwo od założeń technologicznych bez utraty funkcjonalności i trwałości produktu.

** – w zakresie od 644 do 944 mm



LINIA - ELEGANCE

Elegance to drzwi charakteryzujące się klasyczną stylizacją i tradycyjną formą. Wnętrza dla których dedykujemy drzwi z tej grupy nabierają komfortowego charakteru i są pełne elegancji. Wykorzystywane do produkcji tych drzwi okleiny należą do najlepszych z dostępnych na rynku wykończeń powierzchni, charakteryzują się bardzo wysoką jakością i trwałością. Kolorystyka tych oklein w pełni oddaje piękno i charakter naturalnego drewna. Jesteśmy przekonani, że wybór drzwi linii Elegance doda Państwa domu niepowtarzalnego uroku i ciepła.

WENA W-5

KONSTRUKCJA DRZWI:

- ramy skrzydła wykonane z drewna klejonego i płyty mdf
- wykończenie okleiną drewnopodobną **Intenso-Grain®**
- zastosowanie innowacyjnej technologii pozwala na wyeliminowanie połączeń okleiny na krawędziach skrzydła*
- technologia PUR podnosi odporność na uszkodzenia mechaniczne i czynniki termiczne
- poprzez zastosowanie technologii czopowania i łączenia elementów przy pomocy kołków poprzecznych uzyskano mocną i stabilną konstrukcję
- więcej informacji na str. 54

WYPOSAŻENIE STANDARD:

- dwuczopowe zawiasy z pełną regulacją 3D – 3 sztuki
- zamek na klucz, OS, wkładkę patentową lub z blokadą wc
- wypełnienie moduł o grubości 20 mm
- szkło mleczne o grubości 4 mm, matowa powierzchnia po wewnętrznej stronie skrzydła
- system SilicSafe – technologia wyciszenia szyb
- możliwość zmiany strony szklenia

WYPOSAŻENIE ZA DOPŁATĄ:

- podcięcie wentylacyjne 25,00 PLN netto
- tuleje wentylacyjne tworzywo 25,00 PLN netto
- tuleje wentylacyjne metalowe 29,00 PLN netto / szt.
- ostonki na zawiasy standard 21,00 PLN netto / kpl.
- ostonki na zawiasy retro 48,00 PLN netto / kpl.
- szkło bezpieczne mleczne obustronnie gładkie, dopłata za sztukę szyby: 35,00 PLN netto

INFORMACJE HANDLOWE:

- dostępne szerokości „60” „70” „80” „90”
- szerokość „100” za dopłatą 50,00 PLN netto
- dowolna szerokość za dopłatą + 50 % **
- skrzydło bierne za dopłatą 50,00 PLN netto
- skrzydło przesuwne za dopłatą 50,00 PLN netto
- 2 pochwyty okrągłe lub owalne w cenie
- dopłata za wykonanie drzwi w wersji bezprzylgowej wynosi 392,00 PLN netto, info str. 41
- dedykowane listwy przypodłogowe info str. 53

cena: 660,00 PLN netto / 811,80 PLN brutto



intenso®
DOORS
D O O R S

DOSTĘPNE
KOLORY:

intenso-Grain®

Orzech

Dąb amerykański

Kasztan

Olcha



W-1



W-2



W-3



W-4



W-5

* – w skrajnych przypadkach możliwe odstępstwo od założeń technologicznych bez utraty funkcjonalności i trwałości produktu.

** – w zakresie od 644 do 1044 mm

Elegance

LINEA



Piękno
Twoich drzwi

LINEA W-5

KONSTRUKCJA DRZWI:

- ramy skrzydła wykonane z drewna klejonego i płyty mdf
- wykończenie okleiną drewnopodobną **Intenso-Grain®**
- zastosowanie innowacyjnej technologii pozwala na wyeliminowanie połączeń okleiny na krawędziach skrzydła*
- technologia PUR podnosi odporność na uszkodzenia mechaniczne i czynniki termiczne
- poprzez zastosowanie technologii czopowania i łączenia elementów przy pomocy kołków poprzecznych uzyskano mocną i stabilną konstrukcję
- więcej informacji na str. 54

WYPOSAŻENIE STANDARD:

- dwuczopowe zawiasy z pełną regulacją 3D – 3 sztuki
- zamek na klucz, OS, wkładkę patentową lub z blokadą wc
- wypełnienie panel o grubości 4 mm
- szkło mleczne o grubości 4 mm, matowa powierzchnia po wewnętrznej stronie skrzydła
- system SilicSafe – technologia wyciszenia szyb
- możliwość zmiany strony szklenia

WYPOSAŻENIE ZA DOPŁATĄ:

- podcięcie wentylacyjne 25,00 PLN netto
- tuleje wentylacyjne tworzywo 25,00 PLN netto
- tuleje wentylacyjne metalowe 29,00 PLN netto / szt.
- ostonki na zawiasy standard 21,00 PLN netto / kpl.
- ostonki na zawiasy retro 48,00 PLN netto / kpl.
- szkło bezpieczne mleczne obustronnie gładkie, dopłata za sztukę szyby: 15,00 PLN netto

INFORMACJE HANDLOWE:

- dostępne szerokości „60” „70” „80” „90”
- szerokość „100” za dopłatą 50,00 PLN netto
- dowolna szerokość za dopłatą + 50 % **
- skrzydło bierne za dopłatą 50,00 PLN netto
- skrzydło przesuwne za dopłatą 50,00 PLN netto
- 2 pochwyty okrągłe lub owalne w cenie
- dopłata za wykonanie drzwi w wersji bezprzylgowej wynosi **392,00 PLN netto**, info str. 41
- dedykowane listwy przypodłogowe info str. 53

cena: 620,00 PLN netto / 762,60 PLN brutto

intenso®
 D O O R S
 D O O R S
 D O O R S
DOSTĘPNE
KOLORY:**intenso-Grain®**

Orzech

Dąb amerykański

Kasztan

Olcha



W-1



W-2



W-3



W-4



W-5

* – w skrajnych przypadkach możliwe odstępstwo od założeń technologicznych bez utraty funkcjonalności i trwałości produktu.

** – w zakresie od 644 do 1044 mm

DOSTĘPNE
KOLORY:

h tenso-Grain®

Orzech

Dąb amerykański

Kasztan

Olcha

SUPRA W-5

KONSTRUKCJA DRZWI:

- ramy skrzydła wykonane z drewna klejonego i płyty mdf
- wykończenie okleiną drewnopodobną **h tenso-Grain®**
- zastosowanie innowacyjnej technologii pozwala na wyeliminowanie potąceń okleiny na krawędziach skrzydła*
- technologia PUR podnosi odporność na uszkodzenia mechaniczne i czynniki termiczne
- poprzez zastosowanie technologii czopowania i łączenia elementów przy pomocy kołków poprzecznych uzyskano mocną i stabilną konstrukcję
- więcej informacji na str. 54

WYPOSAŻENIE STANDARD:

- dwuczopowe zawiasy z pełną regulacją 3D – 3 sztuki
- zamek na klucz, OS, wkładkę patentową lub z blokadą wc
- wypełnienie panel o grubości 4 mm
- szkło mleczne o grubości 4 mm, matowa powierzchnia po wewnętrznej stronie skrzydła
- system SilicSafe – technologia wyciszenia szyb
- możliwość zmiany strony szklenia

WYPOSAŻENIE ZA DOPŁATĄ:

- podcięcie wentylacyjne 25,00 PLN netto
- tuleje wentylacyjne tworzywo 25,00 PLN netto
- tuleje wentylacyjne metalowe 29,00 PLN netto / szt.
- ostionki na zawiasy standard 21,00 PLN netto / kpl.
- ostionki na zawiasy retro 48,00 PLN netto / kpl.
- szkło bezpieczne mleczne obustronnie gładkie, dopłata za sztukę szyby: 45,00 PLN netto

INFORMACJE HANDLOWE:

- dostępne szerokości „60” „70” „80” „90”
- szerokość „100” za dopłatą 50,00 PLN netto
- dowolna szerokość za dopłatą + 50 % **
- skrzydło bierne za dopłatą 50,00 PLN netto
- skrzydło przesuwne za dopłatą 50,00 PLN netto
- 2 pochwyty okrągłe lub owalne w cenie
- dopłata za wykonanie drzwi w wersji bezprzylgowej wynosi **392,00 PLN netto**, info str. 41
- dedykowane listwy przypodłogowe info str. 53



cena: **620,00 PLN netto** / 762,60 PLN brutto



W-1



W-2



W-3



W-4



W-5

DOSTĘPNE
KOLORY:h tenso-Grain[®]

GRACJA W-5

KONSTRUKCJA DRZWI:

- ramy skrzydła wykonane z drewna klejonego i płyty mdf
- wykończenie okleiną drewnopodobną **h tenso-Grain[®]**
- zastosowanie innowacyjnej technologii pozwala na wyeliminowanie połączeń okleiny na krawędziach skrzydła*
- technologia PUR podnosi odporność na uszkodzenia mechaniczne i czynniki termiczne
- poprzez zastosowanie technologii czopowania i łączenia elementów przy pomocy kołków poprzecznych uzyskano mocną i stabilną konstrukcję
- więcej informacji na str. 14

WYPOSAŻENIE STANDARD:

- dwuczopowe zawiasy z pełną regulacją 3D – 3 sztuki
- zamek na klucz, OS, wkładkę patentową lub z blokadą wc
- wypełnienie panel o grubości 4 mm
- szkło mleczne o grubości 4 mm, matowa powierzchnia po wewnętrznej stronie skrzydła
- system SilicSafe – technologia wyciszenia szyb
- możliwość zmiany strony szklenia

WYPOSAŻENIE ZA DOPŁATĄ:

- podcięcie wentylacyjne 25,00 PLN netto
- tuleje wentylacyjne tworzywo 25,00 PLN netto
- tuleje wentylacyjne metalowe 29,00 PLN netto / szt.
- ostonki na zawiasy standard 21,00 PLN netto / kpl.
- ostonki na zawiasy retro 48,00 PLN netto / kpl.
- szkło bezpieczne mleczne obustronnie gładkie, dopłata za sztukę szyby: 52,00 PLN netto

INFORMACJE HANDLOWE:

- dostępne szerokości „60” „70” „80” „90”
- szerokość „100” za dopłatą 50,00 PLN netto
- dowolna szerokość za dopłatą + 50 % **
- skrzydło bierne za dopłatą 50,00 PLN netto
- skrzydło przesuwne za dopłatą 50,00 PLN netto
- 2 pochwyty okrągłe lub owalne w cenie
- dopłata za wykonanie drzwi w wersji bezprzylgowej wynosi 392,00 PLN netto, info str. 41
- dedykowane listwy przygotowawcze info str. 53

cena: 600,00 PLN netto / 738,00 PLN brutto



Orzech

Dąb amerykański

Kasztan

Olcha



W-1



W-2



W-3



W-4



W-5

* – w skrajnych przypadkach możliwe odstępstwo od założeń technologicznych bez utraty funkcjonalności i trwałości produktu.

** – w zakresie od 644 do 1044 mm



LINIA - CLASSIC

Classic to linia drzwi charakteryzująca się nowoczesną stylizacją i efektownymi wybarwieniami oklein.

Produkty tej grupy zachowują walory estetyczne linii Avangarde oraz trwałość oklein **h**tenso-3D® w połączeniu z ekonomicznym ramiakiem z litego MDF-u.

Wybierając drzwi z linii Classic otrzymują Państwo produkt wysokiej jakości w atrakcyjnej cenie.

NICEA W-5

KONSTRUKCJA DRZWI:

- ramy skrzydła wykonane z płyty mdf
- wykończenie okleiną drewnopodobną **intenso-3D®** lub gładkim białym laminatem
- zastosowanie innowacyjnej technologii pozwala na wyeliminowanie połączeń okleiny na krawędziach skrzydła*
- technologia PUR podnosi odporność na uszkodzenia mechaniczne i czynniki termiczne
- poprzez zastosowanie technologii czopowania i łączenia elementów przy pomocy kołków poprzecznych uzyskano mocną i stabilną konstrukcję
- więcej informacji na str. 54

WYPOSAŻENIE STANDARD:

- dwuczopowe zawiasy z pełną regulacją 3D – 3 sztuki
- zamek na klucz, OS, wkładkę patentową lub z blokadą wc
- wypełnienie panel o grubości 4 mm
- szkło mleczne o grubości 4 mm, matowa powierzchnia po wewnętrznej stronie skrzydła
- system SilicSafe – technologia wyciszenia szyb
- możliwość zmiany strony szklenia

WYPOSAŻENIE ZA DOPŁATĄ:

- podcięcie wentylacyjne 25,00 PLN netto
- tuleje wentylacyjne tworzywo 25,00 PLN netto
- tuleje wentylacyjne metalowe 29,00 PLN netto / szt.
- ostonki na zawiasy standard 21,00 PLN netto / kpl.
- ostonki na zawiasy retro 48,00 PLN netto / kpl.
- szkło bezpieczne mleczne obustronnie gładkie, dopłata za sztukę szyby: 35,00 PLN netto

INFORMACJE HANDLOWE:

- dostępne szerokości „60” „70” „80” „90”
- szerokość „100” za dopłatą 50,00 PLN netto
- dowolna szerokość za dopłatą + 50 % **
- skrzydło bierne za dopłatą 50,00 PLN netto
- skrzydło przesuwne za dopłatą 50,00 PLN netto
- 2 pochwyty okrągłe lub owalne w cenie
- skrzydło bezprzylgowe niedostępne
- dedykowane listwy przypodłogowe info str. 53

cena: **480,00 PLN netto / 590,40 PLN brutto**



intenso®
D O O R S
D O O R Z

DOSTĘPNE
KOLORY:

intenso-3D®

Wiąz perłowy 3D

Jesion 3D

Dąb 3D

Orzech 3D

Merbau 3D

Dąb szary 3D

intenso-Wood®

Biały CLP



W-1



W-2



W-3



W-4



W-5

* – w skrajnych przypadkach możliwe odstępstwo od założeń technologicznych bez utraty funkcjonalności i trwałości produktu.

** – w zakresie od 644 do 1044 mm

SANTIAGO W-5



DOSTĘPNE
KOLORY:

h tenso-3D®

Wiąz pertowy 3D

Jesion 3D

Dąb 3D

Orzech 3D

Merbau 3D

Dąb szary 3D

h tenso-Wood®

Biały CLP

KONSTRUKCJA DRZWI:

- ramy skrzydła wykonane z płyty mdf
- wykończenie okleiną drewnopodobną h tenso-3D® lub gładkim białym laminatem
- zastosowanie innowacyjnej technologii pozwala na wyeliminowanie potąceń okleiny na krawędziach skrzydła*
- technologia PUR podnosi odporność na uszkodzenia mechaniczne i czynniki termiczne
- poprzez zastosowanie technologii czopowania i łączenia elementów przy pomocy kołków poprzecznych uzyskano mocną i stabilną konstrukcję
- więcej informacji na str. 54

WYPOSAŻENIE STANDARD:

- dwuczopowe zawiasy z pełną regulacją 3D – 3 sztuki
- zamek na klucz, OS, wkładkę patentową lub z blokadą wc
- wypełnienie panel o grubości 22 mm
- szkło mleczne o grubości 4 mm, matowa powierzchnia po wewnętrznej stronie skrzydła
- system SilicSafe – technologia wyciszenia szyb
- możliwość zmiany strony szklenia

WYPOSAŻENIE ZA DOPŁATĄ:

- podcięcie wentylacyjne 25,00 PLN netto
- tuleje wentylacyjne tworzywo 25,00 PLN netto
- tuleje wentylacyjne metalowe 29,00 PLN netto / szt.
- ostonki na zawiasy standard 21,00 PLN netto / kpl.
- ostonki na zawiasy retro 48,00 PLN netto / kpl.
- szkło bezpieczne mleczne obustronnie gładkie, dopłata za sztukę szyby: 35,00 PLN netto

INFORMACJE HANDLOWE:

- dostępne szerokości „60” „70” „80” „90”
- szerokość „100” za dopłatą 50,00 PLN netto
- dowolna szerokość za dopłatą + 50 % **
- skrzydło bierne za dopłatą 50,00 PLN netto
- skrzydło przesuwne za dopłatą 50,00 PLN netto
- 2 pochwyt okrągłe lub owalne w cenie
- skrzydło bezprzylgowe niedostępne
- dedykowane listwy przypodłogowe info str. 53



cena: **480,00 PLN netto** / 590,40 PLN brutto



W-1



W-3



W-4



W-5

TOLEDO W-5

KONSTRUKCJA DRZWI:

- ramy skrzydła wykonane z płyty mdf
- wykończenie okleiną drewnopodobną **intenso-3D®** lub gładkim białym laminatem
- zastosowanie innowacyjnej technologii pozwala na wyeliminowanie połączeń okleiny na krawędziach skrzydła*
- technologia PUR podnosi odporność na uszkodzenia mechaniczne i czynniki termiczne
- poprzez zastosowanie technologii czopowania i łączenia elementów przy pomocy kołków poprzecznych uzyskano mocną i stabilną konstrukcję
- więcej informacji na str. 54

WYPOSAŻENIE STANDARD:

- dwuczopowe zawiasy z pełną regulacją 3D – 3 sztuki
- zamek na klucz, OS, wkładkę patentową lub z blokadą wc
- wypełnienie panel o grubości 4 mm
- szkło mleczne o grubości 4 mm, matowa powierzchnia po wewnętrznej stronie skrzydła
- system SilicSafe – technologia wyciszenia szyby
- możliwość zmiany strony szklenia

WYPOSAŻENIE ZA DOPŁATĄ:

- podcięcie wentylacyjne 25,00 PLN netto
- tuleje wentylacyjne tworzywo 25,00 PLN netto
- tuleje wentylacyjne metalowe 29,00 PLN netto / szt.
- ostonki na zawiasy standard 21,00 PLN netto / kpl.
- ostonki na zawiasy retro 48,00 PLN netto / kpl.
- szkło bezpieczne mleczne obustronnie gładkie, dopłata za sztukę szyby: 15,00 PLN netto

INFORMACJE HANDLOWE:

- dostępne szerokości „60”, „70”, „80”, „90”
- szerokość „100” za dopłatą 50,00 PLN netto
- dowolna szerokość za dopłatą + 50 % **
- skrzydło bierne za dopłatą 50,00 PLN netto
- skrzydło przesuwne za dopłatą 50,00 PLN netto
- 2 pochwyt okrągłe lub owalne w cenie
- skrzydło bezprzylgowe niedostępne
- dedykowane listwy przypodłogowe info str. 53

cena: 510,00 PLN netto / 627,30 PLN brutto



DOSTĘPNE KOLORY:



Wiąz perłowy 3D

Jesion 3D

Dąb 3D

Orzech 3D

Merbau 3D

Dąb szary 3D



Biały CLP



* – w skrajnych przypadkach możliwe odstępstwo od założeń technologicznych bez utraty funkcjonalności i trwałości produktu.

** – w zakresie od 644 do 1044 mm

Classic

ARIZONA



Žij intenzivně

ARIZONA W-5

KONSTRUKCJA DRZWI:

- ramy skrzydła wykonane z płyty mdf
- wykończenie okleiną drewnopodobną **intenso-3D®**
- zastosowanie innowacyjnej technologii pozwala na wyeliminowanie połączeń okleiny na krawędziach skrzydła*
- technologia PUR podnosi odporność na uszkodzenia mechaniczne i czynniki termiczne
- poprzez zastosowanie technologii czopowania i łączenia elementów przy pomocy kotków poprzecznych uzyskano mocną i stabilną konstrukcję
- więcej informacji na str. 54

WYPOSAŻENIE STANDARD:

- dwuczopowe zawiasy z pełną regulacją 3D – 3 sztuki
- zamek na klucz, OS, wkładkę patentową lub z blokadą wc
- wypełnienie panel o grubości 4 mm
- szkło mleczne o grubości 4 mm, matowa powierzchnia po wewnętrznej stronie skrzydła
- system SilicSafe – technologia wyciszenia szyb
- możliwość zmiany strony szklenia

WYPOSAŻENIE ZA DOPŁATĄ:

- podcięcie wentylacyjne 25,00 PLN netto
- tuleje wentylacyjne tworzywo 25,00 PLN netto
- tuleje wentylacyjne metalowe 29,00 PLN netto / szt.
- ostionki na zawiasy standard 21,00 PLN netto / kpl.
- ostionki na zawiasy retro 48,00 PLN netto / kpl.
- szkło bezpieczne mleczne obustronnie gładkie, dopłata za sztukę szyby: 35,00 PLN netto

INFORMACJE HANDLOWE:

- dostępne szerokości „60” „70” „80” „90”
- szerokość „100” za dopłatą 50,00 PLN netto
- dowolna szerokość za dopłatą + 50 %**
- skrzydło bierne za dopłatą 50,00 PLN netto
- skrzydło przesuwne za dopłatą 50,00 PLN netto
- 2 pochwyt okrągłe lub owalne w cenie
- skrzydło bezprzylgowe niedostępne
- dedykowane listwy przypodłogowe info str. 53

cena: **480,00 PLN netto / 590,40 PLN brutto**



intenso®
D O O R S
D O O R S
U Ł G O Z O

DOSTĘPNE
KOLORY:

intenso-3D®

Wiąz perłowy 3D

Jesion 3D

Dąb 3D

Orzech 3D

Merbau 3D

Dąb szary 3D



W-1



W-4



W-5

* – w skrajnych przypadkach możliwe odstępstwo od założeń technologicznych bez utraty funkcjonalności i trwałości produktu.

** – w zakresie od 644 do 1044 mm

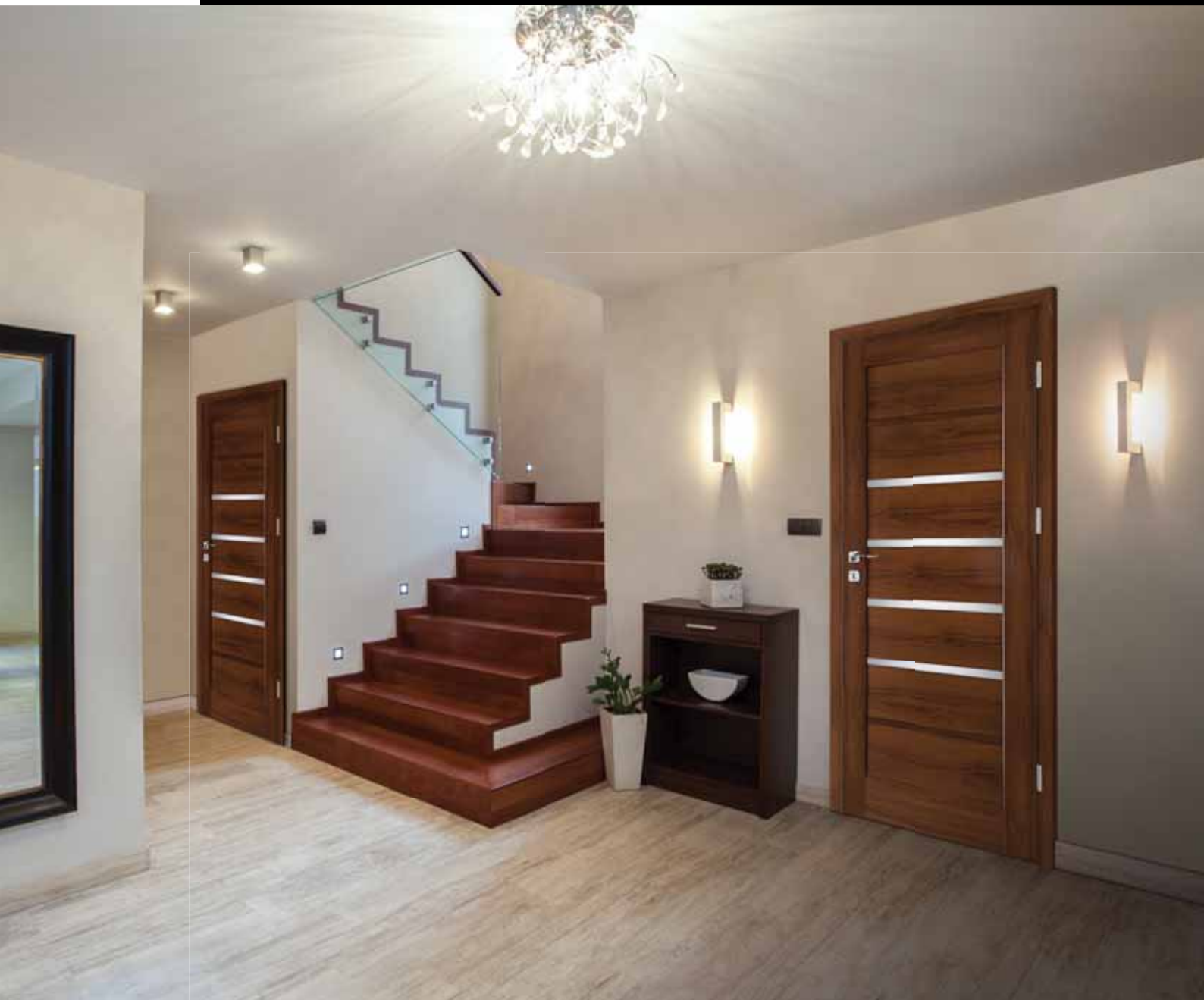

LINIA - ECONOMY

Economy to linia drzwi charakteryzująca się delikatną stylizacją i łagodną formą. Produkty z tej grupy znajdują swoje zastosowanie we wnętrzach wypełnionych spokojem i harmonią. Kolorystyka oklein nawiązuje do najbardziej popularnych wybarwień mebli i podłóg. Wybierając drzwi z linii Economy otrzymujecie Państwo produkt bardzo dobrej jakości i w przystępnej cenie.

ALICANTE W-5

KONSTRUKCJA DRZWI:

- ramy skrzydła wykonane z płyty mdf
- wykończenie okleiną drewnopodobną **Intenso-Decco®**
- zastosowanie innowacyjnej technologii pozwala na wyeliminowanie połączeń okleiny na krawędziach skrzydła*
- technologia PUR podnosi odporność na uszkodzenia mechaniczne i czynniki termiczne
- poprzez zastosowanie technologii czopowania i łączenia elementów przy pomocy kołków poprzecznych uzyskano mocną i stabilną konstrukcję
- więcej informacji na str. 54

WYPOSAŻENIE STANDARD:

- dwuczopowe zawiasy z pełną regulacją 3D – 3 sztuki
- zamek na klucz, OS, wkładkę patentową lub z blokadą wc
- wypełnienie panel o grubości 4 mm
- szkło mleczne o grubości 4 mm, matowa powierzchnia po wewnętrznej stronie skrzydła
- system SilicSafe – technologia wyciszenia szyb
- możliwość zmiany strony szklenia

WYPOSAŻENIE ZA DOPŁATĄ:

- podcięcie wentylacyjne 25,00 PLN netto
- tuleje wentylacyjne tworzywo 25,00 PLN netto
- tuleje wentylacyjne metalowe 29,00 PLN netto / szt.
- ostonki na zawiasy standard 21,00 PLN netto / kpl.
- ostonki na zawiasy retro 48,00 PLN netto / kpl.
- szkło bezpieczne mleczne obustronnie gładkie, dopłata za sztukę szyby: 15,00 PLN netto

INFORMACJE HANDLOWE:

- dostępne szerokości „60” „70” „80” „90”
- szerokość „100” za dopłatą 50,00 PLN netto
- dowolna szerokość za dopłatą + 50 % **
- skrzydło bierne za dopłatą 50,00 PLN netto
- skrzydło przesuwne za dopłatą 50,00 PLN netto
- 2 pochwyty okrągłe lub owalne w cenie
- skrzydło bezprzylgowe niedostępne
- dedykowane listwy przypodłogowe info str. 53

cena: 500,00 PLN netto / 615,00 PLN brutto

Intenso®
 DOORS
 D O O R S
 D O O R S
DOSTĘPNE
KOLORY:**Intenso-Decco®**

Orzech Decco

Dąb bielony Decco

Wenge Decco

Walnut Decco



W-1



W-2



W-3



W-4



W-5

* – w skrajnych przypadkach możliwe odstępstwo od założeń technologicznych bez utraty funkcjonalności i trwałości produktu.

** – w zakresie od 644 do 1044 mm

DOSTĘPNE
KOLORY:

Intenso-Decco®

Orzech Decco

Dąb bielony Decco

Wenge Decco

Walnut Decco

BILBAO W-5

KONSTRUKCJA DRZWI:

- ramy skrzydła wykonane z płyty mdf
- wykończenie okleiną drewnopodobną Intenso-Decco®
- zastosowanie innowacyjnej technologii pozwala na wyeliminowanie potąceń okleiny na krawędziach skrzydła*
- technologia PUR podnosi odporność na uszkodzenia mechaniczne i czynniki termiczne
- poprzez zastosowanie technologii czopowania i tączenia elementów przy pomocy kotków poprzecznych uzyskano mocną i stabilną konstrukcję
- więcej informacji na str. 54

WYPOSAŻENIE STANDARD:

- dwuczopowe zawiasy z pełną regulacją 3D – 3 sztuki
- zamek na klucz, OS, wkładkę patentową lub z blokadą wc
- wypełnienie panel o grubości 4 mm
- szkło mleczne o grubości 4 mm, matowa powierzchnia po wewnętrznej stronie skrzydła
- system SilicSafe – technologia wyciszenia szyb
- możliwość zmiany strony szklenia

WYPOSAŻENIE ZA DOPŁATĄ:

- podcięcie wentylacyjne 25,00 PLN netto
- tuleje wentylacyjne tworzywo 25,00 PLN netto
- tuleje wentylacyjne metalowe 29,00 PLN netto / szt.
- ostonki na zawiasy standard 21,00 PLN netto / kpl.
- ostonki na zawiasy retro 48,00 PLN netto / kpl.
- szkło bezpieczne mleczne obustronnie gładkie, dopłata za sztukę szyby: 45,00 PLN netto

INFORMACJE HANDLOWE:

- dostępne szerokości „60” „70” „80” „90”
- szerokość „100” za dopłatą 50,00 PLN netto
- dowolna szerokość za dopłatą + 50 % **
- skrzydło bierne za dopłatą 50,00 PLN netto
- skrzydło przesuwne za dopłatą 50,00 PLN netto
- 2 pochwyty okrągłe lub owalne w cenie
- skrzydło bezprzylgowe niedostępne
- dedykowane listwy przypodłogowe info str. 53



cena: **480,00 PLN netto / 590,40 PLN brutto**



W-1



W-2



W-3



W-4



W-5

MALAGA W-5

KONSTRUKCJA DRZWI:

- ramy skrzydła wykonane z płyty mdf
- wykończenie okleiną drewnopodobną **Intenso-Decco®**
- zastosowanie innowacyjnej technologii pozwala na wyeliminowanie połączeń okleiny na krawędziach skrzydła*
- technologia PUR podnosi odporność na uszkodzenia mechaniczne i czynniki termiczne
- poprzez zastosowanie technologii czopowania i tączenia elementów przy pomocy kotków poprzecznych uzyskano mocną i stabilną konstrukcję
- więcej informacji na str. 54

WYPOSAŻENIE STANDARD:

- dwuczopowe zawiasy z pełną regulacją 3D – 3 sztuki
- zamek na klucz, OS, wkładkę patentową lub z blokadą wc
- wypełnienie panel o grubości 4 mm
- szkło mleczne o grubości 4 mm, matowa powierzchnia po wewnętrznej stronie skrzydła
- system SilicSafe – technologia wyciszenia szyb
- możliwość zmiany strony szklenia

WYPOSAŻENIE ZA DOPŁATĄ:

- podcięcie wentylacyjne 25,00 PLN netto
- tuleje wentylacyjne tworzywo 25,00 PLN netto
- tuleje wentylacyjne metalowe 29,00 PLN netto / szt.
- ostonki na zawiasy standard 21,00 PLN netto / kpl.
- ostonki na zawiasy retro 48,00 PLN netto / kpl.
- szkło bezpieczne mleczne obustronnie gładkie, dopłata za sztukę szyby: 52,00 PLN netto

INFORMACJE HANDLOWE:

- dostępne szerokości „60” „70” „80” „90”
- szerokość „100” za dopłatą 50,00 PLN netto
- dowolna szerokość za dopłatą + 50 % **
- skrzydło bierne za dopłatą 50,00 PLN netto
- skrzydło przesuwne za dopłatą 50,00 PLN netto
- 2 pochwyty okrągłe lub owalne w cenie
- skrzydło bezprzylgowe niedostępne
- dedykowane listwy przypodłogowe info str. 53

cena: 480,00 PLN netto / 590,40 PLN brutto

Intenso®
 DOORS
 DOORS
 D O O R S
DOSTĘPNE
KOLORY:**Intenso-Decco®**

Orzech Decco

Dąb bielony Decco

Wenge Decco

Walnut Decco



W-1



W-2



W-3



W-4



W-5

* – w skrajnych przypadkach możliwe odstępstwo od założeń technologicznych bez utraty funkcjonalności i trwałości produktu.

** – w zakresie od 644 do 1044 mm



WYPOSAŻENIE STANDARD:

- trzy chowane zawiasy z regulacją 3D
- zamek magnetyczny na klucz, na wkładkę patentową, wc
- możliwość wykonania bez otworu na klucz
- blacha zaczepowa w ościeżnicy wyposażona w regulację potożenia

WAŻNE INFORMACJE DOTYCZĄCE WERSJI SKRZYDEŁ ODWROTNĄ PRZYLGĄ

- dostępne w serii Avangarde (z wyjątkiem skrzydła Glamour i Nancy)
- dostępne tylko z ościeżnicami regulowanymi, z podwyższoną opaską górną
- maksymalny kąt otwarcia – 90°
- ościeżnica regulowana:
 - do zakresu 180-199 mm składa się z jednej belki bazowej,
 - zakres powyżej 200 mm do 399 mm z belki bazowej i panelu uzupełniającego
 - powyżej 400 mm z belki bazowej i dwóch paneli uzupełniających
- zamek magnetyczny na klucz i wc – rozstaw 90 mm, na wkładkę patentową – 85 mm
- trzpień blokady zamka wc – 6 mm

Dopłata za wykonanie drzwi w wersji z odwrotną przylgą wynosi **692,00 PLN netto**

Sposób kalkulacji:
Cena skrzydła przylgowego
+ cena ościeżnicy regulowanej z podwyższonym panelem górnym, wg cennika
+ dopłata **692,00 zł/netto**
= cena wersji z odwrotną przylgą

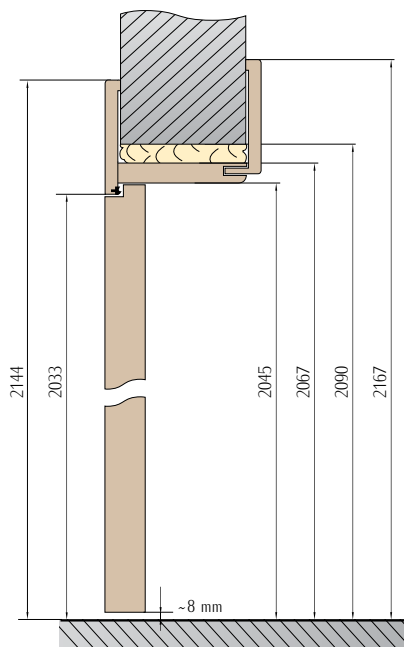

Schemat ościeżnicy regulowanej z odwrotną przylgą

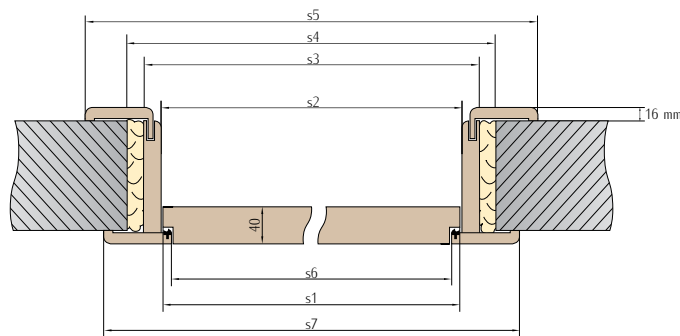

szerokość drzwi	s1	s6	s2	s7	s3	s5	s4
„60”	618	598	624	737	668	788	700
„70”	718	698	724	837	768	888	800
„80”	818	798	824	937	868	988	900
„90”	918	898	924	1037	968	1088	1000

Drzwi z odwrotną przylgą

JEDNOSKRZYDŁOWE

	60	70	80	90	100
szerokość skrzydła	618	718	818	918	1018
szerokość otworu w murze	700	800	900	1000	1100
szerokość zewn. ościeżnicy	680	780	880	980	1080
szerokość w świetle ościeżnicy	602	702	802	902	1002
wysokość skrzydła	2025	2025	2025	2025	2025
wysokość otworu w murze	2065	2065	2065	2065	2065
wysokość w świetle ościeżnicy	2023	2023	2023	2023	2023
szerokość krycia ościeżnicy	764	864	964	1064	1164
wysokość krycia ościeżnicy	2104	2104	2104	2104	2104

W systemie bezprzylgowym nie występują drzwi dwuskrzydłowe

WAŻNE INFORMACJE DOTYCZĄCE WERSJI SKRZYDEŁ BEZPRZYLGOWYCH

- dostępne w serii Elegance
- dostępne w serii Avangarde
- dostępne tylko w komplecie z ościeżnicami regulowanymi, począwszy od zakresu OSR-2
- zamek magnetyczny na klucz i wc - rozstaw 90 mm, na wkładkę patentową 85 mm
- trzpień blokady zamka wc - 6 mm

Dopłata za wykonanie drzwi w wersji bezprzylgowej wynosi **392,00 PLN netto**

Sposób kalkulacji:

- Cena skrzydła przylgowego
 + Cena ościeżnicy regulowanej wg cennika
 + Dopłata **392,00 PLN netto**
 = Cena wersji bezprzylgowej

WYPOSAŻENIE STANDARD:

- trzy chowane zawiasy z regulacją 3D
- zamek magnetyczny na klucz, na wkładkę patentową, wc
- możliwość wykonania bez otworu na klucz
- blacha zaczepowa w ościeżnicy wyposażona w regulację położenia



Drzwi bezprzylgowe

zawiasy chowane z regulacją 3D



zamek magnetyczny na klucz, na wkładkę patentową, WC



blacha zaczepowa z regulacją



System przesuwny ścienny oferowany przez naszą firmę składa się z kilku elementów pozwalających na dowolne dopasowanie do warunków pomieszczenia w którym ma być wykorzystany:

- Skrzydło w wersji przesuwnej w standardzie wyposażone jest w metalowy pochwyty owalny lub okrągły (kolor wg. oferty)
Cena typowego skrzydła + 50,00 PLN (netto)

SYSTEM POJEDYNCZY (SZYNA ALUMINIOWA + KARNISZ MASKUJĄCY)

Avangarde - 320,00 PLN (netto) | Elegance - 320,00 PLN (netto) | Classic - 320,00 PLN (netto) | Economy - 300,00 PLN (netto)

SYSTEM PODWÓJNY (2X SZYNA ALUMINIOWA + PODWÓJNY KARNISZ MASKUJĄCY)

Avangarde - 640,00 PLN (netto) | Elegance - 640,00 PLN (netto) | Classic - 640,00 PLN (netto) | Economy - 600,00 PLN (netto)

- Ościeżnica regulowana do zabudowy otworu w ścianie typu Tunel (standardowa ościeżnica regulowana bez zawiasów i blachy zaczepowej zamka) cena zabudowy = cena ościeżnicy regulowanej.

BELKA ODBOJOWA*

Avangarde - 150,00 PLN (netto) | Elegance - 150,00 PLN (netto) | Classic - 150,00 PLN (netto) | Economy - 130,00 PLN (netto)

- Zamek hakowy do drzwi przesuwnych z kluczem - cena 135,00 PLN (netto)
- Zamek hakowy do drzwi przesuwnych wc - cena 185,00 PLN (netto)
- **Zamek hakowy dostępny jest wyłącznie z pochwytem okrągłym, w kolorze chrom satyna z blachą zaczepową do samodzielnego montażu**

* belka odbojowa w kolorze białym CLP i Alaska dostępna jest wyłącznie w wymiarze 60 mm x 60 mm, bez listwy maskującej

System przesuwny
NAŚCIENNY



Zdjęcie przedstawia skrzydło prawe

SYSTEM PRZESUWNY Z ZABUDOWĄ MURU °

	drzwi pojedyncze				drzwi podwójne			
	60	70	80	90	60x2	70x2	80x2	90x2
s1 szerokość skrzydła	644	744	844	944	1288	1488	1688	1888
s2 szerokość otworu w murze	680	780	880	980	1320	1520	1720	1920
s3 szerokość zewnętrzna ościeżnicy	644	744	844	944	1288	1488	1688	1888
s4 szerokość w świetle ościeżnicy	600	700	800	900	1244	1444	1644	1844
s5 szerokość krycia ościeżnicy	740	840	940	1040	1384	1584	1784	1984
sk szerokość krycia karnisza	1384	1584	1784	1984	2734	3134	3534	3934
h1 wysokość skrzydła	2035	2035	2035	2035	2035	2035	2035	2035
h2 wysokość otworu w murze	2065	2065	2065	2065	2065	2065	2065	2065
h3 wysokość zewnętrzna ościeżnicy	2045	2045	2045	2045	2045	2045	2045	2045
h4 wysokość w świetle ościeżnicy	2023	2023	2023	2023	2023	2023	2023	2023
h5 wysokość krycia ościeżnicy	2104	2104	2104	2104	2104	2104	2104	2104

Cena systemu podwójnego = cena ościeżnicy regulowanej + 30 %

SYSTEM PRZESUWNY BEZ ZABUDOWY MURU °

	drzwi pojedyncze				drzwi podwójne			
	60	70	80	90	60x2	70x2	80x2	90x2
s1 szerokość skrzydła	644	744	844	944	1288	1488	1688	1888
s2 szerokość otworu w murze	600	700	800	900	1200	1400	1600	1800
h1 wysokość skrzydła	2035	2035	2035	2035	2035	2035	2035	2035
h2 wysokość otworu w murze	2025	2025	2025	2025	2025	2025	2025	2025

* dla modeli TULUZA, MILUZA i ANDORA wymiary: s1, s2, s3, s4, s5 należy pomniejszyć o 26 mm.

SYSTEM PRZESUWNY Z ZABUDOWĄ MURU

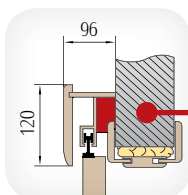
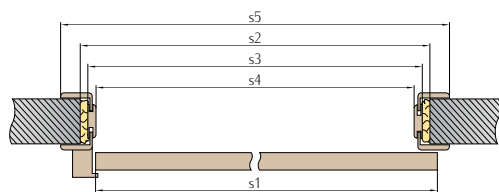

Profil montażowy dostarczany jest wraz z karniszem maskującym

SYSTEM PRZESUWNY BEZ ZABUDOWY MURU

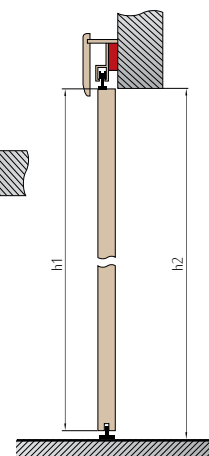
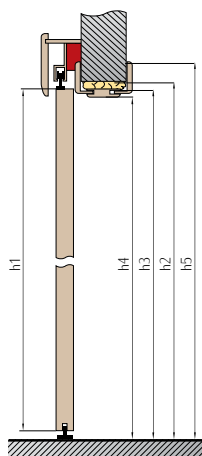
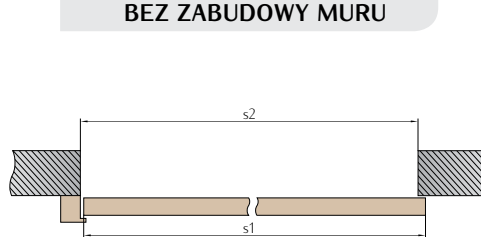



Zdjęcie przedstawia skrzydło prawe



CHROM



SATYNA



MOSIĄDZ



PATYNA

POCHWYT OWALNY



CHROM



SATYNA



MOSIĄDZ



PATYNA

POCHWYT OKRĄGŁY

System drzwi przesuwnych chowanych w ścianie bazuje na drzwiach wewnątrzlokalowych, bezprzylgowych – jedno lub dwuskrzydłowych firmy Intenso-doors. Konstrukcję systemu stanowi kasetka zbudowana z metalowych kształtowników, w którą chowa się skrzydło podczas czynności „otwierania drzwi”. W chwili obecnej współpracujemy z firmą, która dostarcza gotowe rozwiązania systemów przesuwnych chowanych w ścianie przeznaczone do drzwi Intenso-doors: firmą Eclisse.

Dobrze złożona kasetka do skrzydeł Intenso-doors

- kasetka rozłożona na gr. 125 mm
- pojedyncze opłytywanie płytą K/G 12,55 mm

SYSTEM DRZWI PRZESUWNYCH CHOWANYCH W ŚCIANIE

System w kasecie

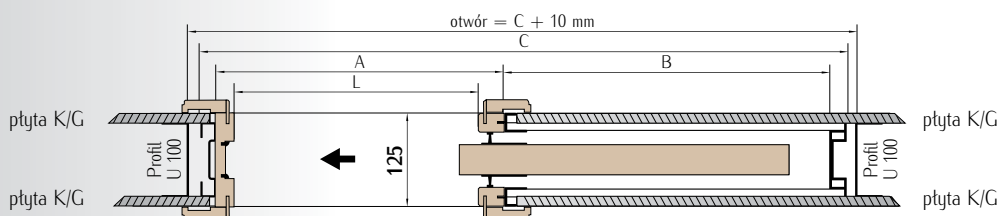
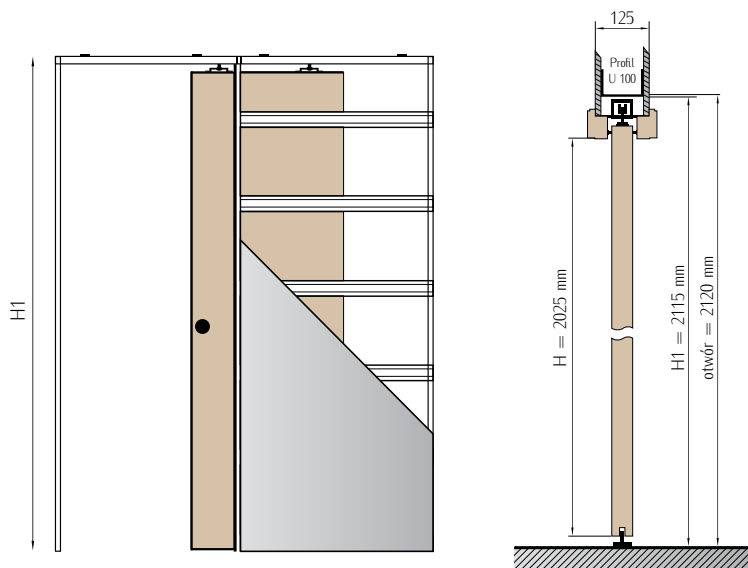

wymiary kaset pojedynczych[°]

wymiary skrzydła[°]

Kod	Światło przejścia L x H	Wymiary zewnętrzne C x H1	A	B	Grubość ściany	Szerokość skrzydła	Wysokość skrzydła
G60 Plus	610 x 2025	1350 x 2115	670	640	125	644	2035
G70 Plus	710 x 2025	1550 x 2115	770	740	125	744	2035
G80 Plus	810 x 2025	1750 x 2115	870	840	125	844	2035
G90 Plus	910 x 2025	1950 x 2115	970	940	125	944	2035
G100 Plus	1010 x 2025	2150 x 2115	1070	1040	125	1044	2035

* dla modeli TULUZA, MILUZA i ANDORA wymiary szerokości skrzydła należy pomniejszyć o 26 mm.

Dedykowana kasetka G70 - G90

DOBÓR SYSTEMU PRZESUWNEGO

Dystrybutor	 DRZWI CHOWANE W ŚCIANIE
Zastosowanie	Do drzwi wewnątrzlokalowych, bezprzylgowych jedno lub dwuskrzydłowych w dekorach Intenso-Decco [®] , Intenso-Wood [®] , Intenso-Grain [®] lub Intenso-3D [®]
Zestaw składa się z	Kasetka „125” wraz z okuciami, elementy ościeżnicowe w dekorach Intenso-Decco [®] , Intenso-Wood [®] lub Intenso-Grain [®] – dystrybuowane przez firmę Eclisse Skrzydło drzwiowe przesuwne Intenso-doors – dystrybuowane przez firmę Intenso-doors
Sprzedaż i kontakt	www.eclisse.pl



DRZWI CHOWANE W ŚCIANĘ

To nowatorskie rozwiązanie łączące pełną funkcjonalność drzwi tradycyjnych z minimalnym wykorzystaniem powierzchni użytkowej.

Wszechstronne zastosowanie systemu Eclisse Intenso powoduje, że z powodzeniem sprawdzi się nie tylko w małych pomieszczeniach ale również w dużych salonach.

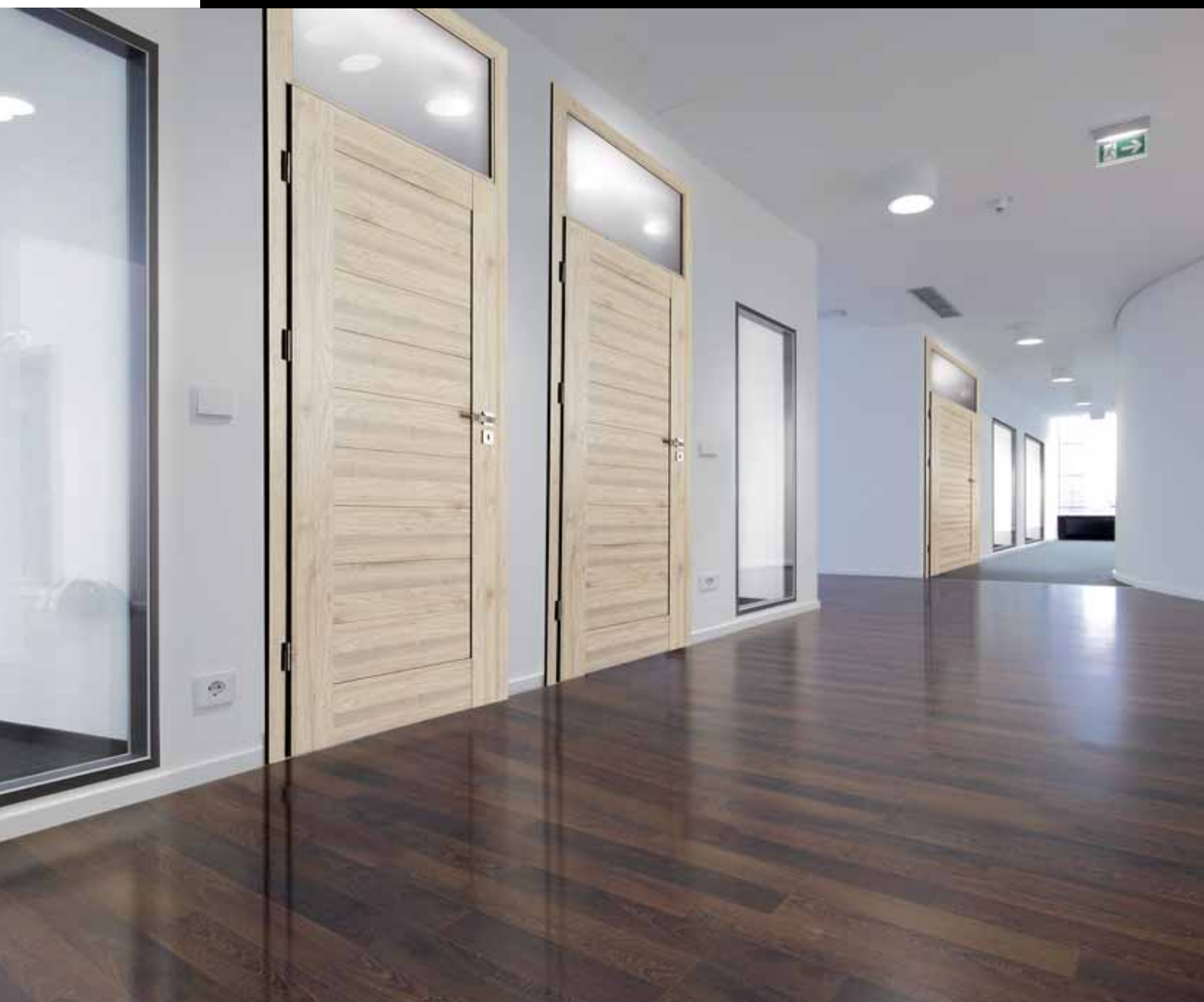

*Piękno
Turcicki wstrz*

MAKSYMALNA WYSOKOŚĆ ŚWIATŁA
OTWORU MONTAŻOWEGO 2500 MM

Avangarde, Elegance
Classic

Economy

Kod prod.	zakres regulacji	cena netto	cena brutto	cena netto	cena brutto
OSR-1	80-99	397,00	488,31	327,00	402,21
OSR-2	100-119	408,00	501,84	339,00	416,97
OSR-3	120-139	420,00	516,60	354,00	435,42
OSR-4	140-159	432,00	531,36	366,00	450,18
OSR-5	160-179	444,00	546,12	382,00	469,86
OSR-6	180-199	459,00	564,57	376,00	462,48
OSR-7	200-219	476,00	585,48	420,00	516,60
OSR-8	220-239	490,00	602,70	427,00	525,21
OSR-9	240-259	530,00	651,90	438,00	538,74
OSR-10	260-279	553,00	680,19	453,00	557,19
OSR-11	280-299	576,00	708,48	466,00	573,18
OSR-12	300-319	600,00	738,00	492,00	605,16
OSR-13	320-339	615,00	756,45	525,00	645,75
OSR-14	340-359	679,00	835,17	608,00	747,84
OSR-15	360-379	698,00	858,54	627,00	771,21
OSR-16	380-399	728,00	895,44	652,00	801,96
OSR-17	400-419	757,00	931,11	686,00	843,78
OSR-18	420-439	775,00	953,25	712,00	875,76



Naświetle górne
ZESPOLONE Z OŚCIEŻNICĄ REGULOWANĄ

Ościeżnica regulowana z naświetlem zespolonym dostarczana jest jako komplet elementów przeznaczonych do składania w miejscu montażu.

Komplet zawiera:

- belki główne ościeżnicy,
- belkę górną,
- opaski kątowe,
- listwy przyszybowe,
- zestaw montażowy.

Naświetle nie jest wyposażone w szybę.

Zalecamy stosowanie **szyby bezpiecznej** o grubości 4 mm.

Przed zamówieniem prosimy o kontakt z Działem Handlowym w celu potwierdzenia terminu dostawy.

DOSTAWKA PRZYLGOWA

KONSTRUKCJA:

- ramy skrzydła wykonane z drewna klejonego i płyty MDF dla skrzydeł z kolekcji Avangarde
- ramy skrzydła wykonane z płyty MDF dla kolekcji Classic
- wykończenie okleiną drewnopodobną **h tenso-Wood®**, **h tenso-Grain®**, **h tenso-3D®** lub białym gładkim laminatem.
- zastosowanie innowacyjnej technologii pozwala na wyeliminowanie połączeń okleiny na krawędziach skrzydła
- technologia PUR podnosi odporność na uszkodzenia mechaniczne i czynniki termiczne
- poprzez zastosowanie technologii czopowania i tążenia elementów przy pomocy kotków poprzecznych uzyskano mocną i stabilną konstrukcję

INFORMACJE HANDLOWE:

- dostępne szerokości „30”, „40”
- do kompletu: skrzydło czynne i dostawka, należy dobrać ościeżnicę stałą lub regulowaną w wariantcie dwuskrzydłowym



	linia AVANGARDE	linia CLASSIC
cena	450,00 PLN netto	400,00 PLN netto
dostawki	553,50 PLN brutto	492,00 PLN brutto

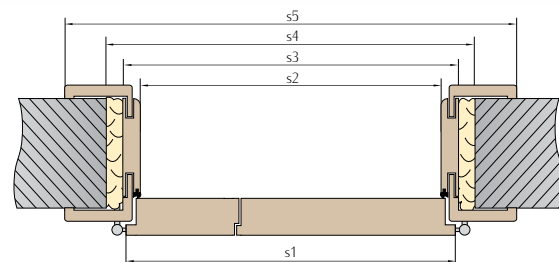
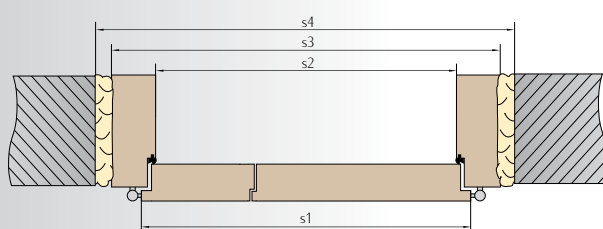

		DWUSKRZYDŁOWE PRZYLGOWE			
		70+30	80+30	80+40	90+40
rys.		OSBlok	OSBlok	OSBlok	OSBlok
s1	szerokość skrzydła	1088	1188	1288	1388
s2	szerokość w świetle ościeżnicy	1036	1136	1236	1336
s3	szerokość zewnętrzna ościeżnicy	1124	1224	1324	1424
s4	szerokość otworu w murze	1174	1274	1374	1474

		DWUSKRZYDŁOWE PRZYLGOWE			
		70+30	80+30	80+40	90+40
rys.		OSReg	OSReg	OSReg	OSReg
s1	szerokość skrzydła	1088	1188	1288	1388
s2	szerokość w świetle ościeżnicy	1036	1136	1236	1336
s3	szerokość zewnętrzna ościeżnicy	1080	1180	1280	1380
s4	szerokość otworu w murze	1130	1230	1330	1430
s5	szerokość krycia ościeżnicy	1198	1298	1398	1498

PODZIAŁ SYMETRYCZNY LUB NIESYMETRYCZNY

- aby uzyskać wymiar szerokości dla podziału niesymetrycznego, należy dodać do wymiaru mniejszego (np. 70+70) 100 mm

Lewe „80” bierne Prawe „80” czynne

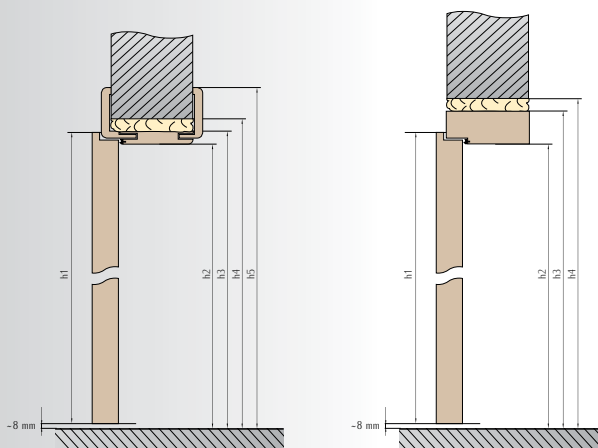
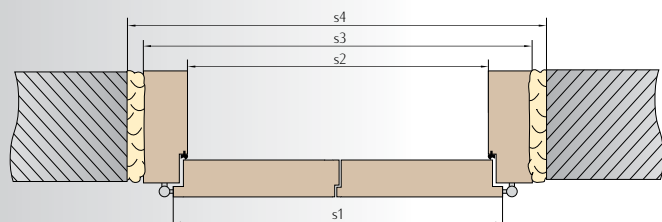
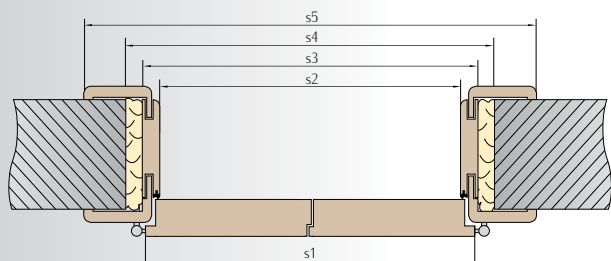
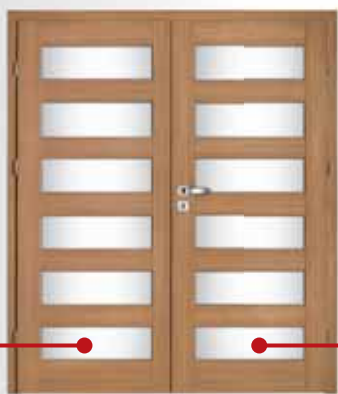

DWUSKRZYDŁOWE PRZYLGOWE

rys.		60+60	70+70	80+80	90+90
		OSReg	OSReg	OSReg	OSReg
s1	szerokość skrzydła	1288	1488	1688	1888
s2	szerokość w świetle ościeżnicy	1236	1436	1636	1836
s3	szerokość zewnętrzna ościeżnicy	1280	1480	1680	1880
s4	szerokość otworu w murze	1330	1530	1730	1930
s5	szerokość krycia ościeżnicy	1398	1598	1798	1998

DWUSKRZYDŁOWE PRZYLGOWE

rys.		60+60	70+70	80+80	90+90
		OSBlok	OSBlok	OSBlok	OSBlok
s1	szerokość skrzydła	1288	1488	1688	1888
s2	szerokość w świetle ościeżnicy	1236	1436	1636	1836
s3	szerokość zewnętrzna ościeżnicy	1324	1524	1724	1924
s4	szerokość otworu w murze	1374	1574	1774	1974

JEDNO I DWUSKRZYDŁOWE PRZYLGOWE

rys.		Ościeżnica regulowana	Ościeżnica blokowa
		h1	wysokość skrzydła
h2	wysokość w świetle ościeżnicy	2023	2023
h3	wysokość zewnętrzna ościeżnicy	2045	2067
h4	wysokość otworu w murze	2065	2087
h5	wysokość krycia ościeżnicy	2104	-

PODCIĘCIE WENTYLACYJNE



TULEJE WENTYLACYJNE TWORZYWO*



TULEJE WENTYLACYJNE METALOWE*



CHROM



MOSIĄDZ



SATYNA



PRZYLGOWE
Drzwi dwuskrzydłowe

Wentylacja

* - *standardowo skrzydło wyposażone jest w 4 tuleje wentylacyjne, niezależnie od rozmiaru

OŚCIEŻNICA REGULOWANA

- zakres do 240 mm składa się z jednej belki bazowej

- zakres pow. 240 mm (od OSR-9) składa się z belki bazowej i panelu uzupełniającego
- zakres od OSR-9 do OSR-13 panel 100 mm, zakres od OSR-14 do OSR-18 panel 200 mm

Zakres regulacji ościeżnicy regulowanej

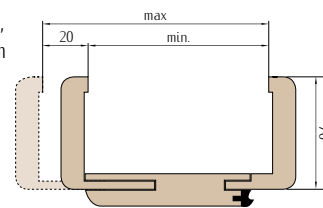

Schemat ościeżnicy regulowanej

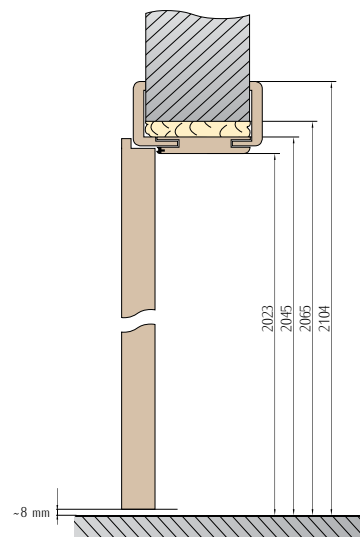
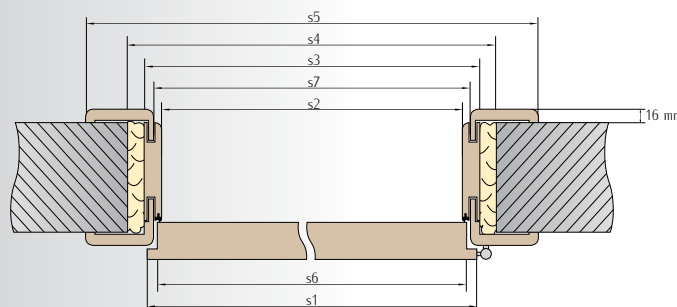

szerokość drzwi	s1	s6	s2	s7	s3°	s5	s4
„60”	644	618	602	624	646	764	700
„70”	744	718	702	724	746	864	800
„80”	844	818	802	824	846	964	900
„90”	944	918	902	924	946	1064	1000

* do wymiaru s3 należy dodać grubość wzmocnienia zaczepu zamka - 22 mm

Avangarde, Elegance, Classic

Economy

Kod prod.	zakres regulacji ościeżnic przylgowych	zakres regulacji ościeżnic bezprzylgowych	cena netto	cena brutto	cena netto	cena brutto
OSR-1	80-99	-	284,00	349,32	233,00	286,59
OSR-2	100-119	95-114	291,00	357,93	243,00	298,89
OSR-3	120-139	115-134	300,00	369,00	253,00	311,19
OSR-4	140-159	135-154	309,00	380,07	263,00	323,49
OSR-5	160-179	155-174	317,00	389,91	273,00	335,79
OSR-6	180-199	175-194	328,00	403,44	289,00	355,47
OSR-7	200-219	195-214	339,00	416,97	299,00	367,77
OSR-8	220-239	215-234	351,00	431,73	305,00	375,15
OSR-9	240-259	235-254	378,00	464,94	313,00	384,99
OSR-10	260-279	255-274	395,00	485,85	323,00	397,29
OSR-11	280-299	275-294	412,00	506,76	333,00	409,59
OSR-12	300-319	295-314	428,00	526,44	352,00	432,96
OSR-13	320-339	315-334	439,00	539,97	376,00	462,48
OSR-14	340-359	335-354	485,00	596,55	434,00	533,82
OSR-15	360-379	355-374	499,00	613,77	447,00	549,81
OSR-16	380-399	375-394	520,00	639,60	468,00	575,64
OSR-17	400-419	395-414	541,00	665,43	489,00	601,47
OSR-18	420-439	415-434	553,00	680,19	508,00	624,84

Ościeżnice regulowane wykonane są z wysokiej jakości płyty MDF.

W skład ościeżnicy regulowanej wchodzi:

- docięte belki pionowe z przygotowanymi otworami montażowymi pod zawiasy i blachy zaczepowe
- docięta belka pozioma
- zestaw okuć niezbędnych do montażu (min. zawiasy, gniazda mocujące, złącza, uszczelki i wkręty)
- instrukcja montażu i karta gwarancyjna

W ofercie dostępne są dodatkowe warianty ościeżnic regulowanych:

- do drzwi dwuskrzydłowych i o niestandardowej szerokości za dopłatą 30%
- do drzwi przesuwanych, zabudowa muru:
 - tunel w szer. od „60” do „100” bez dopłaty, cena z tabeli ościeżnic
 - tunel w szer. powyżej „100” do „200” za dopłatą 30 %
- do tafli szklanych
- kątownik ruchomy z przedłużonym o 20 mm piórem:
 - do ościeżnicy z kolekcji Avangarde, Elegance, Classic - 100,00 PLN / netto kpl.
 - do ościeżnicy z kolekcji Economy - 80,00 PLN / netto kpl.

Zaleca się wykonywanie montażu po zakończeniu prac murarskich powodujących występowanie wysokiej wilgotności w pomieszczeniach. Skrzydła i ościeżnice przeznaczone są do zastosowania jako drzwi wewnątrzlokalowe. Nie należy stosować ich jako przegrody pomiędzy pomieszczeniami o dużej różnicy temperatur oraz w pomieszczeniach o wilgotności powyżej 60%.

Ościeżnica regulowana

OŚCIEŻNICA REGULOWANA Z PODWYŻSZONĄ OPASKĄ GÓRNĄ

wysokość krycia ościeżnicy 2144 mm

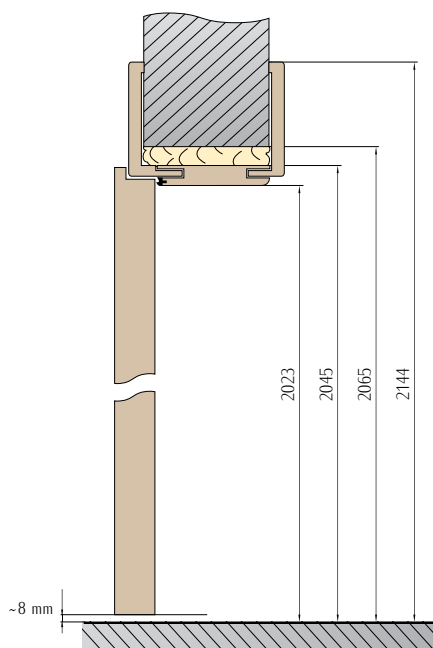

Możliwe jest zastosowanie dodatkowych paneli, symetrycznie po obu stronach ościeżnicy lub asymetrycznie – po określeniu strony ościeżnicy (zawiasowej lub regulacyjnej)
Cena 1 szt. panelu (11cm) – 40 zł/netto (maksymalnie 3 dodatkowe panele na stronę).

Kod prod.	zakres regulacji ościeżnic przylgowych, z odwrotną przylgą i ościeżnica Nancy	zakres regulacji ościeżnic bezprzylgowych	Avangarde, Elegance, Classic		Economy		Nancy	
			cena netto	cena brutto	cena netto	cena brutto	cena netto	cena brutto
OSR-1	80-99	-	368,00	452,64	317,00	389,91	-	-
OSR-2	100-119	95-114	375,00	461,25	327,00	402,21	425,00	522,75
OSR-3	120-139	115-134	384,00	472,32	337,00	414,51	434,00	533,82
OSR-4	140-159	135-154	393,00	483,39	347,00	426,81	443,00	544,89
OSR-5	160-179	155-174	401,00	493,23	357,00	439,11	451,00	554,73
OSR-6	180-199	175-194	412,00	506,76	373,00	458,79	462,00	568,26
OSR-7	200-219	195-214	423,00	520,29	383,00	471,09	473,00	581,79
OSR-8	220-239	215-234	435,00	535,05	389,00	478,47	485,00	596,55
OSR-9	240-259	235-254	462,00	568,26	397,00	488,31	512,00	629,76
OSR-10	260-279	255-274	479,00	589,17	407,00	500,61	529,00	650,67
OSR-11	280-299	275-294	496,00	610,08	417,00	512,91	546,00	671,58
OSR-12	300-319	295-314	512,00	629,76	436,00	536,28	562,00	691,26
OSR-13	320-339	315-334	524,00	644,52	460,00	565,80	574,00	706,02
OSR-14	340-359	335-354	569,00	699,87	518,00	637,14	619,00	761,37
OSR-15	360-379	355-374	583,00	717,09	531,00	653,13	633,00	778,59
OSR-16	380-399	375-394	604,00	742,92	552,00	678,96	654,00	804,42
OSR-17	400-419	395-414	625,00	768,75	573,00	704,79	675,00	830,25
OSR-18	420-439	415-434	637,00	783,51	592,00	728,16	687,00	845,01

W ofercie dostępne są dodatkowe warianty ościeżnic regulowanych:

- do drzwi dwuskrzydłowych i o niestandardowej szerokości, za dopłatą 30%
- zabudowa muru:
 - tunel w szer. od „60” do „100” bez dopłaty, cena z tabeli ościeżnic
 - tunel w szer. powyżej „100” do „200” za dopłatą 30%
- do tafli szklanych

Ościeżnice z panelem górnym dostępne są w wariantach: przylgowym, bezprzylgowym, z odwrotną przylgą oraz do skrzydeł Nancy

Ościeżnica regulowana z panelem górnym nie występuje w wariantach: tunel do drzwi przesuwanych.

Brak możliwości zastosowania zabudowy Retro, Modern i Portal.

Zakres regulacji ościeżnicy do 240 mm składa się z jednej belki bazowej, zakres regulacji powyżej 240 mm składa się z belki bazowej i panelu uzupełniającego.*

SCHEMAT OŚCIEŻNICY STAŁEJ

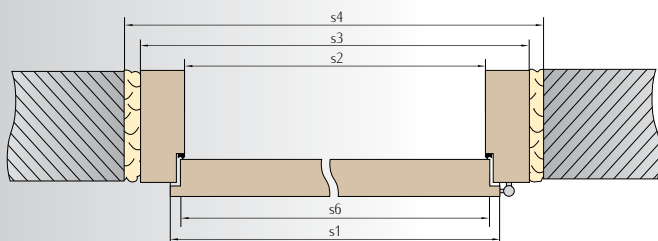

szerokość drzwi	s1	s6	s2	s3	s4
„60”	644	618	600	688	718
„70”	744	718	700	788	818
„80”	844	818	800	888	918
„90”	944	918	900	988	1018

W przypadku ościeżnicy do drzwi dwuskrzydłowych do ceny typowej ościeżnicy należy doliczyć + 30%

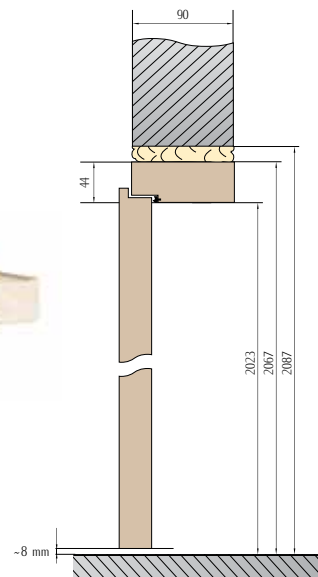

linia AVANGARDE lini ELEGANCE linia CLASSIC	linia ECONOMY
162,00 PLN netto	132,00 PLN netto
199,26 PLN brutto	162,36 PLN brutto

Cena ościeżnicy do drzwi

cena obejmuje komplet: 2 szt. baza pionowa – 1 opak.
1 szt. belka pozioma – 1 opak.



RETRO



MODERN

ZABUDOWA MODERN WYSTĘPUJE W KOLORYSTYCE SKRZYDEŁ LINII AVANGARDE I CLASSIC



PORTAL

ZABUDOWA RETRO I PORTAL WYSTĘPUJE WYŁĄCZNIE W NASTĘPUJĄCYCH KOLORACH

h tenso-3D[®]



Jesion 3D

h tenso-Grain[®]



Orzech

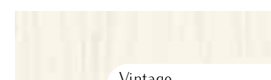

Vintage

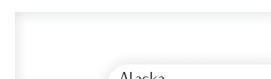

Alaska



Dąb Natur

	Retro	Modern	Portal
Szerokość drzwi	Wymiar zewnętrzny korony	Wymiar zewnętrzny korony	Wymiar zewnętrzny zabudowy
„60”	860	860	854
„70”	960	960	954
„80”	1060	1060	1054
„90”	1160	1160	1154
	Wysokość 2170	Wysokość 2175	Wysokość 2145

(korona + pilastry pionowe)
180,00 PLN netto / kpl. na stronę
możliwość zastosowania tylko na ościeżnice regulowane

OPASKA MASKUJĄCA

	linia AVANGARDE linia ELEGANCE linia CLASSIC	linia ECONOMY
Cena kompletu do drzwi	42,00 PLN netto 51,66 PLN brutto	26,00 PLN netto 31,98 PLN brutto

cena obejmuje komplet 2 szt. x 2,2m i 1 szt. 1,15m

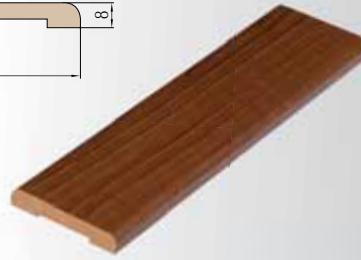
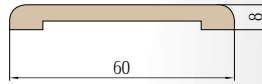

OPASKA
MASKUJĄCA

ĆWIERCWAŁEK

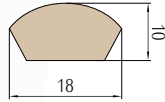

	linia AVANGARDE linia ELEGANCE linia CLASSIC	linia ECONOMY
Cena kompletu do drzwi	19,00 PLN netto 23,37 PLN brutto	13,00 PLN netto 15,99 PLN brutto

cena obejmuje komplet 2 szt. x 2,2m i 1 szt. 1,15m

cena obejmuje komplet 2 szt. x 2,2m i 1 szt. 1,15m

ĆWIERCWAŁEK

Cokoty wykonane są na bazie płyt MDF i oklejone laminatami lub okleiną w kolorze skrzydła. Dodatkowo posiadają podrezowanie na kabły oraz ułatwiające mocowanie.

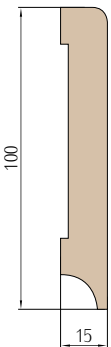

	linia AVANGARDE linia ELEGANCE linia CLASSIC	linia ECONOMY
Cokół H1 - cena za 1 mb	18,00 PLN netto 22,14 PLN brutto	12,00 PLN netto 14,76 PLN brutto

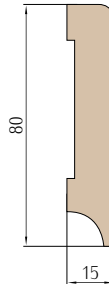

	linia AVANGARDE linia ELEGANCE linia CLASSIC	linia ECONOMY
Cokół H2 - cena za 1 mb	15,00 PLN netto 18,45 PLN brutto	9,00 PLN netto 11,07 PLN brutto

COKOŁY, LISTWY
PRZYPODŁOGOWE

Cokoty przypodłogowe wykonane są w długości 2050 mm



180,00 PLN netto, podwyższona dźwiękoszczelność, uszczelka pozwalająca na rezygnację ze standardowego progu. Niedostępna w skrzydle GLAMOUR oraz w skrzydłach przesuwnych

PRÓG OPADAJĄCY



48,00 PLN netto / kpl, dostępna jest tylko w kolorze patyna, cena zawiera kpl. osłonek dla 3 szt. zawiasów

NASADKA RETRO



21,00 PLN netto / kpl, cena zawiera kpl. osłonek dla 3 szt. zawiasów

METALOWA OSŁONKA NA ZAWIASY

AKCESORIA

**ZAWIAS 3D ZAPEWNI
REGULACJĘ:**



położenia skrzydła w poziomie



położenia skrzydła w pionie

1 Trzy srebrne zawiasy dwuczopowe z regulacją 3D

2 Bardzo wysoka odporność na uszkodzenia mechaniczne i termiczne dzięki zastosowaniu technologii PUR oraz innowacyjnego sposobu oklejania ramy i elementów poziomych skrzydła

3 Szkło wzmocnione Hardglass lub bezpieczne, klejone, obustronnie gładkie typu VSG

4 Bezuszczelkowy system wyciszenia szyb SilicSafe

5 Mocna i stabilna konstrukcja dzięki zastosowaniu poprzecznych kotków drewnianych oraz technologii czopowania



6 Wyjątkowo mocne połączenie ramy skrzydła dzięki zastosowaniu masywnych kotków drewnianych o średnicy 16 mm i długości 140 mm



7



Ramiaki pionowe wykonane z drewna klejonego i płyty MDF (kolekcja Avangarde i Elegance)

Avangarde



Elegance



Economy



Classic



Informacje techniczne



Wiąz perłowy 3D



Jesion 3D



Dąb 3D

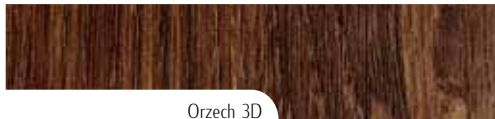

Orzech 3D

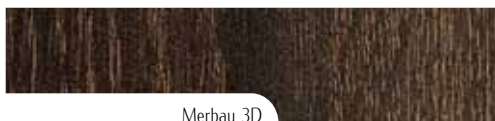

Merbau 3D

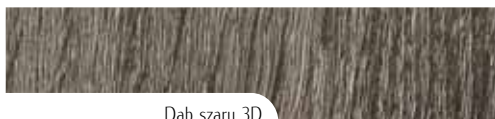

Dąb szary 3D

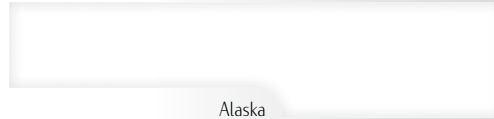

Alaska



Silver



Vintage

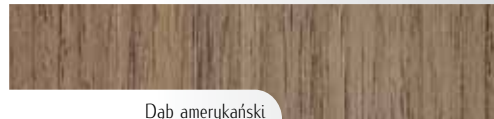

Dąb amerykański

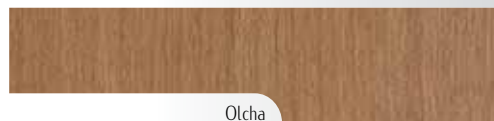

Olcha

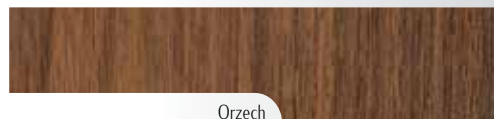

Orzech

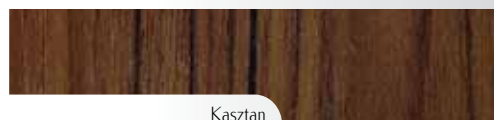

Kasztan

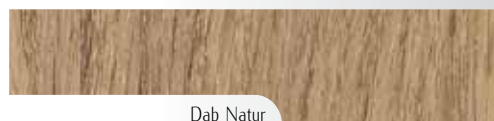

Dąb Natur

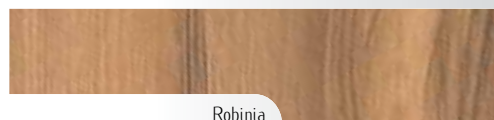

Robinia

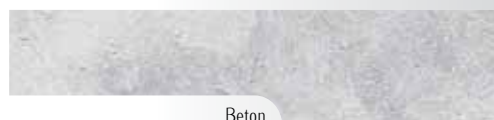

Beton

Dostępne kolory



Dąb bielony Decco



Walnut Decco



Orzech Decco



Wenge Decco

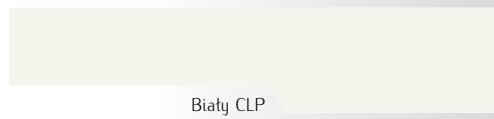

Biały CLP

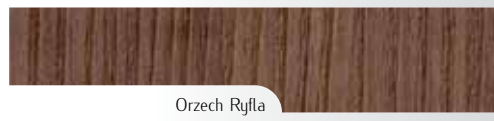

Orzech Ryfla

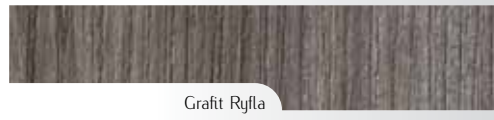

Grafit Ryfla

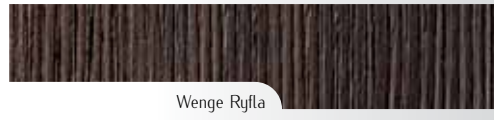

Wenge Ryfla

Próbki kolorów mogą różnić się w rzeczywistości od tych zaprezentowanych w tym katalogu.



Intenso-doors sp. z o.o.
34-100 Wadowice, ul. Wenecja 3
tel. 33 876-81-37, 33 823-38-72
www.intenso-doors.pl
biuro@intenso-doors.pl

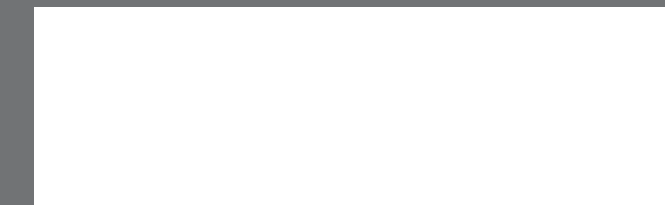

Niniejszy katalog służy jako poglądowy materiał informacyjny i zawiera aktualne ceny oraz aktualną dostępność produktów. Producent zastrzega sobie prawo do zmian cen oraz dostępnych towarów. Próbki kolorów mogą różnić się w rzeczywistości od tych zaprezentowanych w tym katalogu.